



HERRAMIENTA PROFESIONAL



www.aksi.com.mx





AKSI® CONTIGO

Nuestro compromiso con México y el mundo es brindar a nuestro consumidor productos de alta calidad.

A lo largo de estos años hemos enfocado nuestro esfuerzo en desarrollar un producto con la mejor relación costo / beneficio. Una labor nada sencilla pero que ya rinde grandes frutos.

En AKSI® generamos confianza, demostrando un equilibrio entre calidad y costos en cada uno de nuestros productos.

www.aksi.com.mx

Las
MARCAS
que nos definen



ÍNDICE

A	Abrazadera de acero inoxidable	31	Cable pasa corriente	56	Contacto dúplex aterrizado visible	17
	Abrazadera tipo omega o tipo uña	31	Cable THW CCA UL	55	Contacto dúplex oculto aterrizado	13
	Abrillantador y protector de vestiduras para auto	44	Cadena de castigo para perro	62	Contacto dúplex oculto aterrizado con placa plástica	11, 14
	Accesorios neumáticos	263, 265	Cadena cromada para perro	62	Contacto polarizado con placa plástica	14
	Aceite afoja todo multiuso dieléctrico	36	Cadena galvanizada	62	Contacto polarizado y apagador sencillo con placa plástica	14
	Aceite lubricante multiusos	36	Caja para herramientas	57	Contacto polarizado con abrazadera	20
	Aceite mineral para motor de 2 tiempos	36	Cal	62, 103	Contacto sencillo	12, 15
	Adaptador para llave de jardín en "Y"	34	Calentador de agua	56	Contacto sencillo aterrizado de pared	16
	Adaptador de clavija 3 a 2	19	Candado de combinación	51	Contacto sencillo cara de chino	16
	Adaptador de clavija europea a americana	19	Candado de hierro	51	Contacto sencillo mixto de pared	16
	Adaptador plástico de conexión rápida - hembra	34	Candado laminado	50	Contacto sencillo polarizado	12
	Adaptador plástico de conexión rápida - macho	34	Candado metálico	51	Contacto sencillo polarizado aterrizado	12
	Aerógrafo de succión	297	Candado maestro	51	Contacto sencillo visible	17
	Aire comprimido para aerógrafo	297	Candado para cortina	50	Contacto triple aterrizado con placa plástica	10, 13
	AKSIBOND - Adhesivo acrílico	102	Cardas	58, 59	Contacto triple polarizado con placa plástica	14
	Alambre de púas - corralero o rancharo	37	Cardas, juego de 4 piezas	59	Cople rápido de acero cromado - hembra	263
	Alambre galvanizado	37	Careta electrónica para soldar	61	Cople rápido de acero cromado - macho	263
	Alcayata roscada	32	Cargador para herramienta inalámbrica	202, 203	Cople rápido tipo hembra "F"	265
	Ambientador / eliminador olores	28	Cargador USB para carro	19	Cople y conector de acero cromado, juego de 4 piezas	264
	Antenas HD	30	Carretillas	53	Cople "FF" de acero cromado	263
	Apagador doble, sencillo de tecla con placa plástica	9, 13	Carretillas, accesorios	54	Cople "F" y conector de acero cromado, juego de 5 piezas	264
	Apagador de escalera de tecla	12	Casco de seguridad	60	Cople "M" y conector de acero cromado, juego de 5 piezas	264
	Apagador de escalera de tecla con placa plástica	9, 10, 13	Cautín tipo lápiz	56	Corredera de extensión	56
	Apagador sencillo de tecla	12	Cemento blanco	62	Correderas de cajón	56
	Apagador sencillo de tecla con placa plástica	9, 13	Cemento gris	62, 103	Corta azulejos	71
	Apagador triple sencillo de tecla con placa plástica	10, 13	Cepillo de alambre	65, 291	Corta azulejos eléctrico	212
	Arco ajustable para següeta	35	Cepillo de alambre con mango	64, 291	Cortador de azulejos, cuchilla	71
	Arco calador con 5 següetas	35	Cepillo eléctrico	218	Cortasetos a gasolina	225
	Arco tubular para següeta	35	Cepillo limpiador de terminales de batería 4 en 1	36, 64	Corta círculo, juego de 3 ó 5 piezas	72
	Arco mini para següeta de 12"	35	Cepillo lavacoches	45, 322	Cortador de tubo	34, 72
	Armella abierta o cerrada	32	Cepillo para impermeabilizar	65, 103, 291	Cortador de tubo, repuesto	34, 72
	Aro de luz	179	Cepillo para pintar	65, 291	Cortador de tubo con avellanador	34, 72
	Aromatizantes	25, 26, 27	Cepillo para WC	320	Cortador de vidrio	71
	Aspersor plástico con estaca	34	Cera líquida para auto	27, 44, 322	Cortadora de metales	214
	Aspiradora 5 gal (20 l) y 13 gal (50 l)	248	Cerradura de pomo tipo esfera	48	Cortapernos	73
	Atenuador (dimmer) de luz rotativo con placa plástica	9	Cerradura fija de barra	46	CPVC - Abrazadera tipo "U"	300
	Atomizador	36	Cerradura para mueble	50	CPVC - Adaptador hembra	300
	Atomizador inalámbrico	204	Cerradura para vitrina	50	CPVC - Adaptador hembra con inserto de latón	300
	Autoclé, juego de 40 ó 52 piezas	81	Cerradura de puerta con gatillo	47	CPVC - Adaptador macho	300
	Avellanador con doble mariposa	34, 72	Cerradura de sobreponer	46	CPVC - Adaptador macho con inserto de latón	300
	Avellanador con cortador para tubo	34, 72	Cerrojo cilindro con mariposa	47	CPVC - Codo 45°	299
B			Cerrojo doble cilindro	47	CPVC - Codo 90°	299
	Banderín vial con reflejante	37, 60	Chaleco brigadista	60	CPVC - Codo de oreja	299
	Bandola de acero con seguro	32	Chaleco de seguridad	60	CPVC - Cople	299
	Bandola destorcedor de latón o zinc	33	Charola para pintura	65, 292	CPVC - Cople de compresión	299
	Bandola mosquetón de acero, con o sin seguro	32	Charola con rodillo	65, 292	CPVC - Cople reducción	300
	Bandola mosquetón de aluminio	33	Chifón de latón o plástico	70, 285	CPVC - Cruz	301
	Barra multicontacto, 4 ó 6 entradas	18	Cincol	66	CPVC - Llave angular	301
	Barril de unión sencillo	31	Cincho de plástico	66	CPVC - Llave angular con volante	301
	Barra de silicón	284	Cinta antiderrapante en rollo	69	CPVC - Mezzclador tipo bigote	301
	Báscula digital para cocina	36	Cinta canela	67	CPVC - Reducción bushing	300
	Base para fotocelda	24	Cinta de "prohibido", "peligro" y "precaución"	67	CPVC - Tapón	300
	Batería para herramienta inalámbrica	202, 203	Cinta de aislar	68	CPVC - Tee reducida central	301
	Batería para desbrozadora inalámbrica	204	Cinta de amarre	66	CPVC - Tee reducida lateral	301
	Bisagra bidimensional	49	Cinta de montaje	68	CPVC - Tee sencilla	301
	Bisagra cuadrada	49	Cinta larga de fibra de vidrio	66	CPVC - Tuerca unión	300
	Bisagra rectangular	49	Cinta larga tipo cruceta de fibra de vidrio	66	CPVC - Válvula de esfera	301
	Bomba centrífuga	233	Cinta para ducto	67	CPVC - Válvula de globo	301
	Bomba de pedal para inflar	38	Cinta teñón	69	Criba reforzada	274
	Bomba destapa caños	320	Cinta transparente	67	Cristales para gafas de soldar	61, 100, 184
	Bomba destapa lavabo	320	Clavadora inalámbrica	196	Cubeta	318
	Bomba para inflar	38	Clavijas	20, 21	Cuchara de albañil	75
	Bomba mini para inflar, con soporte para bicicleta	38	Clavos	64	Cuchilla para cortaperno	73
	Bomba periférica	232	Compresor	240 a 243	Cuchilla para cortador de azulejo	71
	Bomba sumergible	134, 235	Compresor de banda	240	Cuchillas para cutter	74
	Bomba tipo bala	236	Compresor vertical	241	Cuchillas para navaja multiusos, juego de 5 ó 10 piezas	74
	Boquilla de latón para bote de gas	276	Conector de enroscar	31	Cuchillo para linóleo y electricista	75
	Bonete para pulidora	222	Conector tipo campana	31	Cutter	73
	Bota corta de hule	37	Conector rápido de acero cromado - hembra	263	Cuñas, juego de 4 piezas	75, 90
	Bota industrial	37	Conector rápido de acero cromado - macho	263		
	Bota jardinera	37	Conector rápido para manguera, juego de 4 piezas - macho y hembra	70	D	
	Bota sanitaria	37	Conexión de latón - macho	70	Dados cortos, juego de 9 piezas - std / mm	80
	Bote de gas con válvula	57, 276, 280	Conexión de latón - hembra y macho	70	Dados largos, juego de 9 piezas - std / mm	80
	Brazo y chapetón	270	Conexión plástica para manguera - hembra	70	Dados para termofusora	302
	Broca de alta velocidad	39, 40	Conexión plástica para manguera - macho	70	Desarmador	76, 77, 79, 80
	Broca de alta velocidad, juego de 5 piezas	41	Conexión sencilla de latón - hembra	70	Desarmador, juego de 2, 4 ó 6 piezas	77, 78
	Broca para concreto	40	Conexión sencilla de latón - macho	70	Desarmador de impacto, juego de 7 piezas	78
	Broca para concreto, juego de 4 piezas	41	Contacto aterrizado y dos puertos USB con placa plástica	11	Desarmadores de precisión, juego de 6 piezas	79
	Broca para concreto, juego de 5 piezas	41	Contacto aterrizado con placa plástica	10, 13	Desarmador dieléctrico, juego de 7 piezas	78
	Broca para vidrio y azulejo	40	Contacto aterrizado con placa plástica	10	Desbrozadora	226 a 229
	Broca para madera, juego de 8 piezas	41	Contacto aterrizado y apagador sencillo con placa plástica	10, 14	Desbrozadora eléctrica	229
	Broca plana de manita	40	Contacto aterrizado con abrazadera	20	Desbrozadora inalámbrica	204
	Brocha profesional	42, 290	Contacto cara de chino con abrazadera	20	Desengrasante para autos	44
	Brocha plana de manita	42, 290	Contacto de hule	21	Desengrasante limpiador multiusos	45, 321
	Brocha angular cerdas sintéticas	42, 290	Contacto doble aterrizado con placa plástica	10, 13	Destorcedor de zinc	33
	Broquero	40	Contacto doble polarizado con placa plástica	14	Dimmer rotativo con placa plástica	9
	Broquero con llave	40	Contacto doble aterrizado	16	Dimmer inteligente Wi-Fi	8
C			Contacto dúplex aterrizado	17	Disco de corte	82 a 86
	Cable dúplex STP	55	Contacto dúplex aterrizado con placa de baquelita	17	Disco para desmalezadora	228
			Contacto dúplex aterrizado con placa para intemperie	17	Disco sierra	87, 310

Disco TRI-ARC para desmalezadora	228	Foco vintage - Soft filament, dimeable	147	Lima escofina	186
Dispensador de agua para garrafón	88	Foco vintage - Telaraña, dimeable	148	Lima media caña, bastarda o muza	186, 187
E		Foco vintage - Tornado globo, dimeable	153	Lima para motosierra	186
Empaque de hule para manguera	70	Foco vintage - Tornado mazorca, dimeable	153	Lima plana bastarda o muza	186
Encendedor tipo cazuela	57, 276	Foco vintage - Vela tornado, dimeable	154	Lima redonda bastarda o muza	187
Encendedor tipo cazuela, repuestos	57, 276	Foco vintage - X0 espiral, dimeable	150	Lima triángulo doble, pesado o regular	186
Engrapadora tipo pistola	89	Fumigador	97	Limpiador de vidrios para autos	27, 44, 322
Escalera de extensión	93	Fumigador de mochila	97	Limpiador para carburador y partes	36
Escalera de tijera	94	Fumigador, repuestos	97	Limpiador y lustrador de muebles	28
Escalera telescópica	93	G		Linterna de búsqueda y rescate	175
Escobas	319	Gafas para soldar	61, 100, 184	Linterna de campamento	181
Escoba de jardín	92	Gancho "S"	33	Linterna de mano	176, 177
Escuadra de combinación	91	Garrucha para noria	33	Linterna detector de billetes falsos	176
Escuadra esquinera	32, 91, 277	Gato de patín	101	Linternas kids	178, 179
Escuadra falsa	91	Gel abrillantador de llantas para auto	27, 44, 322	Linterna mini	17
Escuadra para carpintero	91	Generador a gasolina	238, 239	Linterna para bicicleta	180
Esmeril de banco	224	Gis azul para tiralíneas	100, 313	Linterna tipo minero	181
Esmeril recto neumático	261	Grapa galvanizada para alambre de púas	100	Llana dentada o lisa	187
Esmeriladora	210, 211	Grapa para cable coaxial	100	Llaves Allen® tipo llavero - std o mm, juego de 8 piezas	190
Esmeriladora mini, angular neumática	260	Grapa para cable	100	Llaves Allen® tipo navaja - std o mm, juego de 8 piezas	190
Esmeriladora inalámbrica	194	Grapa serie 19 ó 21 ó 50	89, 100	Llave angular con cuerda	188
Espátula de 5 funciones con mango de madera	90	Grasa multiuso	36, 100	Llave angular de barril	188
Espátula flexible o rígida	90	Guantes de algodón	98, 99	Llaves combinadas - std o mm, juego de 5 piezas	190
Estufa de gas portátil	57, 280	Guantes de carnaza	98	Llave de compuerta, roscable o soldable	188, 317
Estufa de mesa, 2 ó 4 quemadores	279	Guantes de látex	99	Llave de cruz	190
Extensión para rodillo	89, 292	Guantes de látex para limpieza	318	Llave de esfera, roscable o soldable	188
Extensión eléctrica, doméstica o uso rudo	55, 95	Guantes de loneta	98	Llave de impacto inalámbrica	194
Extensión eléctrica con portalámpara	23, 55, 95	Guante de microfibras	45, 99	Llave de impacto neumática	255, 256
F		Guantes de Nylon®	99	Llave fundida	188
Faja con tirantes	97	Guantes recubiertos de hule	99	Llave individual para lavabo	270
Fibra - esponja	321	Guantes tipo japones	98	Llave para broquero	40
Fibra galvanizada	321	Guantes textiles con recubrimiento de nitrilo	99	Llave para jardín	188
Fibra metálica	321	Guía de acero para cable	101	Llave para plomero	189
Fibra verde	185, 321	H		Llave para tanque de gas	189
Figuras antiderrapantes	69	Hacha cazadora	101	Llave para tubo - Stilson®	189
Filtro separador de agua y aceite	265	Hidrolavadora a gasolina	245	Llave para filtro, de banda o universal	187
Flexómetro	96	Hidrolavadora eléctrica	246	Lona de polietileno	191
Flota	95	Hidrolavadora, aspiradora, inflador de llanta, soplador inalámbrica	197	Luminaria colgante decorativa	166 a 173
Flotador eléctrico para tinaco	237	Hilo para albañil	101	Luminario para gabinete	131
Foco 3D	158	Hilo para desbrozadora, tipo cruceta o redondo	101	Luminario empotrable, ajustable y de sobreponer	137
Foco 2U	107, 108	I		Luminario empotrable	136
Foco 3U	107	Imán extensible de acero inoxidable	81	Luminario empotrable dirigible	133
Foco 4U	107	Impermeabilizantes	102	Luminario industrial	144
Foco incandescente para horno o refrigerador	160	Inflador de cabeza doble de zamac	265	Luminario de sobreponer	132, 136
Foco LED A15	118	Interruptor apagador inteligente Wi-Fi	8	Luminario de sobreponer para tubo LED	132
Foco LED A19	118, 119	Interruptor combinado de palanca, sencillo, contacto aterrizado o polarizado	16	Luminario de sobreponer tipo plafón	134
Foco LED A19 - 3 pack	120	Interruptor de cadena	20	Luminario para tubo LED	131
Foco LED A19 dimeable	129	Interruptor de palanca doble con placa de baquelita	17	Luminario suburbano, con o sin foco	115
Foco LED A19 filamento	117	Interruptor de palanca doble horizontal	16	Luminario suburbano LED	115
Foco LED A19 filamento de colores	158	Interruptor de palanca unipolar	18	Luminario tipo spot	133
Foco LED A 20	120	Interruptor de palanca unipolar vía doble	18	Luz de noche	178
Foco LED Alta potencia	140 a 143	Interruptor de palanca y contacto con placa	17	M	
Foco LED S14 de colores	159	Interruptor de paso, mecanismo deslizable	20	Machete	274
Foco LED Flama	127	Interruptor de presión "push"	20	Malla de refuerzo, sencillo o doble	103
Foco LED Globo dimeable	152	Interruptor de timbre visible, oval o plano	17	Malla para plafón	274
Foco LED Globo dimeable SMOKE	151	Interruptor de timbre visible, oval o plano	17	Malla criba reforzada	274
Foco LED Mazorca dimeable	151	Interruptor de escalera	15	Malla multi	274
Foco LED Mazorca dimeable SMOKE	151	Interruptor de fotocelda	24	Maneral para rodillo con jaula	293
Foco LED MR16 dimeable	128	Interruptor inteligente Wi-Fi	8	Mango de madera para escoba de jardín	92, 274, 319
Foco LED MR16	121 a 123	Interruptor sencillo	15	Mango de madera para hacha	57, 101
Foco LED MR16 dimeable	128	Interruptor sencillo visible, oval o plano	17	Mango de madera para pala	274, 281
Foco LED PAR 20	124, 125	J		Mango metálico para escoba, jalador o mechudo	92, 319
Foco LED PAR 30	124, 125	Jalador	319	Mango para zapapico	57, 316
Foco LED PAR 38	124, 125	Jalador con esponja (limpia parabrisas)	45, 322	Mango para escoba de impermeabilizar	65, 103, 274, 291, 319
Foco LED PAR 38 de colores	160	Kit neumático	244	Manguera de uso general	172
Foco LED VELA	127	L		Manguera de jardín	273
Foco LED VELA dimeable	129	Lámpara de emergencia 3 en 1	182	Manguera de jardín con conector de latón	273
Foco LED VELA filamentos	126	Lámpara de emergencia 30, 60, 90 ó 99 LEDs	182	Manguera de jardín con pistola de riego	273
Foco LED VELA de colores	159	Lámpara de mesa, recargable	180	Manguera de nivel	272
Foco mini SP	110, 111	Lámpara de taller	55, 95	Manguera para bomba de aire, repuesto	38
Foco repelente de mosquitos	160	Lámpara mata mosquitos con linterna	182	Manguera flexible para boiler	272
Foco SP	108 a 109, 112, 113	Lámpara y raqueta mata mosquitos	182	Manguera flexible para fregadero	272
Foco vintage - ADN, dimeable	149	Lámpara con cargador de celular	182	Manguera flexible para lavabo	272
Foco vintage - Ampolleta, dimeable	154	Lámpara tubular LED T8	130	Manguera flexible para WC	272
Foco vintage - Ampolleta X3, dimeable	152	Lavadora de tapicería	247	Manguera industrial	272
Foco vintage - Ampolleta X4, dimeable	152	Lazo de polipropileno	184	Manguera LED	163
Foco vintage - Black and White	146	Lente de seguridad	184	Manguera para aerógrafo	297
Foco vintage - Botella constelación	150	Lente deportivo de seguridad	184	Manguera para aire, baja presión	273
Foco vintage - Botella Miami	150	Lente para careta de soldar	61	Manguera para gas, alta presión	273
Foco vintage - Capricho, dimeable	147	Letrero luminoso LED con 5 señalamientos	180	Manguera para monomando	270, 272
Foco vintage - Espejo, dimeable	148	Lija de agua	185	Manguera poliducto flexible	272
Foco vintage - Globo panel, dimeable	153	Lija de banda	185	Manguera reforzada	273
Foco vintage - Infiniti, dimeable	149	Lija de esmeril	185	Manguera tipo resorte	265
Foco vintage - Júpiter - dimeable	147	Lija para madera	185	Marro	275
Foco vintage - Lava, dimeable	154	Lija para plomero	185	Martillo curvo	275
Foco vintage - Leopardo, dimeable	146	Lijadora	220	Martillo de bola	275
Foco vintage - Pirámide, dimeable	149	Lijadora de banda	219	Martillo fibra de vidrio	275
Foco vintage - Pumpkin, dimeable	148	Lijadora orbital neumática	262	Martillo mango madera	275
Foco vintage - Reventado	146	Lijadora roto orbital eléctrica	221	Martillo mango tubular	275
		Lijadora roto orbital inalámbrica	195		

Mascarilla para polvo y vapores orgánicos	61, 276	Pistola para pintar, eléctrica	223	S Sanitizante	321
Mascarilla plástica con filtro y repuesto	61, 276	Pistola de riego, metálica o plástica	285	Segueta bimetalica	35, 312
Masking tape	67	Pistola para limpieza de motores	297	Segueta para caladora	311
Masking tape azul	67	Pistola para recubrimiento	297	Sellador	289
Matraca, cabeza de pera o redonda	81	Pistola para sopletear	265	Sellador acrílico	102
Matraca neumática	259	Pistola para sopletear con accesorios, 14 piezas	264	Sellador de silicón	284, 312
Mazo de hule	275	Placa ciega: aluminio, baquelita o plástica	9, 12, 15	Sellador de silicón automotriz	284, 312
Mechero para bote de gas	276	Placa para 1, 2 ó 3 módulos: aluminio, baquelita o plástica	12, 15	Separador de loseta	312
Mechudo	320	Placa para contacto redondo: aluminio y baquelita	16	Serie de luces con sockets	156, 157
Ménsula	277	Placa para interruptor vertical: aluminio y baquelita	15	Serie de luces inteligente Wi-Fi	8, 156
Mezcladora para fregadero	267 a 269	Placa pasacable: baquelita y plástica	12, 15	Serrucho	310
Mezcladora para lavabo	268 a 270	Placa de intemperie, contacto sencillo o dúplex: plástica	16	Shampoo para auto	44
Mezcladora, repuesto (válvula)	267 a 270	Placa para contacto dúplex oculto: plástica	12	Sierra caladora eléctrica	215
Mica para protector facial	61, 278	Placa con receptáculo de TV (cable coaxial): plástica	11, 14, 15	Sierra caladora inalámbrica	196
Miniesmeriladora angular neumática	260	Placa con receptáculo telefónico: plástica	11, 14, 15	Sierra circular eléctrica	213
Mirilla de seguridad	50	Plomada de zamac	305	Sierra circular inalámbrica	195
Monomando para fregadero	267	Podadora eléctrica	230	Sierra, disco	87, 310
Monomando, repuesto (cartucho)	267, 269, 270	Polipasto eléctrico	249	Sierra de mesa	213
Monomando para lavabo	270	Poncho	305	Sierra de inglete	214
Mop magistal	320	Portacandado de acero galvanizado	48	Sierra sable	216
Mop de microfibra	320	Portalámpara	21 a 24	Soldadora arco eléctrico	250
Motobomba	237	PPR - Codo 45°	303	Soldadora inversora	251
Motosierra a gasolina	231	PPR - Codo 90°	303	Soplador a gasolina	225
Moto tool	253	PPR - Codo 90° con rosca hembra	303	Spot empotrable para MR16	165
Moto tool, kit de accesorios	253	PPR - Codo 90° con rosca macho	303		
Mufa	31	PPR - Conector hembra	304	T Taburete plegable	94
Multicontacto	19	PPR - Conector macho	304	Talacho	316
Multiherramienta 14 funciones	276	PPR - Cople	303	Taladro eléctrico	208
MultiPro	252	PPR - Cople reducción	303	Taladro eléctrico de banco	209
MultiPro, almohadilla para lija	252	PPR - Tapón	304	Taladro eléctrico de piso	209
MultiPro, hoja de sierra semi circular	252	PPR - Tee reducida	304	Taladro inalámbrico	193, 201
MultiPro, hoja semi circular quita lechada	252	PPR - Tee rosca central hembra	304	Taladro inalámbrico sin carbones	199
MultiPro, rascador rígido	252	PPR - Tee rosca central macho	304	Taladro neumático	257
Multiherramientas 14 en 1	276	PPR - Tee sencilla	304	Tapa goteras reparador	102
Multimalla	274	PPR - Tubo	303	Tapón extensión de baquelita	23
		PPR - Tuerca unión	304	Taquete expansivo	313
N Navaja	74, 278	PPR - Tuerca unión mixta	304	Taquetes de plástico	313
Niple tipo "MM" de acero cromado	263	Prensa de hierro nodular	305	Tarja para sobreponer con 2 ó 4 quemadores	280, 312
Nivel	278	Prensa esquinera	305	Tela lava trastes	321
Nudo (perro) de hierro nodular	31	Primario anticorrosivo	289	Tela mosquitera plástica	316
		Protector auditivo	305	Tenaza armador	314
O Orejera ajustable	60, 278	Protector facial con mica de policarbonato	61, 278	Tensor gancho argolla	33
Overol desechable	37, 60, 278	Protector plástico para pintar	292	Termofusora	302
		Pulidora eléctrica	222	Tijera de poda a dos manos	315
P Pala	281	Puntas, juego de 7 piezas	79	Tijera de poda para ramas	315
Panel de luz directa LED	134	Puntas cortas, juego de 5 piezas	79	Tijera multiuso	314
Panel ultra delgado LED	135	Puntas largas, juego de 4 ó 5 piezas	79	Tijera para floricultura y jardinería	315
Parrilla eléctrica	280	Puntas para desarmador, juego de 9 piezas	79	Tijera para hojalatero	314
Pasador de barra plana	48	Puntas Torx®, juego de 7 piezas	79	Tijera de aviación corte recto, derecho o izquierdo	314
Pasador para puerta	48			Timbre de tecla	13
Pegamento para PVC y CPVC	63	R Rafia en bobina	309	Timbre de tecla con placa plástica	14
Pegamento de contacto	63	Raqueta mata mosquito con linterna	182	Timbre visible, oval o plano	17
Perico, cromado o pavonado	189	Raspador con navaja	74, 90	Tira LED	161 y 162
Piedras montadas, juego de 5 piezas	253	Raspador mini con navaja	74, 90	Tira LED RGB	161 y 163
Piedra para asentar	306	Router	217	Tiralinea	313
Piedra para guadaña	306	Receptáculo para red 8 hilos con placa plástica	11	Toalla de microfibra	322
Pintura en aerosol	287, 288	Receptáculo para TV	13	Toalla de microfibra de secado	45
Pintura en aerosol primario	288	Receptáculo para TV con placa plástica	14	Toalla de microfibra super absorbente	45
Pintura en aerosol fluorescente	287	Receptáculo telefónico	13	Toldo para sombra	316
Pintura esmalte	289	Receptáculo telefónico con placa plástica	11, 14	Tope para puerta	50
Pintura vinilica	290	Recogedor	320	Tripie para aro de luz	179
Pinzas mini, juego de 3 piezas	283	Reflector COB LED	139	Tubo PPR	303
Pinza de chofer	283	Reflector SMD LED	138		
Pinza de corte diagonal	283	Regadera	271, 307	V Válvula ahorradora de agua	298, 317
Pinza de corte diagonal mango de vinil	282	Regla metálica	91	Válvula roscable para gas	188, 317
Pinza mini de corte diagonal	282	Regulador de aire	297	Válvula para inflar	38
Pinza de electricista	282	Remachadora	308	Vaso de aluminio para pistola de pintura	294, 295
Pinza de electricista mango de vinil	282	Remachadora neumática	258	Vaso giratorio de aluminio para pistola de pintura	295, 296
Pinza mini de electricista	282	Remache	308	Vaso plástico para pistola de pintura	296
Pinza de electricista profesional	283	Removedor de espinas	315	Ventilador de pedestal, piso o pared	317
Pinza profesional de electricista mango vinil	282	Reparador para manguera	70		
Pinza de extensión	281	Repuesto para monomando, cartucho	267, 269, 270	Y Yeso	62, 103
Pinza de presión uña curva o recta	281	Repuesto para mezcladora, válvula	267 a 270	Z Zapapico	316
Pinza mini de puntas curvas	282	Rodaja	309		
Pinza mini de puntas redondas	282	Rodillera	60, 305		
Pinza mini de punta de aguja	282	Rodillo para pintar	293		
Pinza mini tipo tenaza	282	Rodillo para pintar, repuestos	293		
Pinza de punta y corte	283	Rodillo mini de esponja	293		
Pinza de punta y corte mango vinil	282	Rodillo mini de esponja, repuesto	293		
Pinza mini de punta y corte	282	Rodillo mini de felpa de Nylon®	293		
Pinza pelacables	282	Rodillo mini de felpa de Nylon®, repuesto	293		
Pistola aerográfica de gravedad	297	Rodillo mini de felpa de poliéster	293		
Pistola calafateadora	284	Rodillo mini de felpa de poliéster, repuesto	293		
Pistola de aire con 5 boquillas	265	Rodillo felpa de microfibra	293		
Pistola de calor	223	Rodillo felpa de microfibra, repuesto	293		
Pistola de gravedad	295, 296	Rotomartillo eléctrico	206, 207		
Pistola de silicón	284	Rotomartillo electroneumático	208		
Pistola para pintar de alta presión	294, 295	Rotomartillo inalámbrico	193, 199, 200		
Pistola para pintar de baja presión	294	Rueda abrasiva para esmeril	306		
Pistola para pintar, kit de reparación	294 a 297				

NOVEDADES

Arco calador con 5 sequetas	35
Brocha cerdas sintética	42, 290
Brocha angular cerdas sintéticas	42, 290
Cepillo limpiador de terminales de batería 4 en 1	36, 64
Chaleco brigadista	60
Cortador de tubo mini	72
Chaleco brigadista	60
Cortador de tubo mini	72
CPVC - Abrazadera tipo "U"	300
CPVC - Adaptador hembra	300
CPVC - Adaptador hembra con inserto de latón	300
CPVC - Adaptador macho	300
CPVC - Adaptador macho con inserto de latón	300
CPVC - Codo 45°	299
CPVC - Codo 90°	299
CPVC - Codo de oreja	299
CPVC - Cople	299
CPVC - Cople de compresión	299
CPVC - Cople reducción	300
CPVC - Cruz	301
CPVC - Llave angular	301
CPVC - Llave angular con volante	301
CPVC - Mezclador tipo bigote	301
CPVC - Reducción bushing	300
CPVC - Tapón	300
CPVC - Tee reducida central	301
CPVC - Tee reducida lateral	301
CPVC - Tee sencilla	301
CPVC - Tuerca unión	300
CPVC - Válvula de esfera	301
CPVC - Válvula de globo	301
Cutter para acrílico	73
Dados cortos, juego de 9 piezas - std / mm	80
Dados largos, juego de 9 piezas - std / mm	80
Escalera telescópica	93
Escuadra esquinera	32, 91, 277
Espátula de 5 funciones con mango de madera	90
Guía de acero para cable	101
Imán extensible de acero inoxidable	81
Llave universal para filtro	187
Ménsula tipo escalera	277
Navaja abatible	74, 278
Piedra para asentar	306
Piedra para guadaña	306
Raspador con navaja	74, 90
Raspador mini con navaja	74, 90

Iluminación

Apagador de escalera de tecla con placa plástica	9, 10
Aro de luz	179
Base para fotocelda	24
Dimmer inteligente Wi-Fi	8
Foco incandescente para horno o refrigerador	160
Foco LED S14 de colores	159
Interruptor inteligente Wi-Fi	8
Lámpara de emergencia 3 en 1	182

Lámpara mata mosquitos con linterna	182
Letrero luminoso LED con 5 señalamientos	180
Linterna para bicicleta	180
Luminaria colgante decorativa	166 a 173
Luminario empotrable, ajustable y de sobreponer	137
Serie de luces con sockets	156, 157
Serie de luces inteligente Wi-Fi	8, 156
Tira LED eco	161, 162
Tira LED RGB eco	161, 163
Tripié para aro de luz	179

Máquinas

Aspiradora industrial 5 gal (20 l) ó 13 gal (50 l)	248
Cepillo eléctrico profesional 800 W	218
Desbrozadora eléctrica 2 en 1	228
Desmalezadora a gasolina, de ensamble - 43 cc / 18"	227
Disco para desmalezadora	228
Disco TRI-ARC para desmalezadora	228
Esmeril de banco profesional - 560 W / 8"	224
Rueda abrasiva para esmeril	306
Lavadora de tapicería - 1200 W ó 450 W	247
Lijadora de banda industrial - 1200 W	219
Lijadora roto orbital eléctrica - 430 W ó 350 W	221
Pistola para pintar, eléctrica - 550 W	223
Pulidora eléctrica industrial - 1400 W	222
Router industrial - 2200 W	217
Rotomartillo eléctrico industrial - 1200 W	206
Sierra caladora eléctrica profesional - 720 W	215

Hogar

Báscula digital para cocina	36
Bomba destapa lavabo	320
Cepillo lavacoches	45, 322
Cepillo para WC	320
Cera líquida para auto	44
Cubeta con exprimidor	318
Desengrasante para autos	44
Desengrasante limpiador multiusos	45, 321
Escobas	319
Gel abrillantador de llantas para auto	44
Jalador metálico	319
Jalador con esponja (limpia parabrisas)	45, 322
Limpiador de vidrios para autos	44
Limpiador y lustrador de muebles	28
Mango metálico para escoba, jalador o mechudo	92, 319
Mop magitel	320
Mop de microfibra	320
Recogedor	320
Remachadora	308
Removedor de espinas	315
Sequeta bimetalica	35, 312
Shampoo para auto	44
Tijera de poda a dos manos	315
Tijera multiuso	314
Tijera de aviación corte recto, derecho o izquierdo	314
Válvula ahorradora de agua	298, 317
Ventilador de pedestal, piso o pared	317

Limpieza: automóvil, jardinería y hogar

Abillantador y protector de vestiduras para auto	44
Cepillo lavacoches	45, 322
Cera líquida para auto	44
Desengrasante para autos	44
Gel abrillantador de llantas para auto	44
Guante de microfibra	45, 99
Hidrolavadora, aspiradora, inflador de llanta, soplador inalámbrica	197
Jalador con esponja (limpia parabrisas)	45, 322
Lavadora de tapicería y vestiduras	247
Shampoo para auto	44
Toalla de microfibra	322
Toalla de microfibra de secado	45
Toalla de microfibra super absorbente	45

Ambientador / eliminador olores	28
Aromatizantes	25, 26, 27
Bomba destapa caños	320
Bomba destapa lavabo	320
Cepillo para WC	320
Cubeta	318
Desengrasante limpiador multiusos	45, 321
Escobas	319
Escoba de jardín	92
Fibra - esponja	321
Fibra galvanizada	321
Fibra metálica	321
Fibra verde	321
Guantes de látex para limpieza	318
Jalador	319
Mango de madera para escoba de jardín	92, 274, 319
Mango metálico para escoba, jalador o mechudo	92, 319
Mechudo	320
Mop magitel	320
Mop de microfibra	320
Recogedor	320
Sanitizante	321
Tela lava trastes	321

Báscula digital para cocina	36
Dispensador de agua para garrafón	88
Estufa de mesa, 2 ó 4 quemadores	279
Ménsula	277
Mezcladora para fregadero	267 a 269
Mezcladora para lavabo	268 a 270
Mezcladora, repuesto (válvula)	267 a 270
Monomando para fregadero	267
Monomando, repuesto (cartucho)	267, 269, 270
Monomando para lavabo	270
Parrilla eléctrica	280
Regadera	271, 307
Tarja para sobreponer con 2 ó 4 quemadores	280, 312
Tela mosquitera plástica	316
Ventilador de pedestal, piso o pared	317

Máquinas: eléctricas, gasolina, inalámbricas, neumáticas y accesorios

Aspiradora 5 gal (20 l) y 13 gal (50 l)	248
Bomba centrífuga	233
Bomba periférica	232
Bomba sumergible	235
Bomba tipo bala	236
Cepillo eléctrico	218
Compresor	242, 243
Compresor de banda	240
Compresor vertical	241
Cortadora de metales	214
Cortador de azulejos eléctrico	212
Cuchilla para cortador de azulejo	71
Desbrozadora eléctrica	229
Esmeril de banco eléctrico	224
Esmeriladora eléctrica	210, 211
Flotador eléctrico para tinaco	237
Hidrolavadora eléctrica	246
Lavadora de tapicería	247
Lijadora	220
Lijadora de banda	219
Lijadora roto orbital eléctrica	221
Motobomba	237
Moto tool	253
Moto tool, kit de accesorios	253
Multi pro	252

Multi pro, almohadilla para lija	252
Multi pro, hoja de sierra semi circular	252
Multi pro, hoja semi circular quita lechada	252
Multi pro, rascador rígido	252
Pistola de calor	223
Podadora eléctrica	230
Polipasto eléctrico	249
Pulidora eléctrica	222
Bonete para pulidora	222
Router	217
Rotomartillo eléctrico	206, 207
Rotomartillo electroneumático	208
Sierra caladora eléctrica	215
Sierra circular eléctrica	213
Sierra de mesa	213
Sierra de inglete	214
Sierra sable	216
Soldadora arco eléctrico	250
Soldadora inversora	251
Taladro eléctrico	208
Taladro eléctrico de banco	209
Taladro eléctrico de piso	209
Termofusora	302
Cortasetos a gasolina	225
Desbrozadora a gasolina	226 a 229
Generador a gasolina	238, 239

Hidrolavadora a gasolina	245
Motosierra a gasolina	231
Soplador a gasolina	225
Esmeril recto neumático	261
Lijadora orbital neumática	262
Llave de impacto neumática	255, 256
Matraca neumática	259
Miniesmeriladora angular neumática	260
Remachadora neumática	258
Taladro neumático	257
Desbrozadora inalámbrica	204
Esmeriladora inalámbrica	194
Hidrolavadora, aspiradora, inflador de llanta, soplador inalámbrica	197
Lijadora roto orbital inalámbrica	195
Rotomartillo inalámbrico	200
Sierra caladora inalámbrica	196
Sierra circular inalámbrica	195
Taladro inalámbrico	193, 201
Taladro inalámbrico sin carbones	199
Batería para herramienta inalámbrica	202, 203
Batería para desbrozadora inalámbrica	204
Cargador para herramienta inalámbrica	202, 203
Disco para desmalezadora	228
Disco TRI-ARC para desmalezadora	228

Eléctrico: artefactos, herramientas e iluminación

Abrazadera de acero inoxidable	31	Foco vintage - Ampolleta, dimeable	154	Pinza de presión ùna curva o recta	281
Abrazadera tipo omega o tipo ùna	31	Foco vintage - Ampolleta X3, dimeable	152	Pinza mini de puntas curvas	282
Adaptador de clavija 3 a 2	19	Foco vintage - Ampolleta X4, dimeable	152	Pinza mini de puntas redondas	282
Adaptador de clavija europea a americana	19	Foco vintage - Black and White	146	Pinza mini de punta de aguja	282
Antenas HD	30	Foco vintage - Botella constelaci3n	150	Pinza mini tipo tenaza	282
Apagador doble, sencillo de tecla con placa plástica	9, 13	Foco vintage - Botella Miami	150	Pinza de punta y corte	283
Apagador de escalera de tecla	12	Foco vintage - Capricho, dimeable	147	Pinza de punta y corte mango vinil	282
Apagador de escalera de tecla con placa plástica	9, 13	Foco vintage - Espejo, dimeable	148	Pinza mini de punta y corte	282
Apagador sencillo de tecla	12	Foco vintage - Globo panel, dimeable	153	Pinza pelacables	282
Apagador sencillo de tecla con placa plástica	9, 13	Foco vintage - Infiniti, dimeable	149	Placa ciega: aluminio, baquelita o plástica	9, 12, 15
Apagador triple sencillo de tecla con placa plástica	10, 13	Foco vintage - Júpiter - dimeable	147	Placa para 1, 2 ó 3 modulos: aluminio, baquelita o plástica	12, 15
Aro de luz	179	Focos vintage - Lava, dimeable	154	Placa para contacto redondo: aluminio y baquelita	16
Atenuador (dimmer) de luz rotativo con placa plástica	9	Foco vintage - Leopardo, dimeable	146	Placa para interruptor vertical: aluminio y baquelita	15
Barra multicontacto, 4 ó 6 entradas	18	Foco vintage - Pirámide, dimeable	149	Placa pasacable: baquelita y plástica	12 y 15
Barril de uni3n sencillo	31	Foco vintage - Pumpkin, dimeable	148	Placa de interperie, contacto sencillo o dúplex: plástica	16
Base para fotocelda	24	Foco vintage - Reventado	146	Placa para contacto dúplex oculto: plástica	12
Cable dúplex STP	55	Foco vintage - Soft filament, dimeable	147	Placa con receptáculo de TV (cable coaxial): plástica	11, 14, 15
Cable pasacorrente	56	Foco vintage - Telaraña, dimeable	148	Placa con receptáculo telefónico: plástica	11, 14, 15
Cable THW CCA UL	55	Foco vintage - Tornado globo, dimeable	153	Portalámpara	21 a 24
Cadena galvanizada	62	Foco vintage - Tornado mazorca, dimeable	153	Raqueta mata mosquito con linterna	182
Calentador de agua	56	Foco vintage - Vela tornado, dimeable	154	Receptáculo para red 8 hilos con placa plástica	11
Cargador USB para carro	19	Foco vintage - XO espiral, dimeable	150	Receptaculo para TV	13
Cautín tipo lápiz	56	Fumigador	97	Receptaculo para TV con placa plástica	14
Cincho de plástico	66	Fumigador de mochila	97	Receptaculo telefónico	13
Cinta de aislar	68	Fumigador, repuestos	97	Receptaculo telefónico con placa plástica	11, 14
Clavijas	20, 21	Grapa para cable coaxial	100	Reflector CDB LED	139
Conector de enroscar	31	Grapa recta para cable	100	Reflector SMD LED	138
Conector tipo campana	31	Guantes de carmaza	98	Serie de luces con sockets	156, 157
Contacto aterrizado y dos puertos USB con placa plástica	11	Guía de acero para cable	101	Serie de luces inteligente Wi-Fi	8, 156
Contacto aterrizado con placa plástica	10, 13	Interruptor apagador inteligente Wi-Fi	8	Spot empotrable para MR16	165
Contacto aterrizado y apagador de escalera con placa plástica	10	Interruptor combinado de palanca, sencillo, contacto aterrizado o polarizado	16	Tap3n extensi3n de baquelita	23
Contacto aterrizado y apagador sencillo con placa plástica	10, 14	Interruptor de cadena	20	Tijera multiuso	314
Contacto aterrizado con abrazadera	20	Interruptor de palanca doble con placa de baquelita	17	Timbre de tecla	13
Contacto cara de chino con abrazadera	20	Interruptor de palanca doble horizontal	16	Timbre de tecla con placa plástica	14
Contacto de hule	21	Interruptor de palanca unipolar	18	Timbre visible, oval o plano	17
Contacto doble aterrizados con placa plástica	10, 13	Interruptor de palanca unipolar vía doble	18	Tira LED	161, 162
Contacto doble polarizados con placa plástica	14	Interruptor de palanca y contacto con placa	17	Tira LED RGB	161, 163
Contacto dúplex aterrizado	16	Interruptor de paso, mecanismo deslizable	20	Tripié para aro de luz	179
Contacto dúplex aterrizado con placa de baquelita	17	Interruptor de presi3n "push"	20		
Contacto dúplex aterrizado con placa para interperie	17	Interruptor de timbre visible, oval o plano	17		
Contacto dúplex aterrizado visible	17	Interruptor de escalera	15		
Contacto dúplex oculto aterrizado	13	Interruptor de fotocelda	24		
Contacto dúplex oculto aterrizado con placa plástica	11, 14	Interruptor inteligente Wi-Fi	8		
Contacto polarizado con placa plástica	14	Interruptor sencillo	15		
Contacto polarizado y apagador sencillo con placa plástica	14	Interruptor sencillo visible, oval o plano	17		
Contacto polarizado con abrazadera	20	Lámpara de emergencia 3 en 1	182		
Contacto sencillo	15	Lámpara de emergencia 30, 60, 90 ó 99 LEDs	182		
Contacto sencillo aterrizado de pared	16	Lámpara de mesa, recargable	180		
Contacto sencillo cara de chino	16	Lámpara de taller	55, 95		
Contacto sencillo mixto de pared	16	Lámpara mata mosquitos con linterna	182		
Contacto sencillo polarizado	12	Lámpara y raqueta mata mosquitos	182		
Contacto sencillo polarizado aterrizado	12	Lámpara con cargador de celular	182		
Contacto sencillo visible	17	Lámpara tubular LED T8	130		
Contacto triple aterrizados con placa plástica	10, 13	Letrero luminoso LED con 5 señalamientos	180		
Contacto triple polarizados con placa plástica	14	Linterna de búsqueda y rescate	175		
Dimmer rotativo con placa plástica	9	Linterna de campamento	181		
Dimmer inteligente Wi-Fi	8	Linterna de mano	176, 177		
Extensi3n eléctrica, doméstica o uso rudo	55, 95	Linterna detector de billetes falsos	176		
Extensi3n eléctrica con portalámpara	23, 55, 95	Linternas kids	178, 179		
Foco 3D	158	Linterna mini	178		
Foco 2U	107, 108	Linterna para bicicleta	180		
Foco 3U	107	Linterna tipo minero	181		
Foco 4U	107	Luminaria colgante decorativa	166 a 173		
Foco incandescente para horno o refrigerador	160	Luminario para gabinete	131		
Foco LED A15	118	Luminario empotrable	137		
Foco LED A19	118, 119	Luminario empotrable dirigible	133		
Foco LED A19 - 3 pack	120	Luminario industrial	144		
Foco LED A19 dimeable	129	Luminario de sobreponer	132, 136		
Foco LED A19 filamento	117	Luminario de sobreponer para tubo LED	132		
Foco LED A19 filamento de colores	158	Luminario de sobreponer tipo plaf3n	134		
Foco LED A 20	120	Luminario para tubo LED	131		
Foco LED Alta potencia	140 a 143	Luminario suburbano, con o sin foco	115		
Foco LED S14 de colores	159	Luminario suburbano LED	115		
Foco LED Flama	127	Luminario tipo spot	133		
Foco LED Globo dimeable	152	Luz de noche	178		
Foco LED Globo dimeable SMOKE	151	Manguera LED	163		
Foco LED Mazorca dimeable	151	Manguera poliducto flexible	272		
Foco LED Mazorca dimeable SMOKE	151	Mufa	31		
Foco LED MR11 dimeable	128	Multicontacto	19		
Foco LED MR16	121 a 123	Panel de luz directa LED	134		
Foco LED MR16 dimeable	128	Panel ultra delgado LED	135		
Foco LED PAR 20	124, 125	Pinzas mini, juego de 3 piezas	283		
Foco LED PAR 30	124, 125	Pinza de chofer	283		
Foco LED PAR 38	124, 125	Pinza de corte diagonal	283		
Foco LED PAR 38 de colores	160	Pinza de corte diagonal mango de vinil	282		
Foco LED VELA	127	Pinza mini de corte diagonal	282		
Foco LED VELA dimeable	129	Pinza de electricista	283		
Foco LED VELA filamentos	126	Pinza de electricista mango de vinil	282		
Foco LED VELA de colores	159	Pinza mini de electricista	282		
Foco mini SP	110, 111	Pinza de electricista profesional	283		
Foco repelente de mosquitos	160	Pinza profesional de electricista mango vinil	282		
Foco SP	108 a 109, 112, 113	Pinza de extensi3n	281		
Foco vintage - ADN, dimeable	149				

P.O.P. material publicitario

Mochila roja	330
Mochila triangular	330
Base metálica para exhibici3n de herramienta eléctrica	328
Blusa para dama, azul o gris	330
Camisa para caballero, azul o gris	330
Catálogo de pintura	329
Catálogo AKSI® 2022	329
Cilindro para agua	329
Dominó curpiel	329
Estireno 100 x 30 cm, Maxtool® o AKSI®	328
Exhibidor de cerraduras, manija y cerrojo	328
Exhibidor de panel multiperforado	324
Exhibidor de artefactos eléctricos	324
Exhibidor de brocas alta velocidad, doradas o negras	325
Exhibidor de mostrador para brochas	327
Exhibidor de cerradura de gatillo	328
Exhibidor de cerradura, sobreponer o barra	328
Exhibidor de escaleras	326
Exhibidor de lijas	328
Exhibidor de mostrador aromatizantes	326
Exhibidor de pintural en aerosol	327
Exhibidor de placas, classic collection	325
Exhibidor en panel	325
Exhibidor de panel ranurado, mazos y martillos	327
Exhibidor de panel ranurado, palas y picos	327
Exhibidor de panel ranurado, serruchos	325
Exhibidor de abrazaderas	325
Exhibidor para botes de cadena	326
Exhibidor para cerraduras	326
Exhibidor para foco LED vintage	324
Exhibidor viga para foco LED vintage	324
Exhibidor para productos de pintura	327
Exhibidor reforzado cuadrado para lazo	326
Exhibidores para carretilla	326
Exhibidores para cucharas de albañil	327
Glorificador de focos LED	325
G3ndola con caja de luz	324
Gorra azul marino AKSI®	331
Gorra gris Maxtool®	331
Libreta AKSI®	329
Mesa de exhibici3n para herramienta eléctrica	328
Mini t3tem foco ahorrador o LED	324
Morral AKSI®	330
Muestrario para PPR	325
Paraguas AKSI®	329
Playera azul marino cuello redondo, AKSI®	331
Playera gris cuello redondo, Maxtool®	331
Playera tipo polo, dama o caballero, AKSI®	331
Pluma AKSI®	329
Pluma ejecutiva	329
Probador de focos de pared	325
Sudadera con capucha, azul o gris	330



Escanea con tu cámara o da click en los códigos QR y obtén información detallada de nuestros productos.

Descarga fichas técnicas, paletas de color, videos ilustrativos y mucho más.

una GUÍA PARA TI

- NUEVO**
Producto nuevo
- PROX.**
Producto próximo en llegar

¡Identifica el producto disponible!

Marca esta casilla para tener actualizado tu catálogo.

Esto lo podrás saber a través de la PromOferta que mensualmente indicará el producto nuevo y disponible en almacén.



CARACTERÍSTICAS del módulo

Identifica fácil y rápidamente cada uno de los elementos de nuestro formato de módulo.

Optimiza tu búsqueda, compara las características y la calidad de nuestros productos.

Convéncete de que somos tu mejor opción en Herramientas.

 Amplía la información de nuestros productos visitando los diversos vinculos dentro del catálogo. Ubícalos por el símbolo "click".



ARTEFACTOS



▶ ¡TIPS DE USO!

AKSI
HERRAMIENTA PROFESIONAL



CREA ESPACIOS INTELIGENTES





124901 1 Apagador 124902 2 Apagadores 124903 3 Apagadores 124911 Dimmer

Interruptores Wi-Fi PROX.

- ▶ De fácil instalación
- ▶ Controla la iluminación desde tu celular o tableta electrónica.



CÓDIGO	CARACTERÍSTICAS	TENSIÓN	POTENCIA			DISTRIB.	MAYOREO	LISTA
124901	Interruptor 1 apagador	127 V~ 240 V~	10 A / 6A / 1800 W	12	48			
124902	Interruptor 2 apagadores	127 V~ 240 V~	10 A / 6A / 1800 W	12	48			
124903	Interruptor 3 apagadores	127 V~ 240 V~	10 A / 6A / 1800 W	12	48			
124911	Regulador de intensidad (dimmer)	100 V~ 240 V~	400 W	12	48			

NUEVO



Serie inteligente LED

- ▶ Controla la iluminación desde tu celular o tableta electrónica.

12 portálamparas Largo total 7.2 m

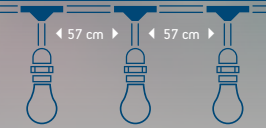

CÓDIGO	POTENCIA		DISTRIB.	MAYOREO	LISTA
118275	11 W	4			

CUMPLE CON LOS PARÁMETROS DE LA NOM-003-SCFI-2014 **NOM**



ALTIMUS COLLECTION

Renueva tu hogar con la elegancia de ALTIMUS.
Fabricadas en ABS



Placa plástica ciega

BOLSA

► Incluye tornillería de instalación



CÓDIGO	COLOR		
124704	Blanco	12	144
124709	Plata	12	144
124714	Champagne	12	144

Atenuador de luz rotativo con placa plástica (dimmer)

BOLSA

► Ideal para utilizar en lámparas LED, halógenas, incandescentes
► Incluye tornillería de instalación



NOM

CARACTERÍSTICAS
Tensión: 127 V~ - 250 V~
300 W 60 Hz

CÓDIGO	COLOR		
124804	Blanco	12	144
124809	Plata	12	144
124814	Champagne	8	96

Apagador sencillo de tecla con placa plástica

BOLSA

► Incluye tornillería de instalación



NOM

CARACTERÍSTICAS
Tensión: 127 V~ - 250 V~
Corriente: 10 A - 6 A

CÓDIGO	COLOR		
124801	Blanco	12	144
124806	Plata	12	144
124811	Champagne	12	144

Apagador de escalera sencillo de tecla con placa plástica

NUEVO

BOLSA

► Incluye tornillería de instalación



NOM

CARACTERÍSTICAS
Tensión: 127 V~ - 250 V~
Corriente: 10 A - 6 A

CÓDIGO	COLOR		
124805	Blanco	12	144
124810	Plata	12	144
124815	Champagne	12	144

Apagador doble sencillo de tecla con placa plástica

BOLSA

► Incluye tornillería de instalación



NOM

CARACTERÍSTICAS
Tensión: 127 V~ - 250 V~
Corriente: 10 A - 6 A

CÓDIGO	COLOR		
124802	Blanco	12	144
124807	Plata	12	144
124812	Champagne	12	144

Apagador triple sencillo de tecla con placa plástica

BOLSA

► Incluye tornillería de instalación



NOM

CARACTERÍSTICAS
Tensión: 127 V~ - 250 V~
Corriente: 10 A - 6 A



CÓDIGO	COLOR		
124803	Blanco	12	144
124808	Plata	12	144
124813	Champagne	12	144

Contacto aterrizado con placa plástica

BOLSA

► Incluye tornillería de instalación



NOM

CARACTERÍSTICAS
Tensión: 127 V~
Corriente: 15 A



CÓDIGO	COLOR		
124822	Blanco	12	144
124832	Plata	12	144
124842	Champagne	12	144

Contacto aterrizado y apagador sencillo de tecla con placa plástica

BOLSA

► Incluye tornillería de instalación



NOM

CARACT. CONTACTO
Tensión: 127 V~
Corriente: 15 A

CARACT. APAGADOR
Tensión: 127 V~ - 250 V~
Corriente: 10 A - 6 A



CÓDIGO	COLOR		
124821	Blanco	12	144
124831	Plata	12	144
124841	Champagne	12	144

Contacto aterrizado y apagador de escalera sencillo de tecla con placa plástica

NUEVO

BOLSA

► Incluye tornillería de instalación



NOM

CARACT. CONTACTO
Tensión: 127 V~
Corriente: 15 A

CARACT. APAGADOR
Tensión: 127 V~ - 250 V~
Corriente: 10 A - 6 A



CÓDIGO	COLOR		
124827	Blanco	12	144
124837	Plata	12	144
124847	Champagne	12	144

Contacto doble aterrizado con placa plástica

BOLSA

► Incluye tornillería de instalación



NOM

CARACTERÍSTICAS
Tensión: 127 V~
Corriente: 15 A



CÓDIGO	COLOR		
124823	Blanco	12	144
124833	Plata	12	144
124843	Champagne	12	144

Contacto triple aterrizado con placa plástica

BOLSA

► Incluye tornillería de instalación



NOM

CARACTERÍSTICAS
Tensión: 127 V~
Corriente: 15 A



CÓDIGO	COLOR		
124824	Blanco	12	144
124834	Plata	12	144
124844	Champagne	12	144

Contacto dúplex oculto aterrizado con placa plástica

BOLSA

► Incluye tornillería de instalación



NOM

CARACTERÍSTICAS
Tensión: 127 V-
Corriente: 15 A



CÓDIGO	COLOR		
124825	Blanco	12	144
124835	Plata	12	144
124845	Champagne	12	144

Contacto aterrizado y doble puerto USB con placa plástica

BOLSA

► Incluye tornillería de instalación



NOM

CARACTERÍSTICAS CONTACTO
Tensión: 127 V-
Corriente: 15 A

CARACTERÍSTICAS USB
Entrada: 127 V- 0,2 A
Salida: 5 V- 2,1 A



CÓDIGO	COLOR		
124826	Blanco	10	120
124836	Plata	10	120
124846	Champagne	10	120

Receptáculo telefónico con placa plástica, 4 hilos

BOLSA

► Incluye tornillería de instalación



CÓDIGO	COLOR		
124851	Blanco	12	144
124856	Plata	12	144
124861	Champagne	12	144

Receptáculo para TV con placa plástica

BOLSA

► Incluye tornillería de instalación



CÓDIGO	COLOR		
124852	Blanco	12	144
124857	Plata	12	144
124862	Champagne	12	144

Botón timbre de tecla con placa plástica

BOLSA

► Incluye tornillería de instalación



NOM

CARACTERÍSTICAS
Tensión: 127 V- - 250 V-
Corriente: 10 A - 6 A

CÓDIGO	COLOR		
124853	Blanco	12	144
124858	Plata	12	144
124863	Champagne	12	144

Receptáculo para RED 8 hilos con placa plástica

BOLSA

► Incluye tornillería de instalación



CÓDIGO	COLOR		
124854	Blanco	12	144
124859	Plata	12	144
124864	Champagne	12	144

CLASSIC COLLECTION

Placas de materiales resistentes que dan una apariencia elegante a tu espacio.



Placa plástica de 1, 2, 3 módulos, ciega y para contacto dúplex

BOLSA

► Incluye tornillería de instalación



CÓDIGO	COLOR	PRESENTACIÓN		
118301	Marfil	1 Módulo	12	144
118302	Marfil	2 Módulos	12	144
118303	Marfil	3 Módulos	12	144
118304	Marfil	Módulo p / contacto dúplex	12	144
118305	Marfil	Ciega	12	144
118306	Blanco	1 Módulo	12	144
118307	Blanco	2 Módulos	12	144
118308	Blanco	3 Módulos	12	144
118309	Blanco	Módulo p / contacto dúplex	12	144
118310	Blanco	Ciega	12	144

Apagador sencillo de tecla

BOLSA



NOM

CARACTERÍSTICAS
Tensión: 127 V~ - 250 V~
Corriente: 10 A - 6 A

CÓDIGO	COLOR		
118311	Marfil	12	144
118313	Blanco	12	144



Apagador de escalera de tecla

BOLSA



NOM

CARACTERÍSTICAS
Tensión: 127 V~ - 250 V~
Corriente: 10 A - 6 A

CÓDIGO	COLOR		
118312	Marfil	12	144
118314	Blanco	12	144



Contacto sencillo polarizado y aterrizado

BOLSA



NOM

CARACTERÍSTICAS
Tensión: 127 V~
Corriente: 15 A

CÓDIGO	PRESENTACIÓN	COLOR		
118321	Polarizado	Marfil	12	144
118324	Polarizado	Blanco	12	144
118322	Aterrizado	Marfil	12	144
118325	Aterrizado	Blanco	12	144



Contacto dúplex oculto aterrizado

BOLSA



NOM

CARACTERÍSTICAS
Tensión: 127 V-
Corriente: 15 A

CÓDIGO	COLOR		
118323	Marfil	12	144
118326	Blanco	12	144



Receptáculo telefónico 4 hilos y para TV

BOLSA



CÓDIGO	COLOR		
118331	Marfil	12	144
118333	Blanco	12	144
118332	Marfil	12	144
118334	Blanco	12	144



Botón timbre de tecla

BOLSA



NOM

CARACTERÍSTICAS
Tensión: 127 V- - 250 V-
Corriente: 10 A - 6 A

CÓDIGO	COLOR		
118316	Marfil	12	144
118317	Blanco	12	144



Apagador sencillo y de escalera de tecla con placa plástica

BOLSA

► Incluye tornillería de instalación



NOM

CARACTERÍSTICAS
Tensión: 127 V- - 250 V-
Corriente: 10 A - 6 A

CÓDIGO	PRESENTACIÓN	COLOR		
118342	Escalera	Marfil	12	144
118346	Escalera	Blanco	12	144
118341	Sencillo	Marfil	12	144
118345	Sencillo	Blanco	12	144



Apagador doble sencillo de tecla con placa plástica

BOLSA

► Incluye tornillería de instalación



NOM

CARACTERÍSTICAS
Tensión: 127 V- - 250 V-
Corriente: 10 A - 6 A

CÓDIGO	COLOR		
118343	Marfil	12	144
118347	Blanco	12	144



Apagador triple sencillo de tecla con placa plástica

BOLSA

► Incluye tornillería de instalación



NOM

CARACTERÍSTICAS
Tensión: 127 V- - 250 V-
Corriente: 10 A - 6 A

CÓDIGO	COLOR		
118344	Marfil	12	144
118348	Blanco	12	144



Contacto aterrizado con placa plástica

BOLSA

► Incluye tornillería de instalación



NOM

CARACTERÍSTICAS
Tensión: 127 V-
Corriente: 15 A

CÓDIGO	COLOR		
118362	Marfil	12	144
118369	Blanco	12	144



Contacto doble aterrizado con placa plástica

BOLSA

► Incluye tornillería de instalación



NOM

CARACTERÍSTICAS
Tensión: 127 V-
Corriente: 15 A

CÓDIGO	COLOR		
118364	Marfil	12	144
118371	Blanco	12	144



Contacto triple aterrizado con placa plástica

BOLSA

► Incluye tornillería de instalación



NOM

CARACTERÍSTICAS
Tensión: 127 V-
Corriente: 15 A

CÓDIGO	COLOR		
118366	Marfil	12	144
118373	Blanco	12	144



Contacto polarizado con placa plástica

BOLSA

- ▶ Incluye tornillería de instalación



NOM

CARACTERÍSTICAS
Tensión: 127 V-
Corriente: 15 A

CÓDIGO	COLOR		
118361	Marfil	12	144
118368	Blanco	12	144



Contacto doble polarizado con placa plástica

BOLSA

- ▶ Incluye tornillería de instalación



NOM

CARACTERÍSTICAS
Tensión: 127 V-
Corriente: 15 A

CÓDIGO	COLOR		
118363	Marfil	12	144
118370	Blanco	12	144



Contacto triple polarizado con placa plástica

BOLSA

- ▶ Incluye tornillería de instalación



NOM

CARACTERÍSTICAS
Tensión: 127 V-
Corriente: 15 A

CÓDIGO	COLOR		
118365	Marfil	12	144
118372	Blanco	12	144



Botón timbre de tecla con placa plástica

BOLSA

- ▶ Incluye tornillería de instalación



NOM

CARACTERÍSTICAS
Tensión: 127 V- - 250 V-
Corriente: 10 A - 6 A

CÓDIGO	COLOR		
118383	Marfil	12	144
118386	Blanco	12	144



Contacto polarizado y apagador sencillo de tecla con placa plástica

BOLSA

- ▶ Incluye tornillería de instalación



NOM

CARACT. CONTACTO
Tensión: 127 V-
Corriente: 15 A

CARACT. APAGADOR
Tensión: 127 V- - 250 V-
Corriente: 10 A - 6 A

CÓDIGO	COLOR		
118351	Marfil	12	144
118353	Blanco	12	144



Contacto aterrizado y apagador sencillo de tecla con placa plástica

BOLSA

- ▶ Incluye tornillería de instalación



NOM

CARACT. CONTACTO
Tensión: 127 V-
Corriente: 15 A

CARACT. APAGADOR
Tensión: 127 V- - 250 V-
Corriente: 10 A - 6 A

CÓDIGO	COLOR		
118352	Marfil	12	144
118354	Blanco	12	144



Contacto dúplex oculto aterrizado con placa plástica

BOLSA

- ▶ Incluye tornillería de instalación



NOM

CARACTERÍSTICAS
Tensión: 127 V-
Corriente: 15 A

CÓDIGO	COLOR		
118367	Marfil	12	144
118374	Blanco	12	144



Receptáculo para TV con placa plástica

BOLSA

- ▶ Incluye tornillería de instalación



CÓDIGO	COLOR		
118382	Marfil	12	144
118385	Blanco	12	144



Receptáculo telefónico con placa plástica

BOLSA

- ▶ Incluye tornillería de instalación



CÓDIGO	COLOR		
118381	Marfil	12	144
118384	Blanco	12	144



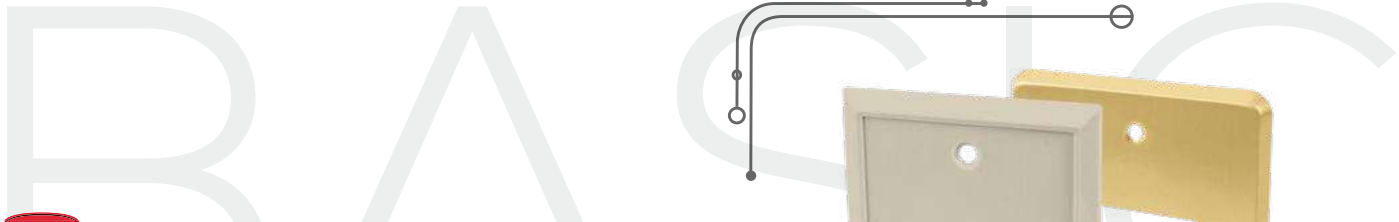

BASIC COLLECTION

Placas de materiales resistentes con estilos clásicos, ideales para espacios en interior o exterior.



Placa de 1, 2, 3 módulos, ciega, dúplex e interruptor vertical, de aluminio

BOLSA

- ▶ Incluye tornillería de instalación
- ▶ Chasis plástico color negro



116701 116702 116703 116804 116801



PLACAS DE ALUMINIO

CÓDIGO	PRESENTACIÓN		
116701	1 Módulo	10	100
116702	2 Módulos	10	100
116703	3 Módulos / Dúplex	10	100
116804	Placa ciega	10	100
116801	Interruptor vertical	10	100

Placa plástica

BOLSA

- ▶ Incluye tornillería de instalación



117261 116815 117262 116814 116811



CÓDIGO	PRESENTACIÓN		
117261	Contacto telefónico	10	100
116815	Pasacable	10	100
117262	Con cople coaxial	10	100
116814	Placa ciega	10	100
116811	Interruptor vertical	10	100

Interruptor sencillo y fluorescente

BOLSA

- ▶ Resiste sobrecargas de más de 10 A
- ▶ Resistencia mayor a 40 000 ciclos de operación
- ▶ Fabricado en materiales termoresistentes



116721



NOM

CARACTERÍSTICAS
Tensión: 127 V~
Corriente: 10 A

CÓDIGO	PRESENTACIÓN		
116721	Sencillo	20	200
116722	Fluorescente	20	200

Interruptor de escalera sencillo y fluorescente

BOLSA

- ▶ Resiste sobrecargas de más de 10 A
- ▶ Resistencia mayor a 40 000 ciclos de operación
- ▶ Fabricado en materiales termoresistentes



116723



NOM

CARACTERÍSTICAS
Tensión: 127 V~
Corriente: 10 A

CÓDIGO	PRESENTACIÓN		
116723	Sencillo	20	200
116724	Fluorescente	20	200

Contacto sencillo

BOLSA

- ▶ Resiste sobrecargas de más de 10 A
- ▶ Resistencia mayor a 5 000 ciclos de conexión
- ▶ Fabricado en materiales termoresistentes



NOM

CARACTERÍSTICAS
Tensión: 127 V~
Corriente: 10 A

CÓDIGO		
116761	20	200

Placa para contacto redondo sencillo y dúplex de aluminio o plástico

BOLSA

- ▶ Para uso con contactos sencillos, polarizados, aterrizados y cara de chino
- ▶ Incluye tornillería de instalación

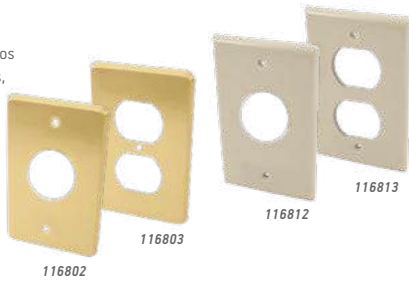

CÓDIGO	PRESENTACIÓN		
116802	1 Módulo - aluminio	10	100
116803	2 Módulos - aluminio	10	100
116812	1 Módulo - plástico	10	100
116813	2 Módulos - plástico	10	100

Placa de interperie para contacto sencillo o dúplex de plástico

BOLSA

- ▶ Para uso con contactos dobles, polarizados, aterrizados y cara de chino
- ▶ Ideal para uso en interperie
- ▶ Incluye tornillería de instalación

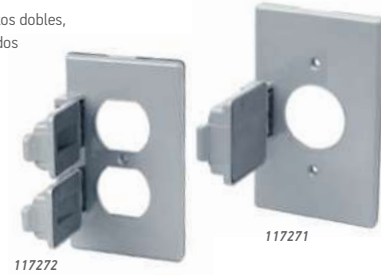

CÓDIGO	PRESENTACIÓN		
117272	Dúplex	10	100
117271	Sencillo	10	100

Interruptor de palanca doble horizontal

BOLSA

- ▶ Resiste sobrecargas de más de 10 A
- ▶ Resistencia mayor a 40 000 ciclos de operación
- ▶ Fabricado en materiales termoresistentes



NOM

CARACTERÍSTICAS
Tensión: 125 V- - 250 V-
Corriente: 10 A - 5 A

CÓDIGO		
116823	10	100

Contacto dúplex aterrizado

BOLSA

- ▶ Resiste sobrecargas de más de 15 A
- ▶ Resistencia mayor a 5 000 ciclos de conexión
- ▶ Fabricado en materiales termoresistentes
- ▶ Incluye tornillería de instalación



NOM

CARACTERÍSTICAS
Tensión: 125 V-
Corriente: 15 A

CÓDIGO		
116834	10	100

Interruptor de palanca sencillo con contacto polarizado o aterrizado

BOLSA

- ▶ Resiste sobrecargas de más de 15 A
- ▶ Resistencia mayor a: 5 000 ciclos - contacto y 40 000 ciclos - interruptor
- ▶ Termoresistentes



NOM

CARACT. CONTACTO
Tensión: 125 V-
Corriente: 15 A

CARACT. INTERRUPTOR
Tensión: 125 V- - 250 V-
Corriente: 10 A - 5 A

CÓDIGO		
116825	10	100
116824	10	100

Contacto sencillo aterrizado

BOLSA

- ▶ Resiste sobrecargas de más de 15 A
- ▶ Resistencia mayor a 5 000 ciclos
- ▶ Fabricado en materiales termoresistentes



NOM

CARACTERÍSTICAS
Tensión: 125 V-
Corriente: 15 A

CÓDIGO		
116831	10	100

Contacto sencillo cara de chino

BOLSA

- ▶ Resiste sobrecargas de más de 20 A
- ▶ Resistencia mayor a 5 000 ciclos
- ▶ Fabricado en materiales termoresistentes



NOM

CARACTERÍSTICAS
Tensión: 250 V-
Corriente: 20 A

CÓDIGO		
116832	10	100

Contacto sencillo mixto

BOLSA

- ▶ Resiste sobrecargas de más de 20 A
- ▶ Resistencia mayor a 5 000 ciclos de conexión
- ▶ Fabricado en materiales termoresistentes



NOM

CARACTERÍSTICAS
Tensión: 125 V-
Corriente: 20 A

CÓDIGO		
116833	10	100

Interruptor de palanca doble con placa plástica

BOLSA

- ▶ Resiste sobrecargas de más de 15 A
- ▶ Resistencia mayor a 40 000 ciclos de operación
- ▶ Materiales termoresistentes



NOM

CARACTERÍSTICAS
Tensión: 125 V~ - 250 V~
Corriente: 10 A - 5 A

CÓDIGO		
116881	10	100

Contacto dúplex aterrizados con placa plástica

BOLSA

- ▶ Resiste sobrecargas de más de 15 A
- ▶ Resistencia mayor a 5 000 ciclos de conexión
- ▶ Fabricado en materiales termoresistentes



NOM

CARACTERÍSTICAS
Tensión: 125 V~
Corriente: 15 A

CÓDIGO		
116882	10	100

Contacto dúplex aterrizados con placa para intemperie

BOLSA

- ▶ Resiste sobrecargas de más de 15 A
- ▶ Resistencia mayor a 5 000 ciclos de conexión
- ▶ Materiales termoresistentes



NOM

CARACTERÍSTICAS
Tensión: 125 V~
Corriente: 15 A

CÓDIGO		
116885	10	100

Interruptor de palanca y contacto con placa plástica

BOLSA

- ▶ Resiste sobrecargas de 15 A
- ▶ Resistencia mayor a 5 000 ciclos - contacto y 40 000 ciclos - interruptor
- ▶ Termoresistentes



NOM

CARACT. CONTACTO
Tensión: 125 V~
Corriente: 15 A

CARACT. INTERRUPTOR
Tensión: 125 V~ - 250 V~
Corriente: 10 A - 5 A

CÓDIGO		
116883	10	100

Interruptor de palanca y contacto con placa de aluminio

BOLSA

- ▶ Resiste sobrecargas de 15 A
- ▶ Resistencia mayor a 5 000 ciclos - contacto y 40 000 ciclos - interruptor
- ▶ Termoresistentes



NOM

CARACT. CONTACTO
Tensión: 125 V~
Corriente: 15 A

CARACT. INTERRUPTOR
Tensión: 125 V~ - 250 V~
Corriente: 10 A - 5 A

CÓDIGO		
116884	10	100

Contacto dúplex de superficie aterrizado

BOLSA

- ▶ Resiste sobrecargas de más de 15 A
- ▶ Resistencia mayor a 5 000 ciclos de conexión
- ▶ Fabricado en materiales termoresistentes



NOM

CARACTERÍSTICAS
Tensión: 125 V~
Corriente: 15 A

CÓDIGO		
116781	10	100

Contacto sencillo visible oval y plano

BOLSA

- ▶ Resiste sobrecargas de más de 15 A
- ▶ Resistencia mayor a 5 000 ciclos de conexión
- ▶ Fabricado en materiales termoresistentes
- ▶ Incluye tornillería de instalación



NOM

CARACTERÍSTICAS
Tensión: 127 V~(plano) / 125 V~(oval)
Corriente: 10 A (plano) / 15 A (oval)

CÓDIGO	PRESENTACIÓN		
116771	Plano	20	200
116772	Oval	20	200

Interruptor de timbre visible plano e interruptor sencillo

BOLSA

- ▶ Resiste sobrecargas de más de 6 A
- ▶ Resistencia mayor a 40 000 ciclos de operación
- ▶ Fabricado en materiales termoresistentes
- ▶ Incluye base y tornillería de instalación



NOM

CARACTERÍSTICAS
Tensión: 125 V~
Corriente: 6 A

CÓDIGO	PRESENTACIÓN		
116741	Timbre	20	200
116742	Sencillo	20	200

Interruptor de timbre visible oval e interruptor sencillo

BOLSA

- ▶ Resiste sobrecargas de más de 4 A
- ▶ Resistencia mayor a 40 000 ciclos de operación
- ▶ Fabricado en materiales termoresistentes
- ▶ Incluye tornillería de instalación



NOM

CARACTERÍSTICAS
Tensión: 250 V~
Corriente: 4 A

CÓDIGO	PRESENTACIÓN		
116743	Sencillo	20	200
116744	Timbre	20	200

Interruptor de palanca vía unipolar

BOLSA

- ▶ Encendido
- ▶ Apagado



117201

BOLSA



117202

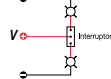
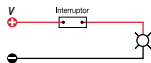

NOM

CARACTERÍSTICAS

Tensión: 125 V~
Corriente: 6 A

1
año
GARANTÍA

AKSI

CÓDIGO	TORNILLOS		
117201	2	20	200
117202	3	20	200

Interruptor de palanca doble vía

BOLSA



117203

BOLSA



117204

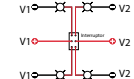
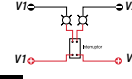

NOM

CARACTERÍSTICAS

Tensión: 125 V~ - 250 V~
Corriente: 10 A - 6 A

1
año
GARANTÍA

AKSI

CÓDIGO	TORNILLOS		
117203	4	20	200
117204	6	20	200

Barra multicontacto 4 entradas calibre 16 AWG

FAJILLA

- ▶ Con interruptor de protección contra sobrecargas
- ▶ Cable de 20 cm y 50 cm
- ▶ Cuerpo fabricado en ABS
- ▶ Alambre de cobre

1
año
GARANTÍA

AKSI

NOM

CARACTERÍSTICAS

Tensión: 125 V~
Corriente: 15 A

CÓDIGO	CABLE	CALIBRE		
118901	20 cm	16 AWG	6	36
118902	50 cm	16 AWG	6	36

Barra multicontacto 4 entradas calibre 14 AWG

FAJILLA

- ▶ Con interruptor de protección contra sobrecargas
- ▶ Cable de 20 cm y 30 cm
- ▶ Cuerpo fabricado en ABS
- ▶ Alambre de cobre

1
año
GARANTÍA

AKSI

NOM

CARACTERÍSTICAS

Tensión: 125 V~
Corriente: 15 A

CÓDIGO	CABLE	CALIBRE		
118911	20 cm	14 AWG	6	36
118912	30 cm	14 AWG	6	36

Barra multicontacto 6 entradas calibre 16 AWG

FAJILLA

- ▶ Con interruptor de protección contra sobrecargas
- ▶ Cable de 20 cm y 50 cm
- ▶ Cuerpo fabricado en ABS
- ▶ Alambre de cobre

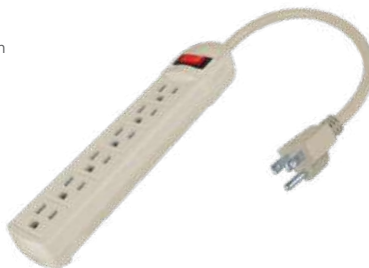
1
año
GARANTÍA

AKSI

NOM

CARACTERÍSTICAS

Tensión: 125 V~
Corriente: 15 A

CÓDIGO	CABLE	CALIBRE		
118906	20 cm	16 AWG	6	36
118907	50 cm	16 AWG	6	36

Barra multicontacto 6 entradas calibre 14 AWG

FAJILLA

- ▶ Con interruptor de protección contra sobrecargas
- ▶ Cable de 20 cm y 30 cm
- ▶ Cuerpo fabricado en ABS
- ▶ Alambre de cobre

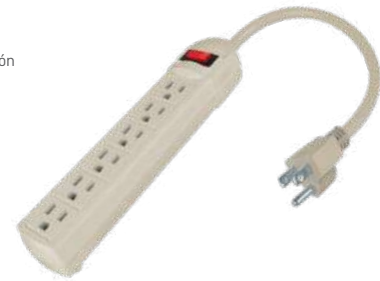
1
año
GARANTÍA

AKSI

NOM

CARACTERÍSTICAS

Tensión: 125 V~
Corriente: 15 A

CÓDIGO	CABLE	CALIBRE		
118921	20 cm	14 AWG	6	36
118922	30 cm	14 AWG	6	36

Multicontacto de pared 3 contactos aterrizados y 2 puertos USB

BLÍSTER

- ▶ Protege contra sobrecargas
- ▶ Supresor de picos de 300 Joules
- ▶ Ideal para hogar, oficina y salas de cómputo



NOM

CARACTERÍSTICAS	
Tensión:	125 V~
Corriente:	15 A
PUERTO USB	
Salida:	5 V~
Usando 1 puerto:	2.4 A
Usando 2 puertos:	1.2 A

CÓDIGO		
117421	4	24



Multicontacto triple polarizado tipo bisagra

BOLSA

- ▶ Bisagra que se ajusta a diferentes ángulos
- ▶ Resistencia mayor a 5 000 ciclos de conexión
- ▶ Resiste sobrecargas de más de 15 A
- ▶ Fabricado en materiales termoresistentes



NOM

CARACTERÍSTICAS	
Tensión:	125 V~
Corriente:	15 A

CÓDIGO		
117414	6	36



Multicontacto triple aterrizado

BOLSA

- ▶ Resiste sobrecargas de más de 15 A
- ▶ Resistencia mayor a 5 000 ciclos de conexión
- ▶ Fabricado en materiales termoresistentes



NOM

CARACTERÍSTICAS	
Tensión:	125 V~
Corriente:	15 A

CÓDIGO		
117413	6	36



Multicontacto triple polarizado tipo bisagra, entradas laterales

BOLSA

- ▶ Por su bisagra permite ajustarse a diferentes ángulos
- ▶ Resiste sobrecargas de más de 15 A
- ▶ Resistencia mayor a 5 000 ciclos de conexión
- ▶ Fabricado en materiales termoresistentes



NOM

CARACTERÍSTICAS	
Tensión:	125 V~
Corriente:	15 A

CÓDIGO		
117412	6	36



Adaptador de clavija aterrizada (espigas polarizadas)

BOLSA

- ▶ Resiste sobrecargas de más de 13 A
- ▶ Resistencia mayor a 5 000 ciclos de conexión
- ▶ Fabricado en PVC



117404



NOM

CARACTERÍSTICAS	
Tensión:	125 V~
Corriente:	15 A

CÓDIGO	PRESENTACIÓN		
117402	Individual	20	200
117404	2 Pack	10	100



Adaptador de clavija aterrizada

BOLSA

- ▶ Resiste sobrecargas de más de 13 A
- ▶ Resistencia mayor a 5 000 ciclos de conexión
- ▶ Fabricado en PVC



NOM

CARACTERÍSTICAS	
Tensión:	125 V~
Corriente:	15 A

CÓDIGO	PRESENTACIÓN		
117403	Individual	20	200
117405	2 Pack	10	100



Multicontacto triple polarizado

BOLSA

- ▶ Resiste sobrecargas de más de 15 A
- ▶ Resistencia mayor a 5 000 ciclos de conexión
- ▶ Fabricado en materiales termoresistentes



NOM

CARACTERÍSTICAS	
Tensión:	125 V~
Corriente:	15 A

CÓDIGO		
117411	10	100



Adaptador de clavija: europea a americana

BOLSA

- ▶ Útil para convertir una clavija europea en una americana
- ▶ Resiste sobrecargas de 6 A
- ▶ Resistencia mayor a 5 000 ciclos de conexión
- ▶ Fabricado en materiales termoresistentes



NOM

CARACTERÍSTICAS	
Tensión:	250 V~
Corriente:	6 A

CÓDIGO		
117401	20	200



Cargador USB para automóvil 2.1 A y 1 A

BOLSA

- ▶ Dos entradas USB
- ▶ Ideal para cargas de dispositivos móviles: celulares, cámaras, tabletas, reproductores de mp3, etc.
- ▶ Ajuste universal 12 - 24 V



NOM

CARACTERÍSTICAS	
Entrada:	12 V~/24 V~
Salida:	5 V~/2.1 A - 1 A

CÓDIGO		
117483	6 pzas x bolsa	48



Mínimo a surtir 1 bolsa

Interruptor de presión "Push"

BOLSA

- ▶ Fabricado en materiales termoresistentes



NOM

CARACTERÍSTICAS

Tensión: 125 V~
Corriente: 3 A

CÓDIGO

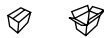

117211 20 200

1
año
GARANTÍA

AKSI

Interruptor de cadena

BOLSA

- ▶ Ideal para ventiladores de techo
- ▶ Elaborado de plásticos termoresistentes
- ▶ 3 Velocidades / 4 posiciones



NOM

CARACTERÍSTICAS

Tensión: 125 V~ 250 V~
Corriente: 6 A 3 A

CÓDIGO



117212 20 200

1
año
GARANTÍA

AKSI

Interruptor de paso

BOLSA

- ▶ Ideal para controlar el encendido de lámparas
- ▶ Útil mecanismo deslizable



NOM

CARACTERÍSTICAS

Tensión: 250 V~
Corriente: 3 A

CÓDIGO



117213 20 200

1
año
GARANTÍA

AKSI

Contacto y clavija sencillos abrazadera metálica

BOLSA

- ▶ Resiste sobrecargas de más de 15 A
- ▶ Resistencia mayor a 5 000 ciclos de conexión
- ▶ Fabricado en materiales termoresistentes



NOM

Tensión: 125 V~
Corriente: 15 A

CÓDIGO



117301 10 100
117351 10 100

117351
USO
RUDO

1
año
GARANTÍA
AKSI

Contacto y clavija aterrizados abrazadera metálica

BOLSA

- ▶ Resiste sobrecargas de más de 15 A
- ▶ Resistencia mayor a 5 000 ciclos de conexión
- ▶ Fabricado en materiales termoresistentes



NOM

Tensión: 125 V~
Corriente: 15 A

CÓDIGO



117302 10 100
117352 10 100

117352
USO
RUDO

1
año
GARANTÍA
AKSI

Contacto y clavija cara de chino abrazadera metálica

BOLSA

- ▶ Resiste sobrecargas de más de 15 A
- ▶ Resistencia mayor a 5000 ciclos de conexión
- ▶ Fabricado en materiales termoresistentes



NOM

Tensión: 250 V~
Corriente: 15 A

CÓDIGO



117303 10 100
117353 10 100

117353
USO
RUDO

1
año
GARANTÍA
AKSI

Contacto y clavija polarizado abrazadera plástica

BOLSA

- ▶ Resiste sobrecargas de más de 15 A
- ▶ Resistencia mayor a 5 000 ciclos de conexión
- ▶ Fabricado en materiales termoresistentes de alto impacto



NOM

Tensión: 125 V~
Corriente: 15 A

CÓDIGO

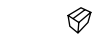

117311 10 100
117361 10 100

117361
USO
RUDO

1
año
GARANTÍA
AKSI

Contacto y clavija aterrizados abrazadera plástica

BOLSA

- ▶ Resiste sobrecargas de más de 15 A
- ▶ Resistencia mayor a 5 000 ciclos de conexión
- ▶ Fabricado en materiales termoresistentes de alto impacto



NOM

Tensión: 125 V~
Corriente: 15 A

CÓDIGO



117312 10 100
117362 10 100

117362
USO
RUDO

1
año
GARANTÍA
AKSI

Clavija plástica plana abrazadera metálica

BOLSA

- ▶ Resiste sobrecargas de más de 15 A
- ▶ Resistencia mayor a 5 000 ciclos de conexión
- ▶ Fabricado en materiales termoresistentes de alto impacto



NOM

CARACTERÍSTICAS
Tensión: 125 V-
Corriente: 15 A

CÓDIGO		
117382	10	100

Clavija blindada industrial

BOLSA

- ▶ Resiste sobrecargas de más de 15 A
- ▶ Resistencia mayor a 5 000 ciclos de conexión
- ▶ Fabricado en materiales termoresistentes de alto impacto



NOM

CARACTERÍSTICAS
Tensión: 125 V-
Corriente: 15 A

CÓDIGO		
117383	10	100

Contacto y clavija de hule

BOLSA

- ▶ Resiste sobrecargas de más de 15 A
- ▶ Resistencia mayor a 5 000 ciclos de conexión
- ▶ Fabricado en materiales termoresistentes de alto impacto



NOM

CARACTERÍSTICAS
Tensión: 120 V-
Corriente: 15 A

CÓDIGO		
117321	20	200
117371	20	200

Clavija redonda de hule

BOLSA

- ▶ Resiste sobrecargas de más de 15 A
- ▶ Resistencia mayor a 5 000 ciclos de conexión
- ▶ Fabricado en materiales termoresistentes



NOM

CARACTERÍSTICAS
Tensión: 125 V-
Corriente: 15 A

CÓDIGO		
117381	20	200

Portalámpara con apagador de paso

BOLSA

- ▶ Resiste sobrecargas de más de 4 A
- ▶ Resistencia mayor a 10 000 ciclos
- ▶ Fabricado en materiales termoresistentes



NOM

CARACTERÍSTICAS
Tensión: 250 V-
Potencia: 660 W

CÓDIGO		
117512	10	100

Portalámpara con apagador de llave

BOLSA

- ▶ Resiste sobrecargas de más de 4 A
- ▶ Resistencia mayor a 10 000 ciclos
- ▶ Fabricado en materiales termoresistentes



NOM

CARACTERÍSTICAS
Tensión: 250 V-
Potencia: 660 W

CÓDIGO		
117513	10	100



Crea ambientes
DE ENSUEÑO
100% seguros

Portalámpara con clavija (E26)

BOLSA

- ▶ Resiste sobrecargas de más de 5,2 A
- ▶ Resistencia mayor a 5 000 ciclos
- ▶ Fabricado en materiales termoresistentes



NOM

CARACTERÍSTICAS

Tensión: 125 V-
Potencia: 660 W

CÓDIGO PRESENTACIÓN  

117541 Marfil 10 100



Portalámpara con clavija (E26)

BOLSA

- ▶ Resiste sobrecargas de más de 5,2 A
- ▶ Resistencia mayor a 5 000 ciclos
- ▶ Fabricado en materiales termoresistentes



NOM

CARACTERÍSTICAS

Tensión: 125 V-
Potencia: 660 W

CÓDIGO PRESENTACIÓN  

117542 Negro 10 100



Portalámpara con doble ladrón de baquelita

BOLSA

- ▶ 2 contactos polarizados
- ▶ Resiste sobrecargas de más de 5,2 A
- ▶ Fabricado en materiales termoresistentes



NOM

CARACTERÍSTICAS

Tensión: 125 V-
Potencia: 660 W

CÓDIGO PRESENTACIÓN  

117521 Negro 10 100
117522 Marfil 10 100



Portalámpara con interruptor de cadena y doble ladrón

BOLSA

- ▶ 2 contactos polarizados
- ▶ Resiste sobrecargas de más de 5,2 A
- ▶ Resistencia mayor a 10 000 ciclos
- ▶ Fabricado en materiales termoresistentes



NOM

CARACTERÍSTICAS

Tensión: 125 V-
Potencia: 660 W

CÓDIGO  

117531 10 100



Portalámpara con interruptor de cadena

BOLSA

- ▶ Resiste sobrecargas de más de 2,6 A
- ▶ Resistencia mayor a 10 000 ciclos
- ▶ Fabricado en materiales termoresistentes



NOM

CARACTERÍSTICAS

Tensión: 250 V-
Potencia: 660 W

CÓDIGO  

117504 10 100



Portalámpara sencillo

BOLSA

- ▶ Resiste sobrecargas de más de 4 A
- ▶ Fabricado en materiales termoresistentes



NOM

CARACTERÍSTICAS

Tensión: 125 V-
Potencia: 660 W

CÓDIGO  

117501 10 100



Portalámpara con apagador de paso de baquelita

BOLSA

- ▶ Resiste sobrecargas de más de 4 A
- ▶ Resistencia mayor a 10 000 ciclos
- ▶ Fabricado en materiales termoresistentes



NOM

CARACTERÍSTICAS

Tensión: 250 V-
Potencia: 660 W

CÓDIGO  

117502 10 100



Portalámpara con apagador de llave de baquelita

BOLSA

- ▶ Resiste sobrecargas de más de 4 A
- ▶ Resistencia mayor a 10 000 ciclos
- ▶ Fabricado en materiales termoresistentes



NOM

CARACTERÍSTICAS

Tensión: 250 V-
Potencia: 660 W

CÓDIGO  

117503 10 100



Portalámpara doble de baquelita

BOLSA

- ▶ Resiste sobrecargas de más de 4 A
- ▶ Fabricado en materiales termoresistentes



NOM

CARACTERÍSTICAS

Tensión: 250 V-
Potencia: 660 W

CÓDIGO  

117506 10 100



Portalámpara de hule con cable calibre 18 AWG

BOLSA

- ▶ Para uso en intemperie
- ▶ Cable calibre 18 AWG
- ▶ Resiste sobrecargas de más de 2,6 A
- ▶ Fabricado en materiales termoresistentes



NOM

CARACTERÍSTICAS
Tensión: 250 V-
Potencia: 660 W

CÓDIGO		
117546	10	100



Portalámpara con cable de alimentación

FAJILLA

- ▶ Portalámpara de baquelita
- ▶ Extensión con recubrimiento de PVC, autoextinguible



NOM **HECHO EN MÉXICO**
CARACTERÍSTICAS
Tensión: 127 V-
Frecuencia: 60 Hz
Corriente: 10 A

CÓDIGO	LARGO	
117591	4 m 30	
117592	6 m 25	
117593	8 m 20	



Tapón extensión de baquelita (E26)

BOLSA

- ▶ Ideal para convertir un portalámparas en un tomacorriente
- ▶ Resiste sobrecargas de más de 5,2 A



NOM

CARACTERÍSTICAS
Tensión: 125 V-
Corriente: 5,2 A

CÓDIGO		
117245	40	400



Portalámpara de porcelana tipo Mogul (E39)

CAJA

- ▶ Resiste sobrecargas de más de 4 A



NOM

CARACTERÍSTICAS
Tensión: 250 V-
Potencia: 660 W

CÓDIGO		
117564	10	100



Portalámpara de porcelana con soporte tipo escuadra (E26)

CAJA

- ▶ Resiste sobrecargas de más de 2,6 A



NOM

CARACTERÍSTICAS
Tensión: 250 V-
Potencia: 660 W

CÓDIGO		
117553	10	100



Portalámpara de porcelana para candil soporte niple (E26)

CAJA

- ▶ Resiste sobrecargas de más de 2,6 A



NOM

CARACTERÍSTICAS
Tensión: 250 V-
Potencia: 660 W

CÓDIGO		
117554	10	100



Portalámpara base G13

BOLSA

- ▶ Para tubo LED y fluorescente



NOM

CARACTERÍSTICAS
Tensión: 125 V-
Potencia: 660 W

CÓDIGO	BASE		
117583	G13	10	100



Portalámpara base G5

BOLSA

- ▶ Incluye tornillería para instalación



NOM

CARACTERÍSTICAS
Tensión: 125 V-
Potencia: 660 W

CÓDIGO	BASE		
117582	G5	10	100



Portalámpara de baquelita slim line base FA8

BOLSA

- ▶ Incluye tornillería para instalación
- ▶ Resiste sobrecargas de más de 5 A



NOM

CARACTERÍSTICAS
Tensión: 127 V-
Potencia: 660 W

CÓDIGO		
117581	10	100



Portalámpara 4" (E26), porcelana

CAJA

- ▶ Resiste sobrecargas de más de 5,2 A

NOM
CARACTERÍSTICAS
 Tensión: 125 V-
 Potencia: 660 W

CÓDIGO 117563 6 60

1
año
GARANTÍA

AKSI

Portalámpara 3 1/2" (E26), porcelana

CAJA

- ▶ Resiste sobrecargas de más de 5,2 A

NOM
CARACTERÍSTICAS
 Tensión: 125 V-
 Potencia: 660 W

CÓDIGO 117561 6 60

1
año
GARANTÍA

AKSI

Portalámpara 4" para techo (E26)

BOLSA

- ▶ Resiste sobrecargas de más de 4 A

NOM
CARACTERÍSTICAS
 Tensión: 250 V-
 Potencia: 660 W

CÓDIGO 117562 10 100

1
año
GARANTÍA

AKSI

Portalámpara para intemperie

GRANEL

- ▶ Fabricada en aluminio
- ▶ Con tornillo para puesta a tierra

NOM
CARACTERÍSTICAS
 Tensión: 250 V-
 Potencia: 660 W

CÓDIGO 117575 25 50

1
año
GARANTÍA

AKSI

Portalámpara 4" con cadena y ladrón (E26), porcelana

CAJA

- ▶ Resistencia mayor a 5 000 ciclos

NOM
CARACTERÍSTICAS
 Tensión: 250 V-
 Potencia: 660 W

CÓDIGO 117565 6 60

1
año
GARANTÍA

AKSI

Portalámpara base cuadrada (E26), porcelana

BOLSA

- ▶ Resiste sobrecargas de más de 5,2 A

NOM
CARACTERÍSTICAS
 Tensión: 125 V-
 Potencia: 660 W

CÓDIGO 117551 10 100

1
año
GARANTÍA

AKSI

Cubierta portalámpara para intemperie

GRANEL

- ▶ Fabricada en aluminio
- ▶ Incluye tapas, tornillos y empaque



CÓDIGO	No. DE TOMAS		
117571	1	10	100
117572	2	10	100
117573	3	10	100

1
año
GARANTÍA

AKSI

Interruptor fotocelda

CAJA

- ▶ Sistema de retardo (Delay) que ayuda a evitar activaciones innecesarias de la lámpara
- ▶ Ideal para uso con lámparas suburbanas

NOM
CARACTERÍSTICAS
 Tensión: 110 V- - 285 V-
 Potencia: 1 000 W

CÓDIGO 117251 5 50

1
año
GARANTÍA

AKSI

Base para fotocelda

NUEVO

CAJA

- ▶ Incluye soporte y base de fijación
- ▶ Fotocelda NO incluida

NOM
CARACTERÍSTICAS
 Tensión: 127 V- - 220 V-
 Corriente: 10 A - 15 A

CÓDIGO 117252 100

1
año
GARANTÍA

AKSI

areon®



Aromatizante Fresh Wave

BLÍSTER



124381 124382 124385 124386 124387 124388



CÓDIGO	AROMA	
124381	Black Crystal	12
124382	Bubble Gum	12
124385	Strawberry	12
124386	Ocean	12
124387	Cherry	12
124388	New Car	12

Aromatizante Smile

BLÍSTER



124412 124413 124414 124411 124415



CÓDIGO	AROMA		
124411	Apple & Cinnamon	12	144
124412	Black Crystal	12	144
124413	Strawberry	12	144
124414	Vanilla	12	144
124415	Bubble Gum	12	144

Aromatizante Mon Areon



CÓDIGO	AROMA	📦	📦	CÓDIGO	AROMA	📦	📦
124310	Patchouli Lavender Vanilla	24	360	124326	Strawberry	24	360
124312	Beverly Hills	24	360	124327	Cherry	24	360
124313	Miami Beach	24	360	124328	Vanilla Black	24	360
124314	Coconut	24	360	124329	Ma Rose	24	360
124315	Bubble Gum	24	360	124330	Lily of the Valey	24	360
124317	Black Crystal	24	360	124431	Coffe	24	360
124318	Apple and Cinnamon	24	360	124432	Watermelon	24	360
124322	New Car	24	360	124433	American Dream	24	360
124326	Strawberry	24	360	124434	Double Bubble	24	360
124327	Cherry	24	360	124435	Leather Interior	24	360
				124436	Violet	24	360

Aromatizante Areon Pearls

TARJETA COLGANTE



CÓDIGO	AROMA	📦	📦
124351	Black Crystal	6	72
124352	Bubble Gum	6	72
124353	Spring Bouquet	6	72
124354	Citrus Squash	6	72
124357	Apple & Cinnamon	6	72
124358	New Car	6	72
124359	Coconut	6	72



Aromatizante Fresco

BLÍSTER



CÓDIGO	AROMA	📦	📦
124331	Vanilla	12	288
124332	Bubble Gum	12	288
124333	Beverly Hills	12	288
124334	Black Crystal	12	288
124335	Apple and Cinnamon	12	288
124336	New Car	12	288



Aromatizante Dry Smile

BOLSA



CÓDIGO	AROMA	📦	📦
124301	Vanilla	24	360
124302	Bubble Gum	24	360
124303	No Smoking	24	360
124304	Tutti Frutti	24	360
124305	Fresh Air	24	360
124306	Black Crystal	24	360
124307	Coconut	24	360
124308	New Car	24	360
124309	Apple & Cinnamon	24	360



Aromatizante KEN

BLÍSTER



CÓDIGO	AROMA	📦	📦
124361	Strawberry	12	144
124362	Black Crystal	12	144
124363	Apple and Cinnamon	12	144
124364	New Car	12	144
124365	Vanilla	12	144
124366	Coconut	12	144
124367	Cherry	12	144
124368	Bubble Gum	12	144



Aromatizante Perfume 35 ml

BLÍSTER

► Rocíalo sobre el colgante incluido o sobre el tapete de tu auto y obtén una extensión de tu fragancia favorita.



124461 124462 124463 124464 124465 124466



CÓDIGO	AROMA	📦	💎
124461	Vanilla	12	288
124462	Bubble Gum	12	288
124463	Apple & Cinnamon	12	288
124464	Black Crystal	12	288
124465	Strawberry	12	288
124466	New Car	12	288

Aromatizante Clima Fresh

TARJETA COLGANTE

► Armoniza tus espacios desde el aire acondicionado.
► De fácil colocación.



124471 124472 124473



CÓDIGO	AROMA	📦	💎
124471	Lovely Home	12	288
124472	Secret Garden	12	288
124473	Blue Ocean	12	288

NUEVA LÍNEA

Conoce nuestra nueva línea de limpieza para automóvil **CARRÖK**® y deja tu auto impecablemente limpio.

PÁG. 43 a 45

CARRÖK



CÓDIGO	DESCRIPCIÓN	📦	CÓDIGO	DESCRIPCIÓN	📦
127401	Shampoo 500 ml	10	127431	Cera líquida	10
127402	Shampoo 1 litro	10	127441	Limpiador de vidrios	10
127411	Abrillantador de interiores	10	127451	Desengrasante	10
127421	Abrillantador de neumáticos	10			

Arògli®



Ambientador / Eliminador de olores

NUEVO

AEROSOL DE 400 ml

► Fórmula especialmente fabricada para ambientar con exquisita y duradera fragancia

Lustrador de muebles

NUEVO

AEROSOL DE 400 ml

- Elimina el polvo, huellas y manchas sin dejar rastro
- Mejora la apariencia de tus muebles dando brillo
- Se adentra en la textura de la madera protegiendola de efectos externos



127581

127582

Encapsula los malos olores desde raíz



127501

127502

127503

127504

127505

127506

CÓDIGO	AROMA	📦	📦
127581	Limón	12	24
127582	Lavanda	12	24

CÓDIGO	AROMA	📦	📦
127501	Manzana canela	12	24
127502	Lavanda	12	24
127503	Frutos rojos	12	24
127504	Aires de la montaña	12	24
127505	Brisas del mar	12	24
127506	Flor de jazmín y algodón	12	24



AKSI[®]
HERRAMIENTA PROFESIONAL

Antena giratoria 360° **HD^{TV}**

CAJA

- ▶ Mejor recepción de canales en alta definición - HD
- ▶ Mejora la calidad de imagen de tu TV
- ▶ Control remoto 8 m de alcance
- ▶ Receptor con botón para operar manualmente
- ▶ Fácil de usar
- ▶ Alcance de 20 km

INCLUYE:
12 m cable coaxial (antena - receptor)
1 m cable coaxial (receptor - televisión)



NOM

CÓDIGO



116101

6

Antena giratoria 360° máxima recepción **HD^{TV}**

CAJA

- ▶ Mejor calidad de canales en alta definición - HD
- ▶ Mejora la calidad de imagen de tu TV
- ▶ Control remoto 8 m de alcance
- ▶ Receptor con botón para operar manualmente
- ▶ Alcance de 20 km

INCLUYE:
12 m cable coaxial (antena - receptor)
1 m cable coaxial (receptor - televisión)



NOM

CÓDIGO



116102

6

Antena para exteriores **HD^{TV}**

CAJA

- ▶ Mejor recepción de canales en alta definición - HD
- ▶ Frecuencia: UHF 470 - 862 MHz
- ▶ Impedancia: 75 Ω
- ▶ Ganancia: 12 dB
- ▶ Fácil de instalar

INCLUYE:
10 m cable coaxial (antena - receptor)



CÓDIGO



116114

20

Antena para exteriores **HD^{TV}**

CAJA

- ▶ Mejor recepción de canales en alta definición - HD
- ▶ Mejora la calidad de imagen de tu TV
- ▶ Receptor UHF
- ▶ Fácil de instalar

INCLUYE:
10 m cable coaxial (antena - receptor)

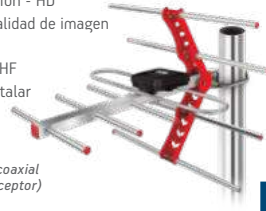

CÓDIGO



116112

20

Antena para exteriores **HD^{TV}**

CAJA

- ▶ Mejor recepción de canales en alta definición - HD
- ▶ Mejora la calidad de imagen de tu TV
- ▶ Receptor UHF
- ▶ Fácil de instalar

INCLUYE:
10 m cable coaxial (antena - receptor)



CÓDIGO



116113

20

Antena para interiores **HD^{TV}**

CAJA

- ▶ Recepción Omnidireccional 360°
- ▶ Base magnética
- ▶ Frecuencia: UHF 470 - 862 MHz
- ▶ Impedancia: 75 Ω
- ▶ Ganancia: 22 dB

INCLUYE:
5 m cable coaxial
1 Adaptador dúplex coaxial - USB
1 Amplificador de señal USB



NOM

CÓDIGO



116123

40

Antena para interior ultra delgada **HD^{TV}**

CAJA

- ▶ Para señales digitales
- ▶ Alta calidad y durabilidad

INCLUYE:
2 m cable coaxial (antena - receptor)



CÓDIGO



116125

50

Abrazadera de acero inoxidable

BOLSA

- ▶ Disponibles en anchos de: 5/16" - Cód. 102201 y 102202
1/2" - Los demás códigos
- ▶ Tornillo de acero templado con cabeza hexagonal y ranura para desarmador, con acabado galvanizado
- ▶ Banda de acero inoxidable
- ▶ Templadas con dureza de 40-45 HRC
- ▶ Para usos generales



AKSI

PRECIO POR PIEZA

CÓDIGO	MODELO	DIÁMETRO	PIEZAS X BOLSA		
102201	004	10 mm -16 mm	20	100 pzas.	400 pzas.
102202	006	13 mm -19 mm	20	100 pzas.	400 pzas.
102203	04	10 mm -16 mm	10	100 pzas.	400 pzas.
102204	06	13 mm -19 mm	10	100 pzas.	400 pzas.
102205	08	16 mm -23 mm	10	50 pzas.	200 pzas.
102206	10	19 mm -27 mm	10	50 pzas.	200 pzas.
102207	12	16 mm -32 mm	10	50 pzas.	200 pzas.
102208	16	19 mm -38 mm	10	50 pzas.	200 pzas.
102209	20	19 mm -44 mm	10	50 pzas.	200 pzas.
102210	24	32 mm -51 mm	10	50 pzas.	200 pzas.
102211	28	38 mm -57 mm	10	50 pzas.	200 pzas.
102212	32	40 mm -64 mm	5	20 pzas.	80 pzas.
102213	36	46 mm -70 mm	5	20 pzas.	80 pzas.
102214	40	57 mm -76 mm	5	20 pzas.	80 pzas.
102215	44	67 mm -83 mm	5	20 pzas.	80 pzas.
102216	48	65 mm -89 mm	5	20 pzas.	80 pzas.
102217	52	72 mm -95 mm	5	20 pzas.	80 pzas.
102218	56	78 mm -101 mm	5	20 pzas.	80 pzas.
102219	60	84 mm -108 mm	5	20 pzas.	80 pzas.
102220	64	91 mm -114 mm	5	20 pzas.	80 pzas.
102221	72	105 mm -127 mm	5	20 pzas.	80 pzas.
102222	80	118 mm -140 mm	5	10 pzas.	40 pzas.
102223	88	130 mm -152 mm	5	10 pzas.	40 pzas.
102224	96	141 mm -165 mm	5	10 pzas.	40 pzas.
102225	104	156 mm -178 mm	5	10 pzas.	40 pzas.

Mínimo a surtir 1 bolsa con 20 ó 10 ó 5 piezas

Abrazadera para tubo tipo uña

BOLSA

- ▶ Ideal para el soporte de tubería conduit y cobre
- ▶ Con doble costilla de refuerzo
- ▶ Cuerpo fabricado en acero



AKSI

PRECIO POR PIEZA

CÓDIGO DIÁMETRO

CÓDIGO	DIÁMETRO		
102314	3/8"	20	800 pzas.
102307	1/2"	20	400 pzas.
102308	3/4"	20	400 pzas.
102309	1"	20	400 pzas.
102310	1 1/4"	20	200 pzas.
102311	1 1/2"	20	200 pzas.
102312	2"	20	200 pzas.

Mínimo a surtir 1 bolsa con 20 piezas

Abrazadera para tubo tipo omega

BOLSA

- ▶ Ideal para el soporte de tubería conduit y cobre
- ▶ Con costilla de refuerzo
- ▶ Cuerpo fabricado en acero



AKSI

PRECIO POR PIEZA

CÓDIGO DIÁMETRO PZAS X BOLSA

CÓDIGO	DIÁMETRO	PZAS X BOLSA	
102313	3/8"	20	800 pzas.
102301	1/2"	20	400 pzas.
102302	3/4"	20	400 pzas.
102303	1"	20	400 pzas.
102304	1 1/4"	20	200 pzas.
102305	1 1/2"	20	200 pzas.
102306	2"	20	200 pzas.

Mínimo a surtir 1 bolsa con 20 piezas

Mufa con rosca y mufa con abrazadera para tubo

GRANEL

- ▶ Fabricada en aluminio
- ▶ Impide que la lluvia entre a la instalación eléctrica



117241

117242

AKSI

CÓDIGO	TUBO	TIPO		
117241	1 1/4"	Rosca	10	50
117242	1 1/4"	Abrazadera	5	10

Nudo (perro) de hierro nodular

GRANEL

- ▶ Cuerpo de hierro nodular
- ▶ Gancho de acero SAE1015
- ▶ Acabado galvanizado



IT MAXTOOL

PRECIO POR PIEZA

CÓDIGO	DIÁMETRO		
303305	1/8"	6	600
303306	3/16"	6	600
303307	1/4"	6	360
303308	5/16"	6	360
303309	3/8"	6	180
303310	1/2"	6	60

Mínimo a surtir 1 bolsa

Conector tipo campana anillo suelto

BOLSA

- ▶ Para cable coaxial
- ▶ Para instalaciones de antenas o cable
- ▶ Tipo F con anillo suelto



AKSI

PRECIO POR PIEZA

CÓDIGO	CABLE	PIEZAS X BOLSA		
116140	RG 59	100	25 bolsas	100 bolsas
116141	RG 6	100	25 bolsas	100 bolsas

Mínimo a surtir 1 bolsa con 100 piezas

Conector de enrosacar

BOLSA

- ▶ Para cable coaxial
- ▶ Para instalaciones de antenas o cable
- ▶ Tipo F



AKSI

PRECIO POR PIEZA

CÓDIGO	CABLE	PIEZAS X BOLSA		
116142	RG 59	100	25 bolsas	100 bolsas
116143	RG 6	100	25 bolsas	100 bolsas

Mínimo a surtir 1 bolsa con 100 piezas

Barril de unión sencillo RG 6

BOLSA

- ▶ Para cable coaxial
- ▶ Para instalaciones de antenas o cable
- ▶ Tipo F



AKSI

PRECIO POR PIEZA

CÓDIGO	CABLE	PIEZAS X BOLSA		
116144	RG 6	100	25 bolsas	50 bolsas

Mínimo a surtir 1 bolsa con 100 piezas

Armella cerrada

CAJA

- ▶ Ideal para sujetar o colgar en cualquier tipo de superficie
- ▶ Fabricadas en acero galvanizado



AKSI

PRECIO POR CAJA

CÓDIGO	MEDIDA	PIEZAS X CAJA	
119011	17 x 40	144	12
119012	18 x 50	144	12
119013	19 x 60	144	12
119014	20 x 70	144	12
119015	21 x 80	144	12
119016	22 x 100	72	12
119017	23 x 110	72	12

Mínimo a surtir 1 caja con 72 ó 144 piezas

Armella abierta

CAJA

- ▶ Ideal para sujetar o colgar en cualquier tipo de superficie
- ▶ Fabricadas en acero galvanizado



AKSI

PRECIO POR CAJA

CÓDIGO	MEDIDA	PIEZAS X CAJA	
119021	17 x 40	144	12
119022	18 x 50	144	12
119023	19 x 60	144	12
119024	20 x 70	144	12
119025	21 x 80	144	12
119026	22 x 100	72	12
119027	23 x 110	72	12

Mínimo a surtir 1 caja con 72 ó 144 piezas

Alcayata roscada

CAJA

- ▶ Ideal para sujetar o colgar en cualquier tipo de superficie
- ▶ Fabricadas en acero galvanizado



AKSI

PRECIO POR CAJA

CÓDIGO	MEDIDA	PIEZAS X CAJA	
119031	16 x 20	144	12
119032	18 x 50	144	12
119033	19 x 60	144	12
119034	20 x 70	144	12
119035	21 x 80	144	12
119036	22 x 90	144	12
119037	22 x 100	72	12
119038	23 x 110	72	12

Mínimo a surtir 1 caja con 72 ó 144 piezas

Escuadra esquinera

PROX.

BOLSA

- ▶ Fabricadas de acero galvanizado
- ▶ Con refuerzo angular
- ▶ Ideales para sostener objetos o reforzar esquineros

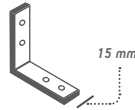

15 mm

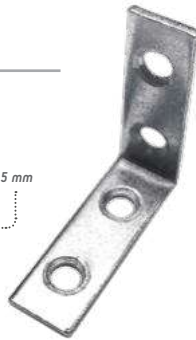

AKSI

CÓDIGO	MEDIDA	PZAS X BOLSA		
106601	25 x 15 mm	50	12	144
106602	30 x 15 mm	50	12	144
106603	50 x 15 mm	50	12	144
106604	60 x 15 mm	25	12	72
106605	75 x 15 mm	24	12	72
106606	80 x 15 mm	24	12	72
106607	100 x 15 mm	24	12	72

Mínimo a surtir 1 bolsa

Escuadra esquinera con tornillos

PROX.

BLÍSTER

- ▶ Set de 4 escuadras con 16 tornillos

- ▶ Fabricadas de acero galvanizado
- ▶ Con refuerzo angular
- ▶ Ideales para sostener objetos o reforzar esquineros

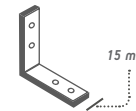

15 mm



AKSI

PRECIO POR SET

CÓDIGO	MEDIDA		
106611	25 x 15 mm	12	144
106612	30 x 15 mm	12	144
106613	50 x 15 mm	12	144
106614	60 x 15 mm	12	72
106615	75 x 15 mm	12	72
106617	100 x 15 mm	12	72

Bandola mosquetón de acero

GRANEL

- ▶ Cuerpo fabricado en acero SAE1008
- ▶ Acabado galvanizado



NO USAR PARA ESCALAR

IT MAXTOOL

PRECIO POR PIEZA

CÓDIGO	DIÁMETRO	PIEZAS X BOLSA	
303347	3/16"	6	144
303348	1/4"	6	144
303349	5/16"	6	144
303350	3/8"	6	144
303351	1/2"	6	144

Mínimo a surtir 1 bolsa con 6 piezas

Bandola mosquetón de acero con seguro

GRANEL

- ▶ Cuerpo fabricado en acero SAE1008
- ▶ Seguro fabricado en acero SAE1010
- ▶ Acabado galvanizado



NO USAR PARA ESCALAR

IT MAXTOOL

PRECIO POR PIEZA

CÓDIGO	DIÁMETRO	PIEZAS X BOLSA	
303352	3/16"	6	144
303353	1/4"	6	144
303354	5/16"	6	144
303355	3/8"	6	144
303356	1/2"	6	144

Mínimo a surtir 1 bolsa con 6 piezas

Bandola de acero con seguro

GRANEL

- ▶ Cuerpo fabricado en acero SAE1008
- ▶ Seguro fabricado en acero SAE1010
- ▶ Acabado galvanizado



NO USAR PARA ESCALAR

IT MAXTOOL

PRECIO POR PIEZA

CÓDIGO	DIÁMETRO	PIEZAS X BOLSA	
303323	1/8"	6	144
303324	3/16"	6	144
303325	1/4"	6	144
303326	5/6"	6	144
303327	3/8"	6	144
303328	1/2"	6	144

Mínimo a surtir 1 bolsa con 6 piezas

Bandola mosquetón de aluminio

GRANEL

- ▶ Acabado en color rojo metálico



NO USAR
PARA ESCALAR

TI MAXTOOL

PRECIO POR PIEZA

CÓDIGO	DIÁMETRO	PIEZAS X BOLSA	
303339	3/16"	6	144
303340	1/4"	6	144
303341	9/32"	6	144
303342	5/16"	6	144

Mínimo a surtir 1 bolsa con 6 piezas

Bandola rápida de aluminio

GRANEL

- ▶ Acabado en color rojo metálico



NO USAR
PARA ESCALAR

TI MAXTOOL

PRECIO POR PIEZA

CÓDIGO	DIÁMETRO	PIEZAS X BOLSA	
303343	3/16"	6	144
303344	1/4"	6	144
303345	9/32"	6	144
303346	5/16"	6	144

Mínimo a surtir 1 bolsa con 6 piezas

Bandola destorcedor de latón

GRANEL

- ▶ Cuerpo fabricado en latón sólido que brinda mayor resistencia
- ▶ Acabado pulido natural



NO USAR
PARA ESCALAR

TI MAXTOOL

PRECIO POR PIEZA

CÓDIGO	DIÁMETRO	LONGITUD	PIEZAS X BOLSA	
303329	5/8"	2"	6	144
303330	3/4"	3"	6	144
303331	1"	3 1/2"	6	144
303332	1 1/8"	4"	6	144
303333	1 1/4"	4 1/4"	6	144

Mínimo a surtir 1 bolsa con 6 piezas

Bandola destorcedor de zinc

GRANEL

- ▶ Acabado niquelado



NO USAR
PARA ESCALAR

TI MAXTOOL

PRECIO POR PIEZA

CÓDIGO	DIÁMETRO	LONGITUD	PIEZAS X BOLSA	
303334	5/8"	2"	6	144
303335	3/4"	3"	6	144
303336	1"	3 1/2"	6	144
303337	1 1/8"	4"	6	144
303338	1 1/4"	4 1/4"	6	144

Mínimo a surtir 1 bolsa con 6 piezas

Destorcedor de zinc

GRANEL

- ▶ Fabricado en zinc acabado niquelado



TI MAXTOOL

PRECIO POR PIEZA

CÓDIGO	DIÁMETRO	PIEZAS X BOLSA	
303318	1/8"	6	144
303319	5/32"	6	144
303320	3/16"	6	144
303321	1/4"	6	144
303322	5/16"	6	144

Mínimo a surtir 1 bolsa con 6 piezas

Gancho "S"

GRANEL

- ▶ Fabricado en acero SAE1015
- ▶ Acabado galvanizado



TI MAXTOOL

PRECIO POR PIEZA

CÓDIGO	DIÁMETRO	CAP. DE CARGA	PIEZAS X BOLSA	
303311	3/16"	16,9 kg	6	144
303312	1/4"	40,3 kg	6	144
303313	5/16"	77 kg	6	144

Mínimo a surtir 1 bolsa con 6 piezas

Garrucha para noria

GRANEL

- ▶ También conocidas como poleas para tendadero
- ▶ Fabricada en aleación metálica
- ▶ Polea con acabado latonado
- ▶ Cuerpo con acabado niquelado



TI MAXTOOL

PRECIO POR PIEZA

CÓDIGO	DIÁMETRO	PIEZAS X BOLSA	
303314	3/4"	6	144
303315	1"	6	144
303316	1 1/2"	6	144
303317	2"	6	144

Mínimo a surtir 1 bolsa con 6 piezas

Tensor gancho argolla

GRANEL

- ▶ Cuerpo fabricado en zinc
- ▶ Gancho y argolla fabricados en acero al carbono
- ▶ Acabado galvanizado



TI MAXTOOL

PRECIO POR PIEZA

CÓDIGO	DIÁMETRO	CARGA	PIEZAS X BOLSA	
303301	3/16"	41 kg	6	144
303302	1/4"	50 kg	6	144
303303	5/16"	100 kg	6	144
303304	3/8"	200 kg	6	96

Mínimo a surtir 1 bolsa con 6 piezas

Avellanador

BLÍSTER

- ▶ Para tubos de \varnothing 3/16" - 5/8"



CÓDIGO	DIÁMETRO		
112120	3/16" - 5/8"	6	24

Juego de avellanador y cortador de tubo

BLÍSTER

- ▶ Para tubos de \varnothing 3/16" - 5/8"
- ▶ Corta tubos de cobre, aluminio y latón



CÓDIGO	DIÁMETRO		
112122	3/16"	6	12

Cortador de tubo 1 1/8"

BLÍSTER

- ▶ Útil para cortar tubos de cobre, aluminio y latón
- ▶ Aditamento retráctil, para quitar rebabas

Repuestos para cortador de tubo



CÓDIGO		
112101	6	72
112102	12	72

Adaptador metálico en "Y"

TARJETA

- ▶ Regulador de agua con válvulas de cerrado
- ▶ Fabricado en aleación de zinc con acabado cromado resistente a la corrosión
- ▶ Cuerda estándar NPT
- ▶ Incluye empaque



CÓDIGO	DIÁMETRO		
102416	3/4"	6	48

Adaptador plástico en "Y"

TARJETA

- ▶ Regulador de agua con válvulas de cerrado
- ▶ Fabricado en plástico ABS de alta resistencia
- ▶ Cuerda estándar NPT
- ▶ Incluye empaque



CÓDIGO	DIÁMETRO		
302301	3/4"	6	48

Adaptador plástico de conexión rápida

GRANEL

- ▶ Práctica y rápida conexión y desconexión
- ▶ Cuerda estándar NPT para cualquier pistola o chiflón de riego, así como para hidrolavadoras



CÓDIGO	ROSCA	TIPO	PZAS X BOLSA	
102410	3/4"	Macho	24	96
102417	3/4"	Hembra	24	96

Aspersor plástico 1 vía de 11"

TARJETA

- ▶ Clip y retenes ajustables
- ▶ Área de riego regulable de 0° hasta 360°
- ▶ Estaca de plástico ABS de 19,5 cm



CÓDIGO	CARACTERÍSTICA		
300501	1 VÍA	6	72

Aspersor plástico 2 vías de 11"

TARJETA

- ▶ Clip y retenes ajustables
- ▶ Área de riego regulable de 0° hasta 360°
- ▶ Estaca de plástico ABS de 19,5 cm



CÓDIGO	CARACTERÍSTICA		
300502	2 VÍAS	6	72

Arco calador con 5 seguetas

PROX.

FUNDA DE CARTÓN

- ▶ Para seguetas de 6 1/2"
- ▶ Ideal para cortes con curvas
- ▶ Mayor resistencia en estructuras metálicas
- ▶ Mango antiderrapante
- ▶ Incluye 5 seguetas:

1	Extrafina	
1	Fina	
2	Mediana	
1	Metal	



CÓDIGO	SEGUETA		
103611	6 1/2"	12	72

Seguetas bimetálicas de 18 y 24 dpp

CAJA PLÁSTICA

- ▶ Dientes fabricados en acero alta velocidad

CAJA PLÁSTICA CON 50 PIEZAS



PRECIO POR SEGUETA

CÓDIGO	SEGUETA	DIENTES		
107501	12"	18 dpp	20 cajas	
107502	12"	24 dpp	20 cajas	

Minimo a surtir 1 caja plástica con 50 seguetas

Arco profesional tubular

FUNDA DE CARTÓN

- ▶ Para seguetas de 12"
- ▶ Mayor resistencia
- ▶ Mango de aluminio con grip



CÓDIGO	SEGUETA		
103601	12"	12	36

Seguetas bimetálicas de 18 y 24 dpp, set de 2 piezas

PROX.

BLÍSTER

- ▶ Dientes fabricados en acero alta velocidad



PRECIO POR SET

CÓDIGO	SEGUETA	DIENTES		
107503	12"	18 dpp	15	150
107504	12"	24 dpp	15	150

Arco de solera

FUNDA DE CARTÓN

- ▶ Mango de plástico ABS
- ▶ Cuerpo de solera
- ▶ Para seguetas estándar de 12"



CÓDIGO	SEGUETA		
301001	12"	6	36

Arco de solera ajustable

FUNDA DE CARTÓN

- ▶ Cuerpo de solera móvil, con 3 posiciones
- ▶ Para seguetas estándar de 8", 10" y 12"



CÓDIGO	SEGUETA		
301004	12"	6	36

Mini arco

TARJETA

- ▶ Mango ergonómico de plástico ABS
- ▶ Diseñado para hacer cortes en espacios pequeños



CÓDIGO	SEGUETA		
301003	10" - 12"	6	72

Atomizadores

BOLSA

- ▶ Sistema de atomización regulable
- ▶ Tamaño ideal para trabajos ligeros
- ▶ Excelente durabilidad en todo tipo de aplicaciones de limpieza



CÓDIGO	CAPACIDAD	
103501	500 ml	75
103502	1 L	40

Báscula digital de cocina, 10 kg

PROX.

CAJA

- ▶ Indicador de peso
- ▶ Función TARA (peso neto sin recipiente)
- ▶ Pantalla LCD
- ▶ Apagado automático
- ▶ Utiliza 2 pilas AA incluidas



CÓDIGO	CAPACIDAD		
128701	10 kg	6	30

Aceite aflojatodo multiusos dieléctrico

LATA

- ▶ Libera mecanismos trabados
- ▶ Protege contra la oxidación y corrosión
- ▶ Elimina la humedad

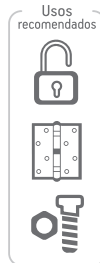

CÓDIGO	CONTENIDO	
119531	110 ml	12
119532	235 ml	12
119533	400 ml	12

Aceite mineral para motor de 2 tiempos

BOTE DE PLÁSTICO

- ▶ Alta resistencia a la oxidación
- ▶ Alarga hasta el 80% de la vida del motor
- ▶ Ideal para desbrozadoras, podadoras, motocicletas, motosierras



CÓDIGO	CONTENIDO	
119581	120 ml	24
119583	250 ml	24

Aceite lubricante multiusos

BOTE

- ▶ Protege contra la oxidación y corrosión
- ▶ Lubrica partes móviles
- ▶ Limpia superficies de metal



CÓDIGO	CONTENIDO		
119541	60 ml	10	100
119542	120 ml	10	100

Limpiador para carburador y partes

LATA

- ▶ Limpia y remueve grasa, aceite, polvo y suciedad
- ▶ Excelente limpiador de partes metálicas en general
- ▶ Útil para limpiar interior y exterior de carburadores
- ▶ Para motores de 2 y 4 tiempos



CÓDIGO	CONTENIDO	
119551	400 ml	12

Cepillo limpiador de terminales de batería 4 en 1

PROX.

BLÍSTER

- ▶ Limpia las terminales y postes de baterías
- ▶ Para limpieza de tubería de 1/2" y 3/4"
- ▶ Cerdas de acero



CÓDIGO		
128401	12	144

Grasa multiuso 450 g

BOTE DE PLÁSTICO

- ▶ Gran adhesividad y estabilidad mecánica
- ▶ Para chasis, baleros, equipo agrícola, industrial y de construcción



CÓDIGO	CONTENIDO	
119591	450 g	12

Alambre de púas ranchero

ROLLO

- ▶ Fabricado con dos alambres galvanizados con púas de triple enrollado de corte diagonal
- ▶ Separación entre púas de 5"
- ▶ Rendimiento aproximado de 10,8 m/kg
- ▶ Resistencia de ruptura de 431 kg mín.
- ▶ Púas calibre 14



CÓDIGO	PRESENTACIÓN	CALIBRE
117051	34 kg	12.5
117052	30 kg	12.5

Alambre de púas corralero

ROLLO

- ▶ Fabricado con dos alambres galvanizados trenzados
- ▶ Separación entre púas de 5"
- ▶ Rendimiento aproximado de 18 m/kg
- ▶ Púas calibre 15



CÓDIGO	PRESENTACIÓN	CALIBRE
117053	360 m	15
117054	300 m	15

Alambre galvanizado

ROLLO

- ▶ Ideal para instalaciones eléctricas, jardinería y reparaciones generales
- ▶ Rollo de 1 kg



CÓDIGO	CALIBRE	RENDIMIENTO	ROLLOS
117041	12.5	27 m/kg	20 rollos
117042	14.5	47 m/kg	20 rollos
117043	16	65 m/kg	20 rollos
117044	18	110 m/kg	20 rollos
117045	20	230 m/kg	20 rollos
117046	22	321 m/kg	20 rollos

Bota jardinera

BOLSA

- ▶ Diseñada para laborar en ambientes húmedos
- ▶ Resistente al fango, lodo, agua y vapor
- ▶ Altura: 35 cm



SUELA ANTIDERRAPANTE



CÓDIGO	TALLA	ROLLOS
114401	24	10
114402	25	10
114403	26	10
114404	27	10
114405	28	10
114406	29	10

Bota sanitaria

BOLSA

- ▶ Fabricadas en PVC
- ▶ Suela antiderrapante
- ▶ Diseñada para la industria alimenticia, procesamiento de cárnicos y laboratorios.
- ▶ Altura: 35 cm



SUELA ANTIDERRAPANTE



CÓDIGO	TALLA	ROLLOS
114411	25	10
114412	26	10
114413	27	10
114414	28	10
114415	29	10
114416	30	10

Bota industrial

BOLSA

- ▶ Fabricadas en PVC
- ▶ Suela antiderrapante
- ▶ Diseñada para servicios de limpieza, sector automotriz y ganadero
- ▶ Altura: 35 cm



SUELA ANTIDERRAPANTE



CÓDIGO	TALLA	ROLLOS
114421	25	10
114422	26	10
114423	27	10
114424	28	10
114425	29	10
114426	30	10

Bota corta de PVC

BOLSA

- ▶ Diseñada para laborar en ambientes húmedos
- ▶ Resistente al fango, lodo, agua y vapor



SUELA ANTIDERRAPANTE



CÓDIGO	TALLA	ROLLOS
114432	25	12
114433	26	12
114434	27	12
114435	28	12

Banderín vial con reflectante

CABALLETE

- ▶ Resistente a los rayos UV
- ▶ Ideal para obras en construcción, estacionamiento, tránsito vial, etc.



CÓDIGO	MEDIDA	ROLLOS	PRECIO
108181	33 x 30 cm	10 100	\$32.00 \$46.00 \$56.00
108182	48 x 48 cm	10 100	\$32.00 \$46.00 \$56.00

Overol desechable

BOLSA

- ▶ Espesor 0,28 mm
- ▶ Tela interior de polipropileno
- ▶ Tela exterior de polietileno
- ▶ Ideal para trabajar con líquidos abrasivos



CÓDIGO	TALLA	ROLLOS
107931	Chica	5 25
107932	Mediana	5 25
107933	Grande	5 25
107934	Extra grande	5 25

Bomba para inflar de 21"

GRANEL

- ▶ Adaptador metálico de seguridad para pivote
- ▶ Sistema de doble cilindro metálico, para un inflado más rápido
- ▶ Mango plástico ergonómico y soporte de pedal abatible

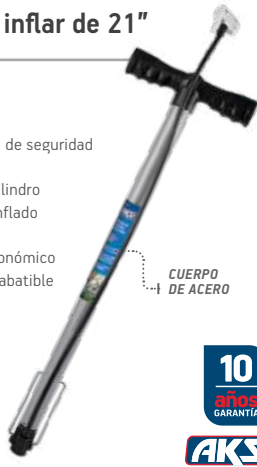

CUERPO DE ACERO



CÓDIGO	TAMAÑO	PIEZAS X BOLSA	
110002	53 cm - 21"	N/A	12

Bomba para inflar de 20"

GRANEL

- ▶ Manguera de mayor espesor reforzada con tejido de Nylon® que brinda mayor tiempo de vida
- ▶ Mango plástico ergonómico y soporte de pedal abatible



CUERPO METÁLICO



CÓDIGO	TAMAÑO	DIÁMETRO	
110001	51 cm - 20"	1 13/16"	15

Bomba para inflar de 19"

GRANEL

- ▶ Manguera de mayor espesor reforzada con tejido de Nylon® que brinda mayor tiempo de vida
- ▶ Mango plástico y soporte de pedal abatible



CUERPO METÁLICO



CÓDIGO	TAMAÑO	DIÁMETRO	
302901	48 cm - 19"	1 1/4"	15

Válvula para inflar

CABALLETE / BOLSA

- ▶ Fabricadas en acero inoxidable
- ▶ Acabado pulido
- ▶ Disponible en presentación de 10 ó 100 piezas



110003



110006

CÓDIGO	TAMAÑO	PIEZAS X BOLSA		
110003	1/8"	100	10	100 bolsas
110006	1/8"	10	24 bolsas	240 bolsas

Repuesto de manguera para bomba

BOLSA

- ▶ Se recomienda utilizar en los modelos AKSI® y MAXTOOL®
- ▶ Manguera de mayor espesor reforzada con tejido de Nylon®

*Nylon® es una marca registrada



CÓDIGO	TAMAÑO	DIÁMETRO	
110004	48 cm - 19"	N/A	200

ACCESORIOS para bombas

Vuelve hacer útil tus equipos con nuestras refacciones.

Bomba mini para inflar

TARJETA

- ▶ Recomendable para ciclismo urbano y recreación
- ▶ Cuerpo de aluminio ligero
- ▶ Mango fabricado en plástico ABS y manguera de poliuretano
- ▶ Base de pedal abatible
- ▶ Clip de fijación



BASE ABATIBLE



CLIP
Para sujetarla al cuadro de la bicicleta



CÓDIGO		
110005	6	48

Bomba de pedal para inflar

CAJA

- ▶ Manguera flexible de PVC y válvula de aluminio
- ▶ Cilindro de acero para obtener alta presión de aire
- ▶ Conector reforzado con seguro para evitar fugas de aire
- ▶ Pedal que facilita el inflado
- ▶ Ideal para inflar neumáticos de bicicletas, autos, motocicletas, balones, etc.



CUERPO DE ACERO



CÓDIGO	
302911	20

Broca de alta velocidad dorada

CAJA PLÁSTICA

- Fabricada en acero alta velocidad que brinda mayor durabilidad
- Exactitud en su diámetro de corte

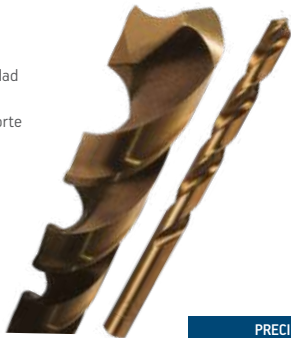

PRECIO POR BROCA

CÓDIGO	MEDIDA	ZANCO	ÁNGULO	PIEZAS X CAJA PLÁSTICA	
100331	1/16"	●	118°	10	500
100332	5/64"	●	118°	10	500
100333	3/32"	●	118°	10	500
100334	7/64"	●	118°	10	500
100335	1/8"	●	118°	10	360
100336	9/64"	●	118°	10	360
100337	5/32"	●	118°	10	120
100338	11/64"	●	118°	10	100
100339	3/16"	▲	135°	10	100
100340	13/64"	▲	135°	10	100
100341	7/32"	▲	135°	10	100
100342	15/64"	▲	135°	10	50
100343	1/4"	▲	135°	10	50
100344	17/64"	▲	135°	10	40
100345	9/32"	▲	135°	10	40
100346	19/64"	▲	135°	5	48
100347	5/16"	▲	135°	5	48
100348	21/64"	▲	135°	5	48
100349	11/32"	▲	135°	5	48
100350	23/64"	▲	135°	5	48
100351	3/8"	▲	135°	5	48
100352	25/64"	▲	135°	5	48
100353	13/32"	▲	135°	5	48
100354	27/64"	▲	135°	5	48
100355	7/16"	▲	135°	5	48
100356	29/64"	▲	135°	5	48
100357	15/32"	▲	135°	5	48
100358	31/64"	▲	135°	5	48
100359	1/2"	▲	135°	5	40

Mínimo a surtir 1 caja plástica

Broca de alta velocidad

CAJA PLÁSTICA

- Fabricada en acero alta velocidad que brinda mayor durabilidad
- Exactitud en su diámetro de corte
- Zanco recto para mandriles universales



PRECIO POR BROCA

CÓDIGO	MEDIDA	ÁNGULO	PIEZAS X CAJA PLÁSTICA			
100301	1/16"	118°	10	500	\$5.70	\$8.10
100302	5/64"	118°	10	500		
100303	3/32"	118°	10	500		
100304	7/64"	118°	10	500		
100305	1/8"	118°	10	360		
100306	9/64"	118°	10	360		
100307	5/32"	118°	10	120		
100308	11/64"	118°	10	100		
100309	3/16"	135°	10	100		
100310	13/64"	135°	10	100		
100311	7/32"	135°	10	100		
100312	15/64"	135°	10	50		
100313	1/4"	135°	10	50		
100314	17/64"	135°	10	40		
100315	9/32"	135°	10	40		
100316	19/64"	135°	5	48		
100317	5/16"	135°	5	48		
100318	21/64"	135°	5	48		
100319	11/32"	135°	5	48		
100320	23/64"	135°	5	48		
100321	3/8"	135°	5	48		
100322	25/64"	135°	5	48		
100323	13/32"	135°	5	48		
100324	27/64"	135°	5	48		
100325	7/16"	135°	5	48		
100326	29/64"	135°	5	48		
100327	15/32"	135°	5	48		
100328	31/64"	135°	5	48		
100329	1/2"	135°	5	40		

Mínimo a surtir 1 caja plástica

Broca de alta velocidad dorada

CAJA PLÁSTICA CON 1 BROCA

- Fabricada en acero alta velocidad que brinda mayor durabilidad
- Exactitud en su diámetro de corte

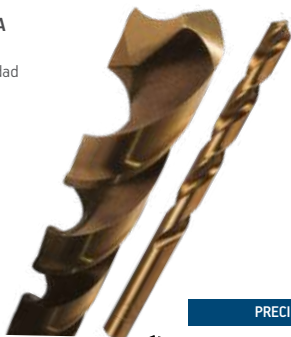

PRECIO POR BROCA

CÓDIGO	MEDIDA	ZANCO	ÁNGULO		
100365	5/8"	▲	118°	25	50
100366	3/4"	▲	118°	25	50
100367	1"	▲	118°	25	50

Mínimo a surtir 1 caja plástica con 1 broca

Broca de alta velocidad

CAJA PLÁSTICA CON 1 BROCA

- Fabricada en acero alta velocidad que brinda mayor durabilidad
- Exactitud en su diámetro de corte
- Zanco recto para mandriles universales



PRECIO POR BROCA

CÓDIGO	MEDIDA	ZANCO		
100361	5/8"	●	25	50
100362	3/4"	●	25	50

Mínimo a surtir 1 caja plástica con 1 broca

Broca de alta velocidad dorada

BLÍSTER

- Fabricada en acero alta velocidad que brinda mayor durabilidad
- Exactitud en su diámetro de corte



CÓDIGO MEDIDA ZANCO ÁNGULO

CÓDIGO	MEDIDA	ZANCO	ÁNGULO		
100373	3/32"	●	118°	6	48
100374	7/64"	●	118°	6	48
100375	1/8"	●	118°	6	48
100376	9/64"	●	118°	6	48
100377	5/32"	●	118°	6	48
100378	11/64"	●	118°	6	48
100379	3/16"	▲	135°	6	48
100381	7/32"	▲	135°	6	48
100383	1/4"	▲	135°	6	48
100387	5/16"	▲	135°	6	48
100391	3/8"	▲	135°	6	48
100395	7/16"	▲	135°	6	48
100399	1/2"	▲	135°	6	48

Broquero con llave

BLÍSTER

- Broquero fabricado con mordazas en acero al cromo
- Llave fabricada en acero al carbono



CÓDIGO MEDIDA

CÓDIGO	MEDIDA		
112201	1/2"	6	36
112209	3/8"	6	36

Broca para concreto

CAJA PLÁSTICA O BLÍSTER

- Doble vía de enfriamiento y desalojo de material
- Punta de carburo de tungsteno para un mejor barrenado
- Zanco recto para mandriles universales

PRECIO POR CAJA PLÁSTICA O BLÍSTER



CAJA PLÁSTICA CON 10 BROCAS

PRECIO POR BROCA

CÓDIGO	MEDIDA	
100415	1/8" x 4"	120
100401	3/16" x 4"	120
100402	1/4" x 4"	120
100403	1/4" x 6"	100
100404	1/4" x 12"	40
100405	5/16" x 4"	120
100406	5/16" x 6"	100
100407	5/16" x 12"	32
100408	3/8" x 5"	60
100409	3/8" x 6"	40
100410	3/8" x 12"	20
100411	1/2" x 6"	40
100412	1/2" x 12"	20

Mínimo a surtir 1 caja plástica con 10 brocas

BLÍSTER CON 1 BROCA

PRECIO POR BLÍSTER

CÓDIGO	MEDIDA		
100441	3/16" x 4"	6	72
100442	3/16" x 6"	6	72
100443	1/4" x 4"	6	72
100444	1/4" x 6"	6	72
100445	5/16" x 4"	6	72
100446	5/16" x 6"	6	72
100447	3/8" x 5"	6	72
100448	3/8" x 6"	6	72
100449	1/2" x 6"	6	72

Llave para broquero

BLÍSTER

- Fabricado en acero al carbono



CÓDIGO MEDIDA

CÓDIGO	MEDIDA		
112210	1/2"	12	72
112211	3/8"	12	72

Broca para vidrio y azulejo

TARJETA

- Punta de carburo de tungsteno para un mejor barrenado
- Zanco recto para mandriles universales



CÓDIGO MEDIDA

CÓDIGO	MEDIDA		
100501	1/8"	6	72
100502	3/16"	6	72
100503	1/4"	6	72
100504	5/16"	6	72
100505	3/8"	6	72
100506	1/2"	6	72

Broca plana de manita

BLÍSTER

- Fabricada en acero alto carbono
- Zanco hexagonal de 1/4" que evita que se patine



CÓDIGO MEDIDA

CÓDIGO	MEDIDA		
100511	1/4"	6	72
100512	5/16"	6	72
100513	3/8"	6	72
100514	7/16"	6	72
100515	1/2"	6	72
100516	5/8"	6	72
100517	3/4"	6	72
100518	7/8"	6	72
100519	1"	6	72
100520	1 1/8"	6	72
100521	1 1/4"	6	72
100522	1 1/2"	6	72

Set de brocas de alta velocidad

CAJA PLÁSTICA

- ▶ Fabricada en acero al carbono que brinda mayor durabilidad
- ▶ Exactitud en su diámetro de corte
- ▶ Zanco recto para mandriles universales
- ▶ El set se compone por 31 cajas plásticas de 1 ó 5 ó 10 brocas. Consulta las cantidades en la tabla

CONTENIDO:

CÓDIGO	MEDIDA	ÁNGULO	PIEZAS X CAJA PLÁSTICA
100301	1/16"	118°	10
100302	5/64"	118°	10
100303	3/32"	118°	10
100304	7/64"	118°	10
100305	1/8"	118°	10
100306	9/64"	118°	10
100307	5/32"	118°	10
100308	11/64"	118°	10
100309	3/16"	135°	10
100310	13/64"	135°	10
100311	7/32"	135°	10
100312	15/64"	135°	10
100313	1/4"	135°	10
100314	17/64"	135°	10
100315	9/32"	135°	10
100316	19/64"	135°	5
100317	5/16"	135°	5
100318	21/64"	135°	5
100319	11/32"	135°	5
100320	23/64"	135°	5
100321	3/8"	135°	5
100322	25/64"	135°	5
100323	13/32"	135°	5
100324	27/64"	135°	5
100325	7/16"	135°	5
100326	29/64"	135°	5
100327	15/32"	135°	5
100328	31/64"	135°	5
100329	1/2"	135°	5
100361	5/8"	135°	1
100362	3/4"	135°	1



SET DE BROCAS

5%
DESCUENTO



CÓDIGO DEL SET

100368

Set de brocas de alta velocidad dorada

CAJA PLÁSTICA

- ▶ Fabricada en acero al carbono aleada con cobalto, para metales duros
- ▶ Exactitud en su diámetro de corte
- ▶ Disponible en zanco recto o P3
- ▶ El set se compone por 32 cajas plásticas de 1 ó 5 ó 10 brocas. Consulta las cantidades en la tabla

CONTENIDO:

CÓDIGO	MEDIDA	ÁNGULO	ZANCO	PIEZAS X CAJA PLÁSTICA
100331	1/16"	118°	●	10
100332	5/64"	118°	●	10
100333	3/32"	118°	●	10
100334	7/64"	118°	●	10
100335	1/8"	118°	●	10
100336	9/64"	118°	●	10
100337	5/32"	118°	●	10
100338	11/64"	118°	●	10
100339	3/16"	135°	▲	10
100340	13/64"	135°	▲	10
100341	7/32"	135°	▲	10
100342	15/64"	135°	▲	10
100343	1/4"	135°	▲	10
100344	17/64"	135°	▲	10
100345	9/32"	135°	▲	10
100346	19/64"	135°	▲	5
100347	5/16"	135°	▲	5
100348	21/64"	135°	▲	5
100349	11/32"	135°	▲	5
100350	23/64"	135°	▲	5
100351	3/8"	135°	▲	5
100352	25/64"	135°	▲	5
100353	13/32"	135°	▲	5
100354	27/64"	135°	▲	5
100355	7/16"	135°	▲	5
100356	29/64"	135°	▲	5
100357	15/32"	135°	▲	5
100358	31/64"	135°	▲	5
100359	1/2"	135°	▲	5
100365	5/8"	118°	Reducido para 1/2"	1
100366	3/4"	118°	Reducido para 1/2"	1
100367	1"	118°	Reducido para 1/2"	1



SET DE BROCAS

5%
DESCUENTO



CÓDIGO DEL SET

100369

Brocas para madera, juego de 8

BLÍSTER

- ▶ Fabricadas en acero al carbono
- ▶ Brocas incluidas:
1/8", 5/32", 3/16", 1/4",
9/32", 5/16", 7/32" y 3/8"



CÓDIGO 6 72
100531

Brocas para concreto, juego de 4 y 5

BLÍSTER

- ▶ Brocas incluidas juego 4 brocas:
3/16"x4", 1/4"x4", 5/16"x4" y 3/8"x5"
- ▶ Brocas incluidas juego 5 brocas:
3/16"x4", 1/4"x4",
5/16"x4", 1/4"x5"
3/8"x5"

100413



100414



CÓDIGO 6 96
100413 6 96
100414 6 96



Brocas alta velocidad, juego de 5

BLÍSTER

- ▶ Brocas incluidas:
1/16", 3/32", 1/8",
3/16", 1/4"



CÓDIGO 6 144
100330

Brocha de cerda sintética

PROX. ●

BOLSA

- ▶ Ideales para pinturas base agua
- ▶ Distribuyen uniformemente la pintura
- ▶ Cerdas de poliéster con acabado extrafino en la punta



CÓDIGO	ANCHO		
111111	1"	12	72
111112	1 1/2"	12	72
111113	2"	12	72
111114	2 1/2"	12	72
111115	3"	12	72
111116	4"	12	72

Brocha de cerda sintética, corte angular

PROX. ●

BOLSA

- ▶ Ideales para pinturas base agua
- ▶ Distribuyen uniformemente la pintura
- ▶ Cerdas de poliéster con acabado extrafino en la punta



CÓDIGO	ANCHO		
111121	1 1/2"	12	72
111122	2"	12	72
111123	2 1/2"	12	72
111124	3"	12	72

Brocha con mango de polipropileno

CABALLETE

- ▶ Cerda que deja un acabado fino
- ▶ Ideal para usar con todo tipo de pintura
- ▶ Mango inyectado en una sola pieza



CÓDIGO	ANCHO	COLOR		
111101	1/2"		6	72
111102	1"		6	72
111103	1 1/2"		6	72
111104	2"		6	72
111105	2 1/2"		6	72
111106	3"		6	72
111107	4"		6	72
111108	5"		6	72
111109	6"		6	72

Brocha con mango plástico

BOLSA

- ▶ Cerdas perfectamente adheridas al mango que no se desprenden



CÓDIGO	ANCHO		
301501	1/2"	24	600
301502	1"	24	600
301503	1 1/2"	24	480
301504	2"	24	480
301505	2 1/2"	12	240
301506	3"	12	180
301507	4"	12	120
301508	5"	6	120
301509	6"	6	120

Brochas con mango plástico 3 Pack y 2 Pack

BOLSA

- ▶ Cerdas perfectamente adheridas al mango que no se desprenden



301515



CÓDIGO	ANCHO		
301514	1/2", 1" y 1 1/2"	12	60
301515	2" y 2 1/2"	12	60

PROX. ●

Profesional AKSI

PISTOLA PARA PINTAR eléctrica 550 W

- Para pintura de agua o esmalte.
- De uso profesional en el hogar, talleres de pintura y hojalatería.
- Permite cubrir mayor superficie en tiempos cortos de operación.



NOM

1

Año de garantía

ESPECIFICACIONES TÉCNICAS

Tensión / frecuencia	127 V ~ / 60 Hz
Potencia	550 W
Corriente	4.5 A
Capacidad	800 ml
Flujo máximo	600 ml / min
Boquilla	ø 2.5 cm

CÓDIGO 190651 10

Más detalles en: **Página 223**

CARRÖK



Shampoo con cera de carnauba

NUEVO

- ▶ Shampoo neutro con cera carnauba para el lavado y encerado de su auto
- ▶ Altamente espumoso
- ▶ Fácil enjuague
- ▶ Remueve polvo, hollín, lodo, etc.
- ▶ Proporciona un acabado brillante
- ▶ Rendimiento aproximado:
500 ml - 20 lavadas / 1 litro - 40 lavadas



CARRÖK
AKSI

CÓDIGO	PRESENTACIÓN		
127401	500 ml	1	10
127402	1 L	1	10

Abrrilantador de interiores

NUEVO

- ▶ Limpia la suciedad y el polvo
- ▶ Provee brillo y repelencia al agua sin ser una fórmula grasosa
- ▶ Protege de los rayos UV-B
- ▶ Previene grietas, decoloraciones y envejecimiento prematuro
- ▶ Uso en tablero, asientos de vinil, panel de puertas, consolas y molduras externas del vehículo



CARRÖK
AKSI

CÓDIGO	PRESENTACIÓN		
127411	500 ml	1	10

Gel negro abrillantador

NUEVO

- ▶ Provee un brillo profundo e intensifica el color negro del neumático
- ▶ Excelente durabilidad
- ▶ Resina fijadora que actúa como película protectora sobre la superficie
- ▶ Fórmula premium que deja una capa con apariencia húmeda, pero seca al tacto



CARRÖK
AKSI

CÓDIGO	PRESENTACIÓN			
127421	500 ml	1	10	\$77.00

Cera líquida de carnauba

NUEVO

- ▶ Nueva fórmula que permite la limpieza del vehículo y la restauración del brillo original de la pintura
- ▶ Protege de los rayos UV-B
- ▶ La cera de carnauba proporciona un brillo duradero
- ▶ Excelente para su uso en todo tipo de automóviles
- ▶ Reduce la adherencia de suciedad en la superficie



CARRÖK
AKSI

CÓDIGO	PRESENTACIÓN		
127431	500 ml	1	10

Limpiador de vidrios

NUEVO

- ▶ Fórmula que proporciona brillo cristalino
- ▶ Secado rápido
- ▶ Alta humectación sin dejar residuos
- ▶ Protege de la suciedad en carretera
- ▶ Excelente para la limpieza de espejos y faros



CARRÖK
AKSI

CÓDIGO	PRESENTACIÓN		
127441	500 ml	1	10

Desengrasante para autos

NUEVO

- ▶ Limpiador y desengrasante multiusos
- ▶ Fórmula a base de agua
- ▶ Disuelve y elimina la grasa sin esfuerzo
- ▶ Excelente en carrocería



CARRÖK
AKSI

CÓDIGO	PRESENTACIÓN		
127451	500 ml	1	10

Toalla super-absorbente

NUEVO

CABALLETE

- ▶ Microfibra profesional
- ▶ Ultra suave, antirayaduras
- ▶ Ideal para secar
- ▶ Super absorbente



40 x 40 cm



CARRÖK

CÓDIGO TAMAÑO

125305 40 x 40 cm 24

Toalla para secar

NUEVO

CABALLETE

- ▶ Microfibra profesional
- ▶ Ultra suave, antirayaduras
- ▶ Ideal para pulir, encerar o secar
- ▶ Fibras de poliéster y poliamida



90 x 60 cm



CARRÖK

CÓDIGO TAMAÑO

125306 90 x 60 cm 24

Guante de microfibra

NUEVO

CABALLETE

- ▶ Alta capacidad de absorción
- ▶ Ideal para detallar tu auto o para uso en el hogar en superficies sensibles
- ▶ No deja rayones
- ▶ Fácil de lavar



CARRÖK

CÓDIGO TAMAÑO

125307 21 x 27 cm 24

Desengrasante biodegradable

PROX.

- ▶ Limpiador y desengrasante multiusos
- ▶ Fórmula a base de agua
- ▶ Quita la grasa y suciedad pegada
- ▶ Disuelve y elimina la grasa sin esfuerzo
- ▶ Excelente para combatir el cochambre



AKSI

CÓDIGO	PRESENTACIÓN	
127452	1 Litro	10
127453	4 Litros	10
127454	10 Litros	10

COMPLEMENTA

Complementa tu limpieza con la nueva LAVADORA DE TAPICERÍA.

PÁG. 247

450 W - 12 L



- Elimina fácilmente manchas de comida, líquidos derramados, lodo, mugre y más.
- Muy útil en el lavado de alfombras, sofás, colchones, sillas de tela y vestiduras.

PROX.

NOM

CÓDIGO	MODELO	
191751	LAVTAP-450h-AK	2

Cepillo lavacoches

PROX.

GRANEL (ETIQUETA)



CARRÖK

CÓDIGO TAMAÑO
800191 10

Jalador con esponja premium

PRÖX.

GRANEL

- ▶ Práctico limpiador para vidrios de casa y automóvil
- ▶ Con paleta aplicadora y limpiador de goma



CARRÖK

CÓDIGO TAMAÑO
800302 24



APERTURA DE PUERTA

Las puertas se caracterizan por su tipo de apertura, ya sea a la derecha o a la izquierda, dependiendo de ello existen cerraduras especiales para cada una.



Apertura izquierda



Apertura derecha

AKSI SEGURIDAD

Cerradura de barra fija: izquierda y derecha

BASIC

BLÍSTER

- ▶ Cilindro de latón sólido
- ▶ Útil en puertas de metal y madera
- ▶ Incluye 3 llaves

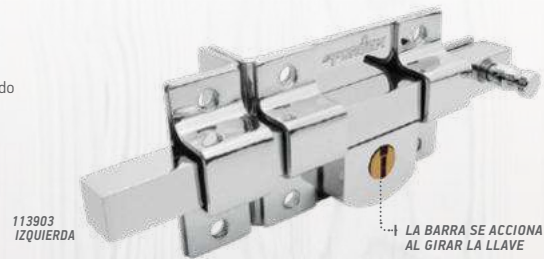

25 años GARANTÍA

CÓDIGO	ACABADO	INSTALACIÓN		
113903	Cromo	Izquierda	3	12
113904	Cromo	Derecha	3	12

AKSI SEGURIDAD

Cerradura de sobreponer: fácil instalación

BASIC

BLÍSTER / CAJA

- ▶ Cilindro de latón sólido
- ▶ Útil en puertas de metal y madera
- ▶ Picaporte con botón de seguridad
- ▶ Incluye 3 llaves

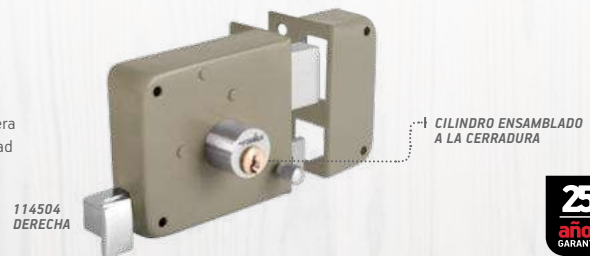

25 años GARANTÍA

CÓDIGO	INSTALACIÓN	EMPAQUE		
114503	Izquierda	Blister	3	12
114504	Derecha	Blister	3	12
114501	Izquierda	Caja	6	24
114502	Derecha	Caja	6	24



Cerrojo doble cilindro



BLÍSTER

- ▶ Cilindro de zamak con 5 pernos de combinación
- ▶ Cerrojo con pernos de acero endurecido anti-segueta
- ▶ Incluye 2 llaves



CÓDIGO	DESCRIPCIÓN		
307201	Latón brillante	4	24
307202	Latón antiguo	4	24
307203	Cromo mate	4	24

18
meses
GARANTÍA

IDEAL PARA COLOCAR EN LA PUERTA PRINCIPAL



Cerrojo cilindro - mariposa



BLÍSTER

- ▶ Cilindro de zamak con 5 pernos de combinación
- ▶ Cerrojo con pernos de acero anti-segueta
- ▶ Incluye 2 llaves



CÓDIGO	DESCRIPCIÓN		
307204	Latón brillante	4	24
307205	Latón antiguo	4	24
307206	Cromo mate	4	24

18
meses
GARANTÍA

IDEAL PARA COLOCAR EN LA PUERTA PRINCIPAL

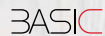

Cerradura de entrada principal gatillo-perilla y cerrojo doble cilindro

CAJA

- ▶ Cilindro de latón sólido
- ▶ Incluye tres llaves



CÓDIGO	DESCRIPCIÓN		
113961	Latón brillante	4	\$800.00
113962	Latón antiguo	4	\$800.00
113963	Cromo mate	4	\$800.00

25
años
GARANTÍA

IDEAL PARA COLOCAR EN LA PUERTA PRINCIPAL

IT MAXTOOL

Cerradura de pomo

CAJA / BLÍSTER

- ▶ Mecanismo cilíndrico
- ▶ Incluye 2 llaves



LATÓN BRILLANTE



LATÓN ANTIGUO



CROMO MATE



ENTRADA



RECÁMARA



BAÑO

12
meses
GARANTÍA

CERRADURA EN CAJA

CÓDIGO	ACABADO	USO		
307121	Latón brillante	Entrada	6	36
307122	Latón brillante	Recámara	6	36
307123	Latón brillante	Baño	6	36
307124	Latón antiguo	Entrada	6	36
307125	Latón antiguo	Recámara	6	36
307126	Latón antiguo	Baño	6	36
307127	Cromo mate	Entrada	6	36
307128	Cromo mate	Recámara	6	36
307129	Cromo mate	Baño	6	36

CERRADURA EN BLÍSTER

CÓDIGO	ACABADO	USO		
307101	Latón brillante	Entrada	6	36
307102	Latón brillante	Recámara	6	36
307103	Latón brillante	Baño	6	36
307104	Latón antiguo	Entrada	6	36
307105	Latón antiguo	Recámara	6	36
307106	Latón antiguo	Baño	6	36
307107	Cromo mate	Entrada	6	36
307108	Cromo mate	Recámara	6	36
307109	Cromo mate	Baño	6	36

AKSI SEGURIDAD

STONE

Pasador para puerta con cadena

BLÍSTER

- ▶ Aleación metálica
- ▶ Con botón de resorte



113993

113992

113991

10
años
GARANTÍA

CÓDIGO	ACABADO		
113991	Latón brillante	6	36
113992	Latón antiguo	6	36
113993	Cromo mate	6	36

AKSI SEGURIDAD

STONE

Pasador de barra plana

BLÍSTER

- ▶ Fabricados en acero
- ▶ Botón con cuerda

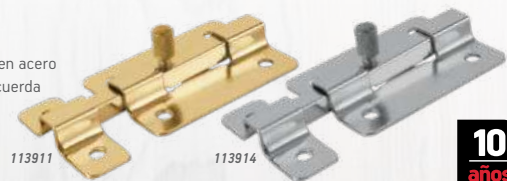

113911

113914

10
años
GARANTÍA

CÓDIGO	MEDIDA	ACABADO		
113911	2"	Latón brillante	6	36
113912	3"	Latón brillante	6	36
113913	4"	Latón brillante	6	36
113914	2"	Cromo brillante	6	36
113915	3"	Cromo brillante	6	36
113916	4"	Cromo brillante	6	36

AKSI SEGURIDAD

BASIC

Portacandado de acero galvanizado

CABALLETE

- ▶ Fabricados en acero al carbono
- ▶ Acabado galvanizado
- ▶ Incluye tornillos para instalación
- ▶ Estructura de gran resistencia

10
años
GARANTÍA

CÓDIGO	MEDIDA		
106706	1 3/4"	6	72
106707	2 1/2"	6	72
106708	3 1/4"	6	72
106709	4 1/2"	6	72

AKSI SEGURIDAD

BASIC

Pasador para puerta abatible

BLÍSTER

- ▶ Aleación metálica



113994

113995

113996

10
años
GARANTÍA

CÓDIGO	ACABADO		
113994	Latón brillante	6	36
113995	Latón antiguo	6	36
113996	Cromo mate	6	36

AKSI SEGURIDAD

Bisagra bidimensional 110°

BOLSA

- ▶ Bisagra oculta para gabinete
- ▶ Juego de 2 bisagras
- ▶ Fabricadas en acero
- ▶ Cierre automático



2 pzas.

CÓDIGO	COBERTURA	
106502	Completa	50
106504	Media	50
106506	Interna	50

AKSI SEGURIDAD

Bisagra cuadrada cabeza redonda latón antiguo

CAJA

- ▶ Cuerpo de acero
- ▶ Incluye tornillos
- ▶ Perno suelto con cabeza redonda



PRECIO POR PIEZA

CÓDIGO	MEDIDA		
106425	2" x 2"	10 pzas x caja	10 cajas
106426	2 1/2" x 2 1/2"	10 pzas x caja	10 cajas
106427	3" x 3"	10 pzas x caja	10 cajas
106428	3 1/2" x 3 1/2"	10 pzas x caja	10 cajas
106429	4" x 4"	10 pzas x caja	10 cajas

Mínimo a surtir 1 caja con 10 piezas

Bisagra cuadrada cabeza plana latón antiguo

CAJA

- ▶ Cuerpo de acero
- ▶ Incluye tornillos
- ▶ Perno suelto con cabeza plana



PRECIO POR PIEZA

CÓDIGO	MEDIDA		
106430	2" x 2"	10 pzas x caja	10 cajas
106431	2 1/2" x 2 1/2"	10 pzas x caja	10 cajas
106432	3" x 3"	10 pzas x caja	10 cajas
106433	3 1/2" x 3 1/2"	10 pzas x caja	10 cajas
106434	4" x 4"	10 pzas x caja	10 cajas

Mínimo a surtir 1 caja con 10 piezas

AKSI SEGURIDAD

Bisagra rectangular con perno remachado, latonada

CAJA

- ▶ Cuerpo de acero
- ▶ Incluye tornillos
- ▶ Perno remachado



PRECIO POR PIEZA

CÓDIGO	MEDIDA		
106411	1" x 1 5/16"	10 pzas x caja	10 cajas
106412	1 1/2" x 1 3/16"	10 pzas x caja	10 cajas
106413	2" x 1 1/2"	10 pzas x caja	10 cajas
106414	2 1/2" x 1 11/16"	10 pzas x caja	10 cajas
106415	3" x 2"	10 pzas x caja	10 cajas
106416	3 1/2" x 2 5/32"	10 pzas x caja	10 cajas
106417	4" x 2 7/8"	10 pzas x caja	10 cajas

Mínimo a surtir 1 caja con 10 piezas

Bisagra cuadrada cabeza redonda latonada

CAJA

- ▶ Cuerpo de acero
- ▶ Incluye tornillos
- ▶ Perno suelto con cabeza redonda

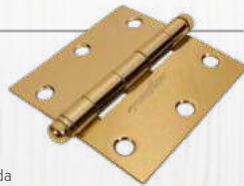

PRECIO POR PIEZA

CÓDIGO	MEDIDA		
106406	2" x 2"	10 pzas x caja	10 cajas
106407	2 1/2" x 2 1/2"	10 pzas x caja	10 cajas
106408	3" x 3"	10 pzas x caja	10 cajas
106409	3 1/2" x 3 1/2"	10 pzas x caja	10 cajas
106410	4" x 4"	10 pzas x caja	10 cajas

Mínimo a surtir 1 caja con 10 piezas

Bisagra cuadrada cabeza plana latonada

CAJA

- ▶ Cuerpo de acero
- ▶ Incluye tornillos
- ▶ Perno suelto con cabeza plana



PRECIO POR PIEZA

CÓDIGO	MEDIDA		
106401	2" x 2"	10 pzas x caja	10 cajas
106402	2 1/2" x 2 1/2"	10 pzas x caja	10 cajas
106403	3" x 3"	10 pzas x caja	10 cajas
106404	3 1/2" x 3 1/2"	10 pzas x caja	10 cajas
106405	4" x 4"	10 pzas x caja	10 cajas

Mínimo a surtir 1 caja con 10 piezas

AKSI SEGURIDAD

Bisagra rectangular con perno remachado, acero pulido

CAJA

- ▶ Cuerpo de acero
- ▶ NO incluye tornillos
- ▶ Perno remachado



PRECIO POR PIEZA

CÓDIGO	MEDIDA		
106418	1" x 1 5/16"	10 pzas x caja	10 cajas
106419	1 1/2" x 1 3/16"	10 pzas x caja	10 cajas
106420	2" x 1 1/2"	10 pzas x caja	10 cajas
106421	2 1/2" x 1 11/16"	10 pzas x caja	10 cajas
106422	3" x 2"	10 pzas x caja	10 cajas
106423	3 1/2" x 2 5/32"	10 pzas x caja	10 cajas
106424	4" x 2 7/8"	10 pzas x caja	10 cajas

Mínimo a surtir 1 caja con 10 piezas

Bisagra cuadrada cabeza redonda cromo mate

CAJA

- ▶ Cuerpo de acero
- ▶ Incluye tornillos
- ▶ Perno suelto con cabeza redonda



PRECIO POR PIEZA

CÓDIGO	MEDIDA		
106435	2" x 2"	10 pzas x caja	10 cajas
106436	2 1/2" x 2 1/2"	10 pzas x caja	10 cajas
106437	3" x 3"	10 pzas x caja	10 cajas
106438	3 1/2" x 3 1/2"	10 pzas x caja	10 cajas
106439	4" x 4"	10 pzas x caja	10 cajas

Mínimo a surtir 1 caja con 10 piezas

Bisagra cuadrada cabeza plana cromo mate

CAJA

- ▶ Cuerpo de acero
- ▶ Incluye tornillos
- ▶ Perno suelto con cabeza plana



PRECIO POR PIEZA

CÓDIGO	MEDIDA		
106440	2" x 2"	10 pzas x caja	10 cajas
106441	2 1/2" x 2 1/2"	10 pzas x caja	10 cajas
106442	3" x 3"	10 pzas x caja	10 cajas
106443	3 1/2" x 3 1/2"	10 pzas x caja	10 cajas
106444	4" x 4"	10 pzas x caja	10 cajas

Mínimo a surtir 1 caja con 10 piezas

Ti MAXTOOL

Cerradura de vitrina

CAJA

- ▶ Cuerpo y cilindro de aleación metálica
- ▶ Incluye 2 llaves

12
meses
GARANTÍA

CÓDIGO	ACABADO		
303601	Cromo	12	96

Ti MAXTOOL

Cerradura para mueble

CAJA

- ▶ Cilindro sistema de teclas
- ▶ Incluye 2 llaves

12
meses
GARANTÍA

CÓDIGO	ACABADO		
303602	Cromo	12	144
303603	Latón	12	144

AKSI SEGURIDAD

BASIC

Mirilla de seguridad

BLÍSTER

- ▶ Fabricadas en latón
- ▶ Para puertas con espesor de 1 3/8" a 2 3/16"

10
años
GARANTÍA

CÓDIGO	ACABADO		
113921	Latón brillante	6	36
113922	Latón antiguo	6	36
113923	Cromo mate	6	36

AKSI SEGURIDAD

BASIC

Tope para puerta tipo recto

BLÍSTER

- ▶ Aleación metálica
- ▶ Goma protectora

10
años
GARANTÍA

CÓDIGO	ACABADO		
113981	Latón brillante	6	36
113982	Cromado	6	36

AKSI SEGURIDAD

STONE

Tope para puerta tipo codo

BLÍSTER

- ▶ Aleación metálica
- ▶ Goma protectora

10
años
GARANTÍA

CÓDIGO	ACABADO		
113985	Latón brillante	6	36
113986	Cromado	6	36

AKSI SEGURIDAD

BASIC

Tope para puerta tipo domo

BLÍSTER

- ▶ Aleación metálica
- ▶ Goma protectora

10
años
GARANTÍA

CÓDIGO	ACABADO		
113983	Latón brillante	6	36
113984	Cromado	6	36

AKSI SEGURIDAD

Candado anti palanca de latón sólido 75 mm

BLÍSTER / CAJA

- ▶ Incluye 3 llaves
- ▶ Para cortina metálica
- ▶ Cuerpo de latón
- ▶ Llave tradicional

10
años
GARANTÍA

CAJA

CÓDIGO	SEGURIDAD		
112702	Alta	6	36

BLISTER

CÓDIGO	SEGURIDAD		
112701	Alta	4	24

Ti MAXTOOL

Candado anti palanca con cuerpo de hierro 70 mm

BLÍSTER

- ▶ Incluye 2 llaves
- ▶ Para cortina metálica
- ▶ Cuerpo de hierro
- ▶ Llave tradicional

18
meses
GARANTÍA

CÓDIGO	SEGURIDAD		
305111	Alta	6	36

Ti MAXTOOL

Candado laminado

BLÍSTER

- ▶ Cuerpo laminado que ofrece gran resistencia
- ▶ Gancho fabricado en acero con doble cerrojo
- ▶ Cilindro de latón sólido
- ▶ Incluye 2 llaves

18
meses
GARANTÍA

CÓDIGO	TAMAÑO		
305101	30 mm	6	36
305102	40 mm	6	36
305103	50 mm	6	36

AKSI SEGURIDAD

Candado metálico gancho corto y largo

- ▶ Cilindro y pernos de latón sólido
- ▶ Gancho endurecido de doble cerrojo
- ▶ Cuerpo de hierro, gran resistencia y durabilidad
- ▶ Incluye 3 llaves



10 años GARANTÍA

GANCHO CORTO EN CAJA

CÓDIGO	TAMAÑO	SEGURIDAD		
108301	30 mm	3	10	60
108302	40 mm	3	10	60
108303	45 mm	4	10	60
108304	50 mm	4	10	60

GANCHO CORTO EN BLÍSTER

CÓDIGO	TAMAÑO	SEGURIDAD		
108309	30 mm	3	6	36
108310	40 mm	3	6	36
108311	45 mm	4	6	36
108312	50 mm	4	6	36

GANCHO LARGO EN CAJA

CÓDIGO	TAMAÑO	SEGURIDAD		
108305	30 mm	3	10	60
108306	40 mm	3	10	60
108307	45 mm	4	10	60
108308	50 mm	4	10	40

GANCHO LARGO EN BLÍSTER

CÓDIGO	TAMAÑO	SEGURIDAD		
108313	30 mm	3	6	36
108314	40 mm	3	6	36
108315	45 mm	4	6	36
108316	50 mm	4	6	36

iti MAXTOOL

Candado de hierro

BLÍSTER / CAJA

- ▶ Cuerpo de hierro, gran resistencia y durabilidad
- ▶ Pernos de latón sólido
- ▶ Incluye 2 llaves



18 meses GARANTÍA

BLISTER

CÓDIGO	TAMAÑO	SEGURIDAD		
305123	30 mm	Básica	6	36
305124	40 mm	Básica	6	36
305125	50 mm	Básica	6	36

CAJA

CÓDIGO	TAMAÑO	SEGURIDAD		
305120	30 mm	Básica	10	60
305121	40 mm	Básica	10	60
305122	50 mm	Básica	10	60

iti MAXTOOL

Candado de combinación de disco

BLÍSTER

- ▶ Combinación fija



18 meses GARANTÍA

CÓDIGO	SEGURIDAD		
305130	Básica	6	36

AKSI SEGURIDAD

Juego de 2 candados maleteros

BLÍSTER

- ▶ Combinación de 3 dígitos que se puede personalizar y reajustar
- ▶ Variedad de colores
- ▶ Incluye 2 piezas



1 año GARANTÍA

CÓDIGO		
112801	12	36

AKSI SEGURIDAD

Candado maletero

BLÍSTER

- ▶ Combinación de 3 dígitos que se puede personalizar y reajustar al gusto
- ▶ Variedad de colores



1 año GARANTÍA

CÓDIGO		
112802	8	48



AKSI[®]
HERRAMIENTA PROFESIONAL

Carretilla tubular 6 ft³-100 L llanta reforzada

GRANEL

- ▶ Concha fabricada en lámina de acero calibre 20
- ▶ Bastidor de tubo de acero
- ▶ Llanta neumática reforzada de 16" x 4"



CÓDIGO 
111803 1

Carretilla tubular 5 ft³-70 L llanta reforzada

GRANEL

- ▶ Concha fabricada en lámina de acero calibre 22
- ▶ Bastidor de tubo de acero
- ▶ Llanta neumática reforzada de 16" x 4"



CÓDIGO 
111802 1

Carretilla tubular 4,5 ft³-65 L llanta reforzada

GRANEL

- ▶ Concha fabricada en lámina de acero calibre 22
- ▶ Bastidor de tubo de acero
- ▶ Llanta neumática reforzada de 16" x 4"



CÓDIGO 
111801 1

Carretilla tubular 6 ft³-100 L llanta sólida

GRANEL

- ▶ Concha fabricada en lámina de acero calibre 20
- ▶ Bastidor de tubo de acero
- ▶ Llanta sólida de 16" x 4"



CÓDIGO 
111823 1

Carretilla tubular 5 ft³-70 L llanta sólida

GRANEL

- ▶ Concha fabricada en lámina de acero calibre 22
- ▶ Bastidor de tubo de acero
- ▶ Llanta sólida de 16" x 4"



CÓDIGO 
111822 1

Carretilla tubular 4,5 ft³-65 L llanta sólida

GRANEL

- ▶ Concha fabricada en lámina de acero calibre 22
- ▶ Bastidor de tubo de acero
- ▶ Llanta sólida de 16" x 4"



CÓDIGO 
111821 1

Carretilla tubular 5 ft³ - 70 L

GRANEL

- ▶ Concha fabricada en lámina de acero calibre 23
- ▶ Bastidor de tubo de acero
- ▶ Llanta neumática reforzada de 14 1/2" x 3 1/2"



CÓDIGO CAPACIDAD 
308001 5 ft³ - 70 L 1

Concha para carretilla 5 ft³ - 70 L

GRANEL

- ▶ Concha fabricada en lámina de acero calibre 23



CÓDIGO CAPACIDAD 
308041 5 ft³ - 70 L 1

Concha para carretilla

GRANEL

- ▶ Concha fabricada en lámina de acero calibre 22



CÓDIGO CAPACIDAD 
111840 4,5 ft³ - 65 L 1
111841 5 ft³ - 70 L 1
111844 6 ft³ - 100 L 1

Refacciones para carretillas

Jgo. de tornillería
(14 piezas)

BOLSA



111838

Tirante, puente y soporte
para carretilla

GRANEL



TIRANTE PUENTE SOPORTE

Guarda de acero para
bastidor de carretilla

GRANEL



111847

Eje para llanta

BOLSA Y GRANEL

► Compatible con
otras carretillas



111836

Jgo. de chumaceras
para carretilla

BOLSA Y GRANEL

► Compatible con otras
carretillas



111837

Bastidor para carretilla

GRANEL

► AKSI® espesor 1.75 mm
► MAXTOOL® espesor 1.55 mm



111839

308039



CÓDIGO	DESCRIPCIÓN		
111838	Jgo. de tornillería con 14 piezas	Bolsa c/ 14 piezas	30 Bolsa
111842	Tirante, puente y soporte para carretilla	N/A	1
111847	Guarda de acero para bastidor de carretilla	N/A	1
111836	Eje para llanta	N/A	50
111837	Jgo. de chumaceras para carretilla	Bolsa c/2 piezas	300 Bolsas
111839	Bastidor para carretilla	N/A	5
308039	Bastidor para carretilla	N/A	5

Cámara

GRANEL Y BOLSA

► Compatible
con otras carretillas
► Llanta de 5 cuerdas
► Llanta de 16" x 4"
► Más resistente



111831

111832

Baleros

CABALLETE Y
GRANEL

► Compatible con otras
carretillas



111834

Llanta reforzada de 5
cuerdas con rin y baleros

GRANEL

► Compatible con otras carretillas
► Llanta de 5 cuerdas
► Llanta de 16" x 4"
► Más resistente



111843

Llanta sólida con
rin, eje y baleros

GRANEL

► Compatible con otras carretillas
► Llanta de 14"
► Más resistente



111849



Llanta reforzada de 3
cuerdas con rin y baleros

GRANEL

► Compatible con otras carretillas
► Llanta de 3 cuerdas
► Llanta de 14.5" x 3 1/2"



308043



CÓDIGO	DESCRIPCIÓN		
111831	Llanta reforzada de 5 cuerdas sin cámara	N/A	N/A
111832	Cámara	N/A	N/A
111834	Baleros	Bolsa c/2 piezas	50 Bolsas
111835	Balero a granel	N/A	300 Piezas
111843	Llanta reforzada de 5 cuerdas con rin y baleros	N/A	N/A
111849	Llanta sólida con accesorios	N/A	N/A
308043	Llanta reforzada de 3 cuerdas con rin y baleros MAXTOOL	N/A	N/A

Cable THW CCA UL

CAJA

- ▶ Para uso en interiores
- ▶ Recubrimiento antiflama
- ▶ Cable THW, 75° C, 600 V
- ▶ Longitud 100 m



CÓDIGO	CALIBRE	COLOR	
110371	8	Negro	1
110372	8	Rojo	1
110373	8	Blanco	1
110374	8	Verde	1
110376	10	Negro	1
110377	10	Rojo	1
110378	10	Blanco	1
110379	10	Verde	1
110381	12	Negro	1
110382	12	Rojo	1
110383	12	Blanco	1
110384	12	Verde	1

Cable dúplex SPT (CCA)

ROLLO

- ▶ Ideal para ensamblarse con clavijas y contactos en el armado de extensiones
- ▶ Para uso con electrodomésticos acorde a sus especificaciones
- ▶ 2 Cordones de CCA con aislamiento individual de PVC
- ▶ 300 V, 60° | Rollo con 100 m



2 CORDONES CCA 1-1



CÓDIGO	CALIBRE	COLOR	
110351	12	Blanco	1
110352	14	Blanco	1
110353	16	Blanco	1
110354	18	Blanco	1

Portalámpara con cable de alimentación

FAJILLA

- ▶ Extensión con recubrimiento de PVC, autoextinguible
- ▶ Portalámpara de baquelita

NOM

CARACTERÍSTICAS
 Tensión: 127 V-
 Frecuencia: 60 Hz
 Corriente: 10 A



CÓDIGO	LARGO	
117591	4 m	30
117592	6 m	25
117593	8 m	20

Lámpara de taller

FAJILLA

- ▶ Clavijas polarizadas
- ▶ Doble recubrimiento de PVC
- ▶ Material autoextinguible

NOM

CARACTERÍSTICAS
 Tensión: 127 V-
 Frecuencia: 60 Hz
 Corriente: 10 A



CÓDIGO	LARGO	
113701	15 m	3

Extensión triple de uso rudo calibre 16

FAJILLA

- ▶ Doble recubrimiento de PVC
- ▶ 3 contactos
- ▶ Material autoextinguible

NOM

CARACTERÍSTICAS
 Tensión: 127 V-
 Frecuencia: 60 Hz
 Corriente: 10A/13A



CÓDIGO	LARGO	
110315	2 m	6
110316	4 m	6
110317	6 m	6
110318	8 m	6
110319	10 m	5
110320	12 m	5
110321	15 m	4
110322	20 m	3
110323	25 m	2
110324	30 m	2

Extensión doméstica calibre 16 blanca

FAJILLA

- ▶ Clavijas polarizadas
- ▶ Recubrimiento de PVC
- ▶ Material autoextinguible

NOM

CARACTERÍSTICAS
 Tensión: 127 V-
 Frecuencia: 60 Hz
 Corriente: 13 A



CÓDIGO	LARGO	
110301	2 m	12
110302	3 m	12
110303	4 m	12
110304	5 m	12
110305	6 m	12
110306	8 m	12
110307	10 m	12

Extensión doméstica calibre 16 café

FAJILLA

- ▶ Clavijas polarizadas
- ▶ Recubrimiento de PVC
- ▶ Material autoextinguible

NOM

CARACTERÍSTICAS
 Tensión: 127 V-
 Frecuencia: 60 Hz
 Corriente: 13 A



CÓDIGO	LARGO	
110334	2 m	72
110335	3 m	72
110336	4 m	72
110337	5 m	72
110338	6 m	72
110339	8 m	48
110340	10 m	48

Cables pasa corriente 2 y 3 metros

FUNDA PLÁSTICA

- ▶ Caimanes fabricados en acero cobrizado, óptima sujeción al poste de la batería y mejor conducción de la corriente
- ▶ Recubrimiento de cable de PVC autoextinguible



12
meses
GARANTÍA

IT MAXTOOL

CÓDIGO	LONGITUD	CALIBRE		
304902	2 m	10 AWG	5	20
304901	3 m	10 AWG	5	20

Calentador de agua

CABALLETE

- ▶ Gran durabilidad por la calidad de su resistencia (uso doméstico)
- ▶ Calentamiento más rápido del agua



12
meses
GARANTÍA

IT MAXTOOL

NOM

CÓDIGO	MODELO	MEDIDA	
304602	2	400 W - 5 L	200
304603	3	460 W - 8 L	200
304604	4	880 W - 15 L	200
304605	5	900 W - 18 L	200
304606	6	1000 W - 20 L	200
304607	Jumbo	1000 W - 25 L	150

Cautín tipo lápiz 30 W, uso ligero

BLÍSTER

- ▶ Ideal para trabajos de electrónica, caseros y escolares
- ▶ Útil para reparaciones electrónicas



12
meses
GARANTÍA

IT MAXTOOL

NOM

CÓDIGO	POTENCIA		
301802	30 W	4	24

Cautín tipo lápiz 30 W, con accesorios

BLÍSTER

- ▶ Ideal para trabajos de electrónica, caseros y escolares

INCLUYE:
1 desarmador punta de cruz
1 punta de repuesto
Soldadura
Pasta para soldar



12
meses
GARANTÍA

IT MAXTOOL

NOM

CÓDIGO	POTENCIA		
301801	30 W	4	24

Corredera de extensión

GRANEL

- ▶ Fabricadas en acero
- ▶ Fácil y rápido deslizamiento de cajones



IT MAXTOOL

CÓDIGO	MEDIDA	
305711	30 cm 15	
305712	35 cm 15	
305713	40 cm 15	
305714	45 cm 15	
305715	50 cm 15	
305716	55 cm 15	
305717	60 cm 15	

Corredera de cajón

GRANEL

- ▶ Fabricadas en acero al carbono
- ▶ Pintadas con pintura electrostática
- ▶ Fácil y rápido deslizamiento de cajones



IT MAXTOOL

CÓDIGO	COLOR	MEDIDA	
305701	Blanco	30 cm 25	\$22.50 \$32.00 \$40.00
305702	Blanco	35 cm 25	\$26.00 \$37.00 \$46.00
305703	Blanco	40 cm 25	\$31.00 \$44.00 \$55.00
305704	Blanco	45 cm 25	\$34.00 \$49.00 \$60.00
305705	Blanco	50 cm 25	\$37.00 \$53.00 \$65.00

Corredera de cajón

GRANEL

- ▶ Fabricadas en acero al carbono
- ▶ Pintadas con pintura electrostática
- ▶ Fácil y rápido deslizamiento de cajones



IT MAXTOOL

CÓDIGO	COLOR	MEDIDA	
305706	Café	30 cm 25	
305707	Café	35 cm 25	
305708	Café	40 cm 25	
305709	Café	45 cm 25	
305710	Café	50 cm 25	

Cartuchos de gas

LATA

- ▶ Ideal para sopletes, mecheros, lámparas y estufillas
- ▶ Gas butano / propano
- ▶ Ideal para estufa portátil



CÓDIGO	TIPO DE VÁLVULA	CONTENIDO		
119571	ROSCADA	275 gr	N/A	6
119572	1/4 DE VUELTA	220 gr	N/A	6

Encendedor tipo cazuela y repuestos

CABALLETE Y BOLSA PLÁSTICA (REPUESTOS)

- ▶ Ideal para soldadura de gas
- ▶ Piedra de chispeo intercambiable
- ▶ Cazuela niquelada y mango cromado



REPUESTO
124109
CONTIENE
5 PIEZAS



CÓDIGO		
124101	6	36
124109	N/A	300

Estufa de gas portátil

CAJA

- ▶ Sistema de apagado automático en caso de alta presión de gas
- ▶ Útil para acampar o para emergencias en casa
- ▶ Funciona con un cartucho de gas butano / propano de 1/4 de vuelta que no viene incluida

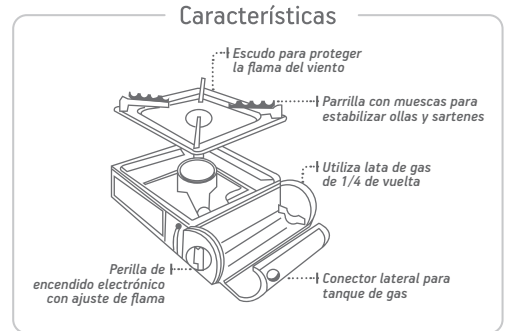

ESTUCHE INCLUIDO

1 año GARANTÍA



CÓDIGO	
116021	6

Cabo para zapapico, hacha de media y labor entera de 36"



GRANEL

- ▶ Mango de madera perfilada de encino estufado con un tratamiento especial para eliminar el exceso de humedad



CÓDIGO	
109304	1
109303	1

Caja para herramienta 12"

GRANEL

- ▶ Fabricada en polipropileno de alto impacto
- ▶ Tapa con organizadores y entrada para candado



CÓDIGO	MEDIDA	
111711	12"	6

Caja para herramienta 16" y 19"

GRANEL

- ▶ Fabricada en polipropileno de alto impacto
- ▶ Tapa con 2 organizadores y entrada para candado
- ▶ Charola desmontable y amplio compartimento de almacenaje
- ▶ Cajas apilables



NO INCLUYE HERRAMIENTAS

CÓDIGO	MEDIDA	
111712	16"	12
111713	19"	12

Carda de copa alambre ondulado

DOBLE BLÍSTER

- ▶ Para cepillado ligero dejando un acabado fino
- ▶ Ideal en superficies irregulares grandes
- ▶ Calibre 0,35 mm



ACERO AL CARBONO

MÁX. VEL. 12,500 rpm



CÓDIGO	ENTRADA	DIÁMETRO		
116621	5/8"	3"	4	24
116626	14 mm	3"	4	24

MÁX. VEL. 10,000 rpm

CÓDIGO	ENTRADA	DIÁMETRO		
116622	5/8"	4"	4	24
116627	14 mm	4"	4	24

MÁX. VEL. 6,500 rpm

CÓDIGO	ENTRADA	DIÁMETRO		
116623	5/8"	5"	4	24
116628	14 mm	5"	4	24

Carda de copa alambre trenzado fino

DOBLE BLÍSTER

- ▶ Para cepillado pesado dejando un acabado áspero
- ▶ Ideal en superficies planas grandes
- ▶ Calibre 0,35 mm



ACERO AL CARBONO

MÁX. VEL. 12,500 rpm



CÓDIGO	ENTRADA	DIÁMETRO		
116631	5/8"	3"	4	24
116635	14 mm	3"	4	24

MÁX. VEL. 8,500 rpm

CÓDIGO	ENTRADA	DIÁMETRO		
116632	5/8"	4"	4	24
116636	14 mm	4"	4	24

MÁX. VEL. 6,500 rpm

CÓDIGO	ENTRADA	DIÁMETRO		
116633	5/8"	5"	4	24
116637	14 mm	5"	4	24

Carda de copa alambre trenzado grueso

DOBLE BLÍSTER

- ▶ Para cepillado agresivo dejando un acabado burdo
- ▶ Ideal en superficies planas grandes
- ▶ Calibre 0,5 mm



ACERO AL CARBONO

MÁX. VEL. 6,500 rpm



CÓDIGO	ENTRADA	DIÁMETRO		
116641	5/8"	5"	4	24
116646	14 mm	5"	4	24

Carda para esmeril 6"

DOBLE BLÍSTER

- ▶ Para cepillado ligero dejando acabado fino
- ▶ Para limpieza de superficies
- ▶ Incluye adaptadores
- ▶ Calibre 0,35 mm



MÁX. VEL. 6,000 rpm



CÓDIGO	ESPESOR	DIÁMETRO		
116601	3/4"	6	4	24
116602	13/16"	6	4	24
116603	1 1/8"	6	4	24

Carda para esmeriladora 6"

DOBLE BLÍSTER

- ▶ Ideal en espacios reducidos
- ▶ Entrada de 5/8"
- ▶ Para limpieza de soldadura
- ▶ Espesor 3/4"



DIÁMETRO: 6

MÁX. VEL. 9,000 rpm



CÓDIGO	CALIBRE	TRENZADO		
116611	0.35 mm	Fino	4	24
116612	0.50 mm	Grueso	4	24

Carda para esmeriladora 6" x 3/4"

DOBLE BLÍSTER

- ▶ Ideal en espacios reducidos
- ▶ Para limpieza de soldaduras
- ▶ Entrada de 5/8"



MÁX. VEL. 9,000 rpm



CÓDIGO	ESPESOR	DIÁMETRO		
116613	3/4"	6	4	24

Juego de cardas para taladro 4 piezas

DOBLE BLÍSTER



CONTENIDO
 Carda de lija 3"
 Carda circular de alambre 3"
 Carda de copa de alambre 2"
 Carda de copa miniatura de alambre 3/4"

MÁX. VEL. 4,500 rpm



CÓDIGO	6	36
116691	6	36

Carda circular para taladro alambre grueso

DOBLE BLÍSTER

- ▶ Ideal en espacios reducidos
- ▶ Fabricada en acero
- ▶ Calibre 0,30 mm



ACERO AL CARBONO



MÁX. VEL. 4,500 rpm

CÓDIGO	DIÁMETRO	6	36
308801	2"	6	36
308802	3"	6	36

Carda de copa para taladro alambre grueso

DOBLE BLÍSTER

- ▶ Para cepillado ligero dejando un acabado fino
- ▶ Ideal en superficies irregulares grandes
- ▶ Calibre 0,30 mm



ACERO AL CARBONO



MÁX. VEL. 4,500 rpm

CÓDIGO	DIÁMETRO	6	36
308811	1 3/4"	6	36
308812	2 3/4"	6	36

Carda circular para taladro, alambre fino

DOBLE BLÍSTER

- ▶ Ideal en espacios reducidos
- ▶ Para remover residuos de pintura y pulir
- ▶ Calibre 0,20 mm



ACERO LATONADO



MÁX. VEL. 4,500 rpm

CÓDIGO	DIÁMETRO	6	36
116651	1 1/2"	6	36
116652	2"	6	36
116653	3"	6	36
116654	4"	6	36

Carda circular para taladro, alambre grueso

DOBLE BLÍSTER

- ▶ Ideal en espacios reducidos
- ▶ Para remover residuos de pintura y pulir
- ▶ Calibre 0,30 mm

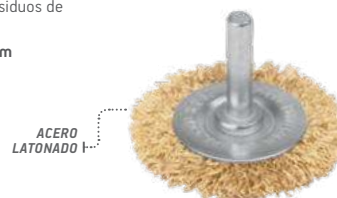

ACERO LATONADO



MÁX. VEL. 4,500 rpm

CÓDIGO	DIÁMETRO	6	36
116661	2"	6	36
116662	3"	6	36
116663	4"	6	36

Carda de copa para taladro, alambre fino

DOBLE BLÍSTER

- ▶ Para cepillado suave dejando un acabado extra fino
- ▶ Ideal en superficies irregulares grandes
- ▶ Para remover residuos de pintura y pulir
- ▶ Calibre 0,20 mm



ACERO LATONADO



MÁX. VEL. 4,500 rpm

CÓDIGO	DIÁMETRO	6	36
116671	1 3/4"	6	36
116672	2 3/4"	6	36

Carda de copa para taladro, alambre grueso

DOBLE BLÍSTER

- ▶ Para cepillado ligero dejando un acabado fino
- ▶ Ideal en superficies irregulares grandes
- ▶ Para remover residuos de pintura y pulir
- ▶ Calibre 0,30 mm



ACERO LATONADO



MÁX. VEL. 4,500 rpm

CÓDIGO	DIÁMETRO	6	36
116681	3/4"	6	36
116682	1"	6	36
116683	1 1/8"	6	36
116684	1 3/4"	6	36
116685	2 3/4"	6	36

Chaleco brigadista con cinta reflejante

PROX.

CABALLETE

- ▶ Fabricado en poliéster
- ▶ Cinta reflejante
- ▶ Cierre frontal
- ▶ Para uso de día y de noche
- ▶ Unitalla

108111



108117 108112 108113 108115 108114



108120 108118 108116 108121 108119



CÓDIGO	COLOR		
108111	Amarillo	3	60
108112	Azul marino	3	60
108113	Azul rey	3	60
108114	Beige	3	60
108115	Gris	3	60
108116	Naranja	3	60
108117	Negro	3	60
108118	Rojo	3	60
108119	Rosa	3	60
108120	Verde	3	60
108121	Vino	3	60

Overol desechable

BOLSA

- ▶ Espesor 0,28 mm
- ▶ Tela interior de polipropileno
- ▶ Tela exterior de polietileno
- ▶ Ideal para trabajar con líquidos abrasivos



CÓDIGO	TALLA		
107931	Chica	5	25
107932	Mediana	5	25
107933	Grande	5	25
107934	Extra grande	5	25

Chaleco con cinta doble

CABALLETE

- ▶ Resistente a los rayos UV
- ▶ Fabricado en poliéster
- ▶ Para uso de día y de noche
- ▶ Unitalla

Visibilidad



108103



CÓDIGO	COLOR		
108101	Amarillo	5	50
108102	Naranja	5	50
108103	Verde	5	50

Banderín vial con reflejante

CABALLETE

- ▶ Resistente a los rayos UV
- ▶ Ideal para obras en construcción, estacionamiento, tránsito vial, etc.

108182



108181

Visibilidad



CÓDIGO	MEDIDA		
108181	33 x 30 cm	10	100
108182	48 x 48 cm	10	100

Orejera protectora

CABALLETE

- ▶ Ideal para uso industrial o actividades donde el nivel sonoro sea alto
- ▶ Orejera con almohadillas
- ▶ Ajustable al tamaño de la cabeza



CÓDIGO		
108004	4	40

Chaleco de seguridad, malla con reflejantes

CABALLETE

- ▶ Bandas reflejantes
- ▶ Malla ligera de poliéster
- ▶ Unitalla

Visibilidad



307703



CÓDIGO	COLOR		
307701	Naranja	5	50
307702	Verde	5	50
307703	Amarillo	5	50

Cascos de seguridad

BOLSA

- ▶ Casco clase E
- ▶ Diseño reforzado
- ▶ Fabricado con polipropileno de alto impacto resistente a voltajes de hasta 20 000 V
- ▶ Suspensión plástica



108201



108205 108204 108203 108202



CÓDIGO	COLOR	
108201	Amarillo	40
108202	Azul	40
108203	Verde	40
108204	Blanco	40
108205	Naranja	40

Rodillera Profesional

TARJETA COLGANTE

- ▶ Tiras elásticas de ajuste.
- ▶ Cápsula de PVC rígido que protege de clavos, vidrios, piedras etc.
- ▶ Acoginado suave y plantilla de gel para mayor estabilidad



CÓDIGO		
107841	2	12

Careta para soldar y filtro

BOLSA

- ▶ Fabricada en polipropileno resistente a impactos y altas temperaturas
- ▶ Fajilla plástica con cremallera de ajuste preciso
- ▶ Careta con antefiltro transparente y ventana móvil



105821

105801



CÓDIGO	DESCRIP.	FILTRO		
105801	Careta	12 Sombras	N/A	12
105820	Filtro	11 Sombras	100	600
105821	Filtro	12 Sombras	100	600

Protector facial con refuerzo de aluminio y repuestos

CABALLETE

- ▶ Mica de policarbonato antirayadura con refuerzo de aluminio
- ▶ Suspensión con ajuste tipo matraca



107832

107831



CÓDIGO	DESCRIP.	
107831	Protector	10
107832	Mica	36

Gafas para soldar y repuestos

CABALLETE

- ▶ Marco facial con cinta elástica
- ▶ Sombra No. 6
- ▶ Ideal para soldar y para uso en oxicorte
- ▶ Repuestos de policarbonato



105802

105832



105831



CÓDIGO	ACABADO		
105802	Gafas	6	36
105831	Cristal transparente	20	120
105832	Filtro 6 sombras	20	120

Careta electrónica para soldar

NUEVO

CAJA

- ▶ Oscurecimiento automático
- ▶ Perilla para ajuste de sensibilidad



105811

105812

105813

105814

105815



ESPECIFICACIONES TÉCNICAS

Rango de oscurecimiento	9 - 13
Velocidad de oscurecimiento	0.2 - 0.8 segundos
Cartucho	110 x 90 x 9 mm
Fuente de energía	Solar y 2 pilas
Temperatura de operación	-5°C a 55°C
Tiempo de retardo	0,25 s (ajustable)
Protección UV/IR	DIN 16

CÓDIGO	
105811	20
105812	20
105813	20
105814	20
105815	20

Careta electrónica para soldar

NUEVO

CAJA

- ▶ Oscurecimiento automático
- ▶ Perilla para ajuste de sensibilidad
- ▶ Lente con filtro que protege contra rayos UV & IR



ESPECIFICACIONES TÉCNICAS

Rango de oscurecimiento	9 - 13
Velocidad de oscurecimiento	0.2 - 0.6 segundos
Protección UV/IR	DIN 16
Cartucho	110 x 90 x 9 mm
Fuente de energía	Solar y 2 pilas
Temperatura de operación	-5°C a 55°C
Tiempo de retardo	0,25 s (ajustable)
Protección UV/IR	DIN 13

CÓDIGO	
306651	20



Mascarilla para polvo

CAJA Y BOLSA

- ▶ Ideal para polvo y sustancias no tóxicas
- ▶ Pieza nasal ajustable, ligera y cómoda
- ▶ No dificulta la respiración ni el habla
- ▶ No afecta el campo visual



CÓDIGO		
107901	Caja c/50 pzas	10 cajas
107918	6 Bolsa c/10 pzas	36 Bolsas

Mascarilla para polvo y vapores orgánicos

BOLSA

- ▶ Ideal para polvo y vapores orgánicos
- ▶ Pieza nasal ajustable, ligera y cómoda
- ▶ No dificulta la respiración ni el habla
- ▶ No afecta el campo visual



BOLSA CON 2 PIEZAS

CÓDIGO		
107904	6 Bolsas c/2 pzas	36 Bolsas

Mascarilla plástica con filtro y repuesto (para polvo)

CAJA Y CABALLETE

- ▶ Ideal para polvo y vapores orgánicos
- ▶ Ligera y cómoda
- ▶ Ideal para la industria, construcción y hogar



306002



306001



CÓDIGO	PRESENTACIÓN		
306001	Caja	12 pzas	72 pzas
306002	Caballote	6 pzas	72 pzas

Cadena para perro cromada

CABALLETE

- ▶ Eslabones de acero soldado
- ▶ Bandola en el extremo
- ▶ Asa de polipropileno
- ▶ Largo de 1,20 m



AKSI

CÓDIGO	MEDIDA	COLOR		
113501	2 mm	Rosa	6	144
113502	2 mm	Negro	6	144
113503	2 mm	Azul	6	144
113504	2 mm	Rojo	6	144
113505	2.5 mm	Rosa	6	144
113506	2.5 mm	Negro	6	144
113507	2.5 mm	Azul	6	144
113508	2.5 mm	Rojo	6	144
113509	3 mm	Rosa	6	72
113510	3 mm	Negro	6	72
113511	3 mm	Azul	6	72
113512	3 mm	Rojo	6	72
113513	3.5 mm	Rosa	6	72
113514	3.5 mm	Negro	6	72
113515	3.5 mm	Azul	6	72
113516	3.5 mm	Rojo	6	72
113517	4 mm	Rosa	6	72
113518	4 mm	Negro	6	72
113519	4 mm	Azul	6	72
113520	4 mm	Rojo	6	72
113521	4.5 mm	Rosa	6	48
113522	4.5 mm	Negro	6	48
113523	4.5 mm	Azul	6	48
113524	4.5 mm	Rojo	6	48
113525	5 mm	Rosa	6	48
113526	5 mm	Negro	6	48
113527	5 mm	Azul	6	48
113528	5 mm	Rojo	6	48

Cemento gris

BOLSA

- ▶ Presentación en bolsas de 1,5 kg
- ▶ Ideal para construcción de elementos o estructuras de concreto simple o armado
- ▶ Para uso residencial y comercial
- ▶ Óptima durabilidad
- ▶ Puede adicionarse arena y grava para obtener la trabajabilidad deseada
- ▶ Tiempo de curado: 7 días



AKSI



CÓDIGO		CONTENIDO
119801	4	1,5 kg

Yeso

BOLSA

- ▶ Presentación en bolsa de 1,5 kg
- ▶ Ideal para dar acabado fino y enlucido de muros y losas
- ▶ Para acabados lisos y firmes
- ▶ Excelente para manualidades
- ▶ Fácil aplicación
- ▶ Tiempo de fraguado: 60 min.



AKSI



CÓDIGO		CONTENIDO
119804	4	1,5 kg

Cemento blanco

BOLSA

- ▶ Presentación en bolsas de 1,5 kg
- ▶ Ideal para acabados finos en pisos y muros
- ▶ Excelente para emboquillados y juntas de azulejo, aplicación de tirol o base para cementos de color
- ▶ Para uso estructural y arquitectónico
- ▶ Fácil aplicación
- ▶ Tiempo de fraguado: inicial 3 hrs. - final 7 hrs.



AKSI



CÓDIGO		CONTENIDO
119802	4	1,5 kg

Cal

BOLSA

- ▶ Presentación en bolsa de 1,5 kg
- ▶ Para enclavo y combate de plagas
- ▶ Desinfección de abonos orgánicos
- ▶ Estabilización de suelos agrícolas, tratamiento de pozos sépticos y alcantarillas
- ▶ Fácil aplicación



AKSI



CÓDIGO		CONTENIDO
119805	4	1,5 kg

Cadena de castigo para perro

CABALLETE



AKSI

CÓDIGO	MEDIDA	LONGITUD		
113541	2 mm	46 cm	12	144
113542	2,5 mm	46 cm	12	144
113543	3 mm	51 cm	12	144
113544	3,5 mm	56 cm	12	144
113545	4 mm	61 cm	12	72

Cadena galvanizada

CUBETA

- ▶ Fabricada en acero al carbono templado
- ▶ Eslabones electrosoldados
- ▶ Cadena grado 30, formada en frío
- ▶ Mínima elongación



AKSI



CÓDIGO	Ø DE ESLABÓN	CARGA TRABAJO	CARGA RUPTURA	PESO
113801	1/8" (3.1 mm)	180 kg	726 kg	25 kg
113802	3/16" (4.7 mm)	365 kg	1 451 kg	25 kg
113803	1/4" (6.3 mm)	580 kg	2 358 kg	25 kg
113804	5/16" (7.9 mm)	860 kg	3 440 kg	25 kg
113805	3/8" (9.5 mm)	1 200 kg	4 808 kg	25 kg
113806	1/2" (12.7 mm)	2 030 kg	8 164 kg	25 kg
113807	5/16" (7.9 mm)	860 kg	3 440 kg	50 kg
113808	3/8" (9.5 mm)	1 200 kg	4 808 kg	50 kg
113809	1/2" (12.7 mm)	2 030 kg	8 164 kg	50 kg

Cemento para PVC condiciones secas, viscosidad media

TUBO

- ▶ Secado rápido
- ▶ Adecuado para condiciones secas
- ▶ Para tuberías, acoples y caños de PVC de cédula 40 de hasta (10 cm) 4" y de cédula 80 de hasta (51 mm) 2"



CÓDIGO	CONTENIDO	
109901	50 g	24

Cemento para PVC condiciones húmedas y secas, viscosidad regular

TUBO

- ▶ Secado rápido
- ▶ Adecuado para condiciones húmedas y secas
- ▶ Adecuado para uso en cédulas de 40 y 80, tubos y conexiones de PVC de hasta (15 cm) 6"



CÓDIGO	CONTENIDO	
109921	50 g	24

Cemento para CPVC altas temperaturas, viscosidad alta

TUBO

- ▶ Secado rápido
- ▶ Adecuado para altas temperaturas
- ▶ Adecuado para su uso en cédulas de 40 y 80, tuberías, caños, acoples de hasta (15 cm) 6"



CÓDIGO	CONTENIDO	
109911	50 g	24

Cemento para PVC condiciones secas, viscosidad media

LATA

- ▶ Secado rápido
- ▶ Ideal para tuberías, acoples y caños de PVC de cédula 40 de hasta (10 cm) 4" y de cédula 80 de hasta (51 mm) 2"



CÓDIGO	CONTENIDO	
109902	90 ml	12
109903	145 ml	12
109904	250 ml	12
109905	500 ml	12

Cemento para PVC condiciones húmedas y secas, viscosidad regular

LATA

- ▶ Secado rápido
- ▶ Adecuado para uso en cédulas de 40 y 80, tubos y conexiones de PVC de hasta (15 cm) 6"



CÓDIGO	CONTENIDO	
109922	90 ml	12
109923	145 ml	12
109924	250 ml	12
109925	500 ml	12

Cemento para CPVC altas temperaturas, viscosidad alta

LATA

- ▶ Secado rápido
- ▶ Adecuado para altas temperaturas
- ▶ Adecuado para su uso en cédulas de 40 y 80, tuberías, caños, acoples de hasta (15 cm) 6"



CÓDIGO	CONTENIDO	
109912	90 ml	12
109913	145 ml	12
109914	250 ml	12
109915	500 ml	12

Pegamento de contacto 5100

TUBO

- ▶ Gran fuerza de pegado en diversos materiales
- ▶ Resistente a la humedad y altas temperaturas
- ▶ Pegado flexible que acompaña la tensión del material
- ▶ Ideal para pegar linoleum, madera, cuero, plástico, metal, lona, alfombra, zoclos, etc.



CÓDIGO	CONTENIDO	
109931	30 ml	24

Pegamento de contacto 5100

LATA

- ▶ Gran fuerza de pegado en diversos materiales
- ▶ Resistente a la humedad y altas temperaturas
- ▶ Pegado flexible que acompaña la tensión del material
- ▶ Ideal para pegar linoleum, madera, cuero, plástico, metal, lona, alfombra, zoclos, etc.



109932

109933

109935



CÓDIGO	CONTENIDO	
109932	125 ml	12
109933	250 ml	12
109934	500 ml	12
109935	1 L	8

Clavo negro para concreto

GRANEL

- ▶ Clavo con tratamiento térmico para aumentar su dureza
- ▶ Fabricado con acero templado, lo que le da resistencia para usarse en concreto
- ▶ Caja de 1 kg



CÓDIGO	CALIBRE	LARGO		
117130	9	3/4"	1 bolsa (1 kg)	10 bolsas (10 kg)
117131	9	1"	1 bolsa (1 kg)	10 bolsas (10 kg)
117132	9	1 1/2"	1 bolsa (1 kg)	10 bolsas (10 kg)
117133	9	2"	1 bolsa (1 kg)	10 bolsas (10 kg)
117134	9	2 1/2"	1 bolsa (1 kg)	10 bolsas (10 kg)
117135	9	3"	1 bolsa (1 kg)	10 bolsas (10 kg)
117136	8	3 1/2"	1 bolsa (1 kg)	10 bolsas (10 kg)
117137	7	4"	1 bolsa (1 kg)	10 bolsas (10 kg)

Mínimo a surtir 1 caja de 1 kilo

Clavo galvanizado para concreto

GRANEL

- ▶ Clavo con tratamiento térmico para aumentar su dureza
- ▶ Fabricado con acero templado, lo que le da resistencia para usarse en concreto
- ▶ Caja de 1 kg



CÓDIGO	CALIBRE	LARGO		
117120	9	3/4"	1 bolsa (1 kg)	10 bolsas (10 kg)
117121	9	1"	1 bolsa (1 kg)	10 bolsas (10 kg)
117122	9	1 1/2"	1 bolsa (1 kg)	10 bolsas (10 kg)
117123	9	2"	1 bolsa (1 kg)	10 bolsas (10 kg)
117124	9	2 1/2"	1 bolsa (1 kg)	10 bolsas (10 kg)
117125	9	3"	1 bolsa (1 kg)	10 bolsas (10 kg)
117126	8	3 1/2"	1 bolsa (1 kg)	10 bolsas (10 kg)
117127	7	4"	1 bolsa (1 kg)	10 bolsas (10 kg)

Mínimo a surtir 1 caja de 1 kilo

Clavo estándar con cabeza

GRANEL

- ▶ Clavo pulido sin rebabas
- ▶ Fabricado con alambre trefilado
- ▶ Empacado en bolsa de 1 kg



CÓDIGO	CALIBRE	LARGO	KILOS x BOLSA		
117101	14,5	1"	1 kg	1 bolsa (1 kg)	20 bolsas (20 kg)
117102	14,5	1 1/4"	1 kg	1 bolsa (1 kg)	20 bolsas (20 kg)
117103	14,5	1 1/2"	1 kg	1 bolsa (1 kg)	20 bolsas (20 kg)
117104	12,5	2"	1 kg	1 bolsa (1 kg)	20 bolsas (20 kg)
117105	11	2 1/2"	1 kg	1 bolsa (1 kg)	20 bolsas (20 kg)
117106	10	3"	1 kg	1 bolsa (1 kg)	20 bolsas (20 kg)
117107	8	3 1/2"	1 kg	1 bolsa (1 kg)	20 bolsas (20 kg)
117108	7	4"	1 kg	1 bolsa (1 kg)	20 bolsas (20 kg)
117109	6	5"	1 kg	1 bolsa (1 kg)	20 bolsas (20 kg)

Mínimo a surtir 1 bolsa de 1 kilo

Cepillo limpiador de terminales de batería 4 en 1

PROX.

BLÍSTER

- ▶ Limpia las terminales y postes de baterías
- ▶ Para limpieza de tubería de 1/2" y 3/4"
- ▶ Cerdas de acero

TUBERÍA DE 1/2" Y 3/4"



CÓDIGO		
128401	12	144

Cepillo de alambre con espátula 3 x 17 pinceles

GRANEL

- ▶ Útil espátula, ideal para eliminar los excesos de pintura sin afectar el resto de la superficie
- ▶ Alambre de acero alto carbono diámetro 0,33 mm
- ▶ Elimina soldadura, óxido, pintura, adherencias en general
- ▶ Cómodo mango de polipropileno



CÓDIGO	LARGO	ANCHO		
109803	33 cm	2,5 cm	6	36

Cepillo de alambre 3 x 17 pinceles

GRANEL

- ▶ Alambre de acero alto carbono diámetro 0,33 mm
- ▶ Para limpieza y pulido de superficies metálicas, elimina soldadura, óxido, pintura, adherencias en general
- ▶ Cómodo mango de polipropileno



CÓDIGO	LARGO	ANCHO		
109802	33 cm	2,5 cm	6	36

Cepillo de alambre 4 x 16 pinceles

GRANEL

- ▶ Alambre de acero alto carbono diámetro 0,33 mm
- ▶ Para limpieza y pulido de superficies metálicas, elimina soldadura, óxido, pintura, adherencias en general
- ▶ Cómodo mango de polipropileno



CÓDIGO	LARGO	ANCHO		
109801	27 cm	3,1 cm	6	36

Cepillo de alambre 9 x 20 y 6 x 19 pinceles

GRANEL

- ▶ Alambre de acero alto carbono diámetro 0,33 mm
- ▶ Ideal para cardado en superficies planas
- ▶ Diseño de bloque útil para aplicar mayor presión y limpiar adherencias difíciles de quitar



CÓDIGO	LARGO	ANCHO		
109805	18,2 cm	7 cm	6	36
109804	18 cm	5 cm	6	36

Cepillo para impermeabilizar de 7 x 19 pinceles

GRANEL

- ▶ Cerdas 100% fibra natural
- ▶ Disponible con mango de madera pulida o cabeza sola



CÓDIGO	MODELO	
109811	Sin mango	32
109812	Con mango	12
109308	Mango	12

Cepillo para pintar semi-rígido de 7 x 14 pinceles

GRANEL

- ▶ Cerdas: 50% ixtle natural y 50% fibra sintética
- ▶ Mango ergonómico de diseño reforzado
- ▶ Ideal para pintar sobre superficies extra rugosas



CÓDIGO	CERDAS		
109806	4,9 cm	6	36

Cepillo para pintar suave de 7 x 14 pinceles

GRANEL

- ▶ Cerdas: 60% cola caballar y 40% ixtle
- ▶ Mango ergonómico de diseño reforzado
- ▶ Ideal para pintar sobre superficies lisas y rugosas



CÓDIGO	CERDAS		
109807	3,7 cm	6	36

Charola para pintura

GRANEL

- ▶ Charola de plástico negro para uso con rodillo
- ▶ Mejora el aprovechamiento de la pintura



CÓDIGO	TAMAÑO	
301512	9"	24

Charola para pintura profesional

GRANEL

- ▶ Charola fabricada en polipropileno de alta resistencia
- ▶ Base reforzada y gran resistencia a toda clase de solventes



CÓDIGO	LARGO	
106908	9"	24

Charola con rodillo para pintura profesional

GRANEL

- ▶ Charola fabricada en polipropileno de alta resistencia
- ▶ Base reforzada y gran resistencia a toda clase de solventes
- ▶ Rodillo para superficies finas que ahorra hasta un 10% de pintura



CÓDIGO	LARGO	
106909	9"	14

Charola con rodillo para pintura

BOLSA Y GRANEL

- ▶ Rodillo: Ahorra hasta un 10%
- ▶ Charola de de plástico negro



CÓDIGO	TAMAÑO	
301511	9"	24

Cincho de plástico color blanco

CABALLETE

► Seguro más resistente

PRECIO POR BOLSA



CÓDIGO	MEDIDA	TENSIÓN	PZAS X BOLSA		
103001	10 cm x 2,5 mm	18 lbs.	100 pzas.	200 bolsa	400 Bolsa
103002	15 cm x 3,6 mm	40 lbs.	100 pzas.	100 bolsa	200 Bolsa
103020	15 cm x 3,6 mm	40 lbs.	50 pzas.	100 bolsa	200 Bolsa
103003	16,5 cm x 2,5 mm	18 lbs.	50 pzas.	200 bolsa	400 Bolsa
103021	16,5 cm x 2,5 mm	18 lbs.	100 pzas.	200 bolsa	400 Bolsa
103004	20 cm x 4,6 mm	50 lbs.	50 pzas.	50 bolsa	100 Bolsa
103005	20 cm x 3,6 mm	40 lbs.	50 pzas.	100 bolsa	200 Bolsa
103006	30 cm x 4,6 mm	50 lbs.	50 pzas.	100 bolsa	200 Bolsa
103007	37 cm x 4,6 mm	50 lbs.	25 pzas.	100 bolsa	200 Bolsa
103008	45 cm x 4,8 mm	50 lbs.	25 pzas.	100 bolsa	200 Bolsa
103009	50 cm x 4,8 mm	50 lbs.	25 pzas.	100 bolsa	200 Bolsa

Cincho de plástico color negro

CABALLETE

► Seguro más resistente

PRECIO POR BOLSA



CÓDIGO	MEDIDA	TENSIÓN	PZAS X BOLSA		
103010	10 cm x 2,5 mm	18 lbs.	100 pzas.	200 bolsa	400 Bolsa
103011	15 cm x 3,6 mm	40 lbs.	100 pzas.	100 bolsa	200 Bolsa
103022	15 cm x 3,6 mm	40 lbs.	50 pzas.	100 bolsa	200 Bolsa
103012	16,5 cm x 2,5 mm	18 lbs.	50 pzas.	200 bolsa	400 Bolsa
103023	16,5 cm x 2,5 mm	18 lbs.	100 pzas.	200 bolsa	400 Bolsa
103013	20 cm x 4,6 mm	50 lbs.	50 pzas.	50 bolsa	100 Bolsa
103014	20 cm x 3,6 mm	40 lbs.	50 pzas.	100 bolsa	200 Bolsa
103015	30 cm x 4,6 mm	50 lbs.	50 pzas.	100 bolsa	200 Bolsa
103016	37 cm x 4,6 mm	50 lbs.	25 pzas.	100 bolsa	200 Bolsa
103017	45 cm x 4,8 mm	50 lbs.	25 pzas.	100 bolsa	200 Bolsa
103018	50 cm x 4,8 mm	50 lbs.	25 pzas.	100 bolsa	200 Bolsa

Cinzel

GRANEL

- Cuerpo hexagonal fabricado en Cromo Vanadio
- Laqueado para mayor resistencia a la corrosión
- Punta templada para mejorar su desempeño
- Cabeza ancha para facilitar el golpeo



CÓDIGO	MEDIDA		
101501	1/2" x 6"	8	40
101502	5/8" x 6"	8	40
101503	3/4" x 6"	8	32
101504	1/2" x 8"	8	40
101505	5/8" x 8"	8	40
101506	3/4" x 8"	8	32
101507	7/8" x 8"	6	24
101508	1" x 8"	6	24
101509	1/2" x 10"	8	40
101510	5/8" x 10"	8	40
101511	3/4" x 10"	8	32
101512	7/8" x 10"	6	24
101513	1" x 10"	6	24
101514	1/2" x 12"	8	40
101515	5/8" x 12"	8	40
101516	3/4" x 12"	8	32
101517	7/8" x 12"	6	24
101518	1" x 12"	6	24

Cinta de amarre

TARJETA

- Cuerpo de acero recubierto con plástico que la hace más resistente
- Útil para sujetar objetos
- Optimiza espacios
- Práctico cortador



CÓDIGO	LONGITUD		
103019	30 m	12	48

Cinta larga de fibra de vidrio

BLÍSTER

- Cinta que se adapta a cualquier superficie
- Alta resistencia al medio ambiente, humedad, polvo y sol



CÓDIGO	LONGITUD		
102801	20 m	6	24
102802	30 m	6	24
102803	50 m	6	24

Cinchos de plástico bote de 650 piezas

BOTE

- Seguro resistente
- Variedad de colores y tamaños
- Contiene: 650 pzas.



Colores disponibles y medidas

25mmx100mm	3,6mmx150mm	3,6mmx200mm	4,8mmx200mm
Amarillo	Natural	Negro	Natural
Rojo	Rojo		
Azul			
Verde			



CÓDIGO	MEDIDA		
306901	VARIAS	6	36

Cinta larga de fibra de vidrio tipo cruceta

CAJA

- Mango antiderrapante
- Cuerpo plástico ligero y fácil de transportar
- Máxima resistencia



CÓDIGO	LONGITUD	
102811	30 m	24
102812	50 m	24
102813	100 m	12

Cinta masking tape

GRANEL

- ▶ Fabricada en papel crepado con adhesivo de hule resina de alto anclaje
- ▶ Se despega sin dejar residuos y es resistente a la tensión y a la humedad

ADHESIVO DE HULE - RESINA



CÓDIGO	ANCHO	LONGITUD		
109101	1/2" - 13 mm	50 m	6	144
109102	3/4" - 19 mm	50 m	6	96
109103	1" - 25 mm	50 m	6	72
109104	1 1/2" - 38 mm	50 m	6	48
109105	2" - 50 mm	50 m	6	36

Cinta masking tape azul

GRANEL

- ▶ Fabricada en papel crepado con adhesivo de emulsión acrílica de alto anclaje
- ▶ Se despega sin dejar residuos y es resistente a la tensión y a la humedad

ADHESIVO ACRÍLICO



CÓDIGO	ANCHO	LONGITUD		
109111	12 mm	50 m	6	144
109112	18 mm	50 m	6	96
109113	24 mm	50 m	6	72
109114	36 mm	50 m	6	48
109115	48 mm	50 m	6	36

Cinta de empaque transparente

GRANEL

- ▶ Adhesivo acrílico que mejora el anclaje
- ▶ Fabricada en película de polipropileno transparente de gran resistencia
- ▶ Espesor de plástico 0.025 mm



PRECIO POR PIEZA

CÓDIGO	ANCHO	LONGITUD	PZAS. POR PAQUETE	
109004	48 mm	40 m	6	12
109005	48 mm	50 m	6	12
109006	48 mm	150 m	6	6

Mínimo a surtir 6 piezas

Cinta para ductos, 0.24 mm

GRANEL

- ▶ Cinta de polietileno reforzado con malla textil
- ▶ Ideal para sellar ductos de aire, tuberías, mangueras y trabajos generales de mantenimiento
- ▶ Espesor 0.24 mm

POLIETILENO REFORZADO CON MALLA TEXTIL



CÓDIGO	LONGITUD		
109051	10 m	10	40
109052	30 m	10	40
109053	50 m	10	40

Cinta para ductos, 0.16 mm

GRANEL

- ▶ Cinta de polietileno reforzado
- ▶ Para usos generales de mantenimiento
- ▶ Cubre, sella y repara
- ▶ Espesor 0.16 mm

POLIETILENO REFORZADO CON MALLA TEXTIL



CÓDIGO	LONGITUD		
305911	10 m	10	40
305912	30 m	10	40
305913	50 m	10	40

Cinta de empaque canela

GRANEL

- ▶ Adhesivo acrílico que mejora el anclaje
- ▶ Fabricada en película de polipropileno de gran resistencia en color canela
- ▶ Espesor de plástico 0.025 mm



PRECIO POR PIEZA

CÓDIGO	ANCHO	LONGITUD	PZAS. POR PAQUETE	
109001	48 mm	40 m	6	12
109002	48 mm	50 m	6	12
109003	48 mm	150 m	6	6

Mínimo a surtir 6 piezas

Cinta de advertencia, 90 m

GRANEL

- ▶ Fabricadas en polietileno de baja densidad
- ▶ Alta resistencia a la fricción



CÓDIGO	DESCRIPCIÓN	LONGITUD		
112911	Precaución	90 m	3	12
112912	Peligro	90 m	3	12

Cinta de advertencia, 300 m

GRANEL

- ▶ Fabricadas en polietileno de baja densidad
- ▶ Alta resistencia a la fricción



CÓDIGO	LONGITUD	LARGO		
112901	Precaución	300 m	3	12
112902	Peligro	300 m	3	12
112903	Prohibido	300 m	3	12

Cinta de aislar multicolores 18 m

GRANEL

- ▶ Fabricadas en PVC con base de adhesivo acrílico de alto anclaje, espesor de 0.18 mm
- ▶ Cumple con la prueba de ignición
- ▶ Elongación del 200%



CÓDIGO	LONGITUD	COLOR		
105103	19 mm x 18 m	Blanca	12	144
105104	19 mm x 18 m	Roja	12	144
105105	19 mm x 18 m	Azul	12	144
105106	19 mm x 18 m	Verde	12	144
105107	19 mm x 18 m	Amarilla	12	144

Cinta de aislar negra 9 m y 18 m

GRANEL

- ▶ Fabricadas en PVC con base de adhesivo acrílico con base de adhesivo acrílico de alto anclaje
- ▶ Cumple con la prueba de ignición
- ▶ Espesor de 0.18 mm
- ▶ Elongación del 200%



CÓDIGO	LONGITUD	COLOR		
105101	19 mm x 9 m	Negra	12	288
105102	19 mm x 18 m	Negra	12	144

Cinta de montaje 1.5 m y 5 m

TARJETA

- ▶ Cinta de espuma con pegamento en ambos lados
- ▶ Alta resistencia
- ▶ Adherencia permanente en la mayoría de las superficies



CÓDIGO	LONGITUD		
109014	1.5 m	12	144
109015	5 m	12	144

Cinta de aislar multicolor de 15 m

GRANEL

- ▶ Fabricadas en PVC con adhesivo acrílico
- ▶ Espesor de 0.13 mm
- ▶ Elongación del 200%



CÓDIGO	LONGITUD	COLOR		
305005	18 mm x 15 m	Blanca	12	192
305006	18 mm x 15 m	Roja	12	192
305007	18 mm x 15 m	Azul	12	192
305008	18 mm x 15 m	Verde	12	192
305009	18 mm x 15 m	Amarilla	12	192

Cinta de aislar negra 15 m

GRANEL, BLÍSTER Y CABALLETE

- ▶ Fabricadas en PVC con adhesivo acrílico
- ▶ Espesor de 0.13 mm y una elongación del 100%



CÓDIGO	MEDIDA	PRESENTACIÓN		
305002	18 mm x 15 m	Granel	12	192
305004	18 mm x 15 m	Blisters	12	144
305031	18 mm x 15 m	Caballote 2 Pack	20 sets	80 sets
305032	18 mm x 15 m	Caballote 3 Pack	20 sets	80 sets

Cinta de aislar multicolor de 7 m

GRANEL

- ▶ Fabricadas en PVC con adhesivo acrílico
- ▶ Espesor de 0.13 mm
- ▶ Elongación del 200%



CÓDIGO	LONGITUD	COLOR		
305010	18 mm x 7 m	Blanca	12	480
305011	18 mm x 7 m	Roja	12	480
305012	18 mm x 7 m	Azul	12	480
305013	18 mm x 7 m	Verde	12	480
305014	18 mm x 7 m	Amarilla	12	480

Cinta de aislar negra 7 m

GRANEL Y CABALLETE

- ▶ Fabricadas en PVC con adhesivo acrílico
- ▶ Espesor de 0.13 mm
- ▶ Elongación del 100%



CÓDIGO	MEDIDA	PRESENTACIÓN		
305001	18 mm x 7 m	Granel	12	480
305021	18 mm x 7 m	Caballote 2 Pack	20 sets	80 sets
305022	18 mm x 7 m	Caballote 4 Pack	20 sets	80 sets

Cinta teflón sella roscas, uso industrial

NUEVO

CAJA

- ▶ Teflón de alta densidad
- ▶ Mayor resistencia, hasta X3 sobre las cintas regulares
- ▶ Resistencia a temperaturas extremas -100°C a 250°C
- ▶ Resistencia a agentes químicos y corrosivos



PRECIO POR PIEZA

CÓDIGO	ANCHO	LONGITUD	PZAS. POR PAQUETE	
106021	1/2"	7 m	10	50
106031	1/2"	13 m	10	50
106032	3/4"	13 m	10	50
106033	1"	13 m	10	50

Mínimo a surtir 1 caja con 10 piezas

Cinta teflón sella roscas, 7 y 13 m

NUEVO*

CAJA / BLÍSTER

- ▶ Puede usarse en tuberías de cualquier material
- ▶ Resistentes a todo tipo de temperaturas, solventes, ácidos y químicos corrosivos
- ▶ Alto rendimiento



PRECIO POR PIEZA

CÓDIGO	ANCHO	LONGITUD	EMPAQUE	PZAS. x PAQUETE	
106001	1/2"	7 m	Caja	10	50
*106006	1/2"	7 m	Blíster	2	25
106002	3/4"	7 m	Caja	10	50
106003	1"	7 m	Caja	10	50
*106011	1/2"	13 m	Caja	10	50
*106012	3/4"	13 m	Caja	10	50
*106013	1"	13 m	Caja	10	50

Mínimo a surtir 1 caja con 10 piezas

Cinta teflón sella roscas, eco

NUEVO

TERMOENCOGIBLE

- ▶ Puede usarse en tuberías de cualquier material
- ▶ Resistentes a solventes, ácidos y químicos corrosivos



PRECIO POR PIEZA

CÓDIGO	ANCHO	LONGITUD	PZAS. POR PAQUETE	
300701	1/2"	7 m	10	100
300702	3/4"	7 m	10	100

Mínimo a surtir 1 caja con 10 piezas

Figuras antiderrapantes

CABALLETE

- ▶ Seguridad para los más pequeños
- ▶ Excelente adherencia
- ▶ Para uso en superficies húmedas

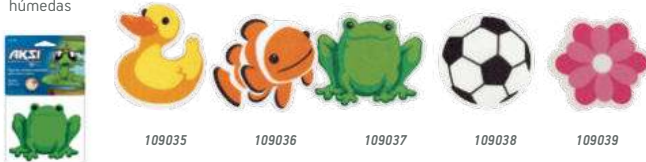

CÓDIGO	FIGURA	PZAS X BOLSA	MEDIDA		
109035	Pato	5 Figuras	10 x 10 cm	6	36
109036	Pez	5 Figuras	10 x 11 cm	6	36
109037	Rana	5 Figuras	10 x 11 cm	6	36
109038	Balón	5 Figuras	10 x 10 cm	6	36
109039	Flor	5 Figuras	10 x 10 cm	6	36

Cinta antiderrapante

CAJA FOLDER A COLOR

- ▶ Excelente adherencia
- ▶ Brinda seguridad en: bañeras, duchas, albercas, baños.
- ▶ Para uso en superficies no texturizadas
- ▶ Cinta de 50 mm de ancho



CÓDIGO	ESPECIFICACIONES	LONGITUD		
109021	1 Rollo, negro	5 m	6	36

Conector de plástico macho y hembra

TARJETA

- ▶ Construidos en resistente plástico ABS
- ▶ Conexión que une, repara o extiende mangueras de 1/2", 3/4" y 5/8"

102415
102420



CÓDIGO	TIPO				
102412	Macho	1/2"	12	72	
102414	Macho	5/8"	12	72	
102415	Hembra	5/8" - 3/4"	12	72	
102420	Hembra	1/2"	12	72	

Reparador para manguera

TARJETA

- ▶ Construidos en resistente plástico ABS
- ▶ Conexión que une, repara o extiende mangueras de 1/2", 3/4" y 5/8"

CÓDIGO



102413	1/2"	12	72
102419	5/8" - 3/4"	12	72

Conectores para riego juego de 4 piezas

TARJETA

- ▶ Ideal para intercambiar al instante mangueras y accesorios de riego con conectores click
- ▶ Interrumpe el flujo de agua al desconectarse
- ▶ Cuerda estándar de 3/4" NPT
- ▶ Incluye empaque



CÓDIGO	ROSCA	TIPO		
102411	3/4"	Macho/Hembra	12	72

Empaque de hule para manguera

BOLSA

- ▶ Medida estándar para colocarse en cualquier tipo de conexión con cuerda de 3/4"
- ▶ Práctico sistema para despachar por piezas



PRECIO POR BOLSA

CÓDIGO	Ø			
102418	3/4"	100 pzas x bolsa	10	bolsas

Empacado en bolsa con 100 piezas

Conexión sencilla de latón maquinado

BLÍSTER

- ▶ Cuerda estándar de 3/4" NPT
- ▶ Conexión incluye empaque de hule
- ▶ Para mangueras de 1/2"

102401
MACHO



CÓDIGO	TIPO			
102401	Macho	1/2"	12	60
102402	Hembra	1/2"	12	60

Conexión sencilla hembra de latón

GRANEL Y CABALLETE

- ▶ Conexiones de resistente latón maquinado
- ▶ Cuerda estándar de 3/4" NPT
- ▶ Conexión circular estriada
- ▶ Incluye empaque



302312

CÓDIGO	PRES.	Ø		
302302	Granel	1/2"	Bolsa c/12 pzas	20 Bolsas
302304	Granel	5/8"	Bolsa c/12 pzas	20 Bolsas
302306	Granel	3/4"	Bolsa c/12 pzas	20 Bolsas
302312	Caballote	1/2"	12	240

Chiflón de latón para manguera

BLÍSTER

- ▶ Cuerpo 100% de latón de alta resistencia
- ▶ Ajustable para riego a chorro y fino rocío
- ▶ Incluye empaque



CÓDIGO	TAMAÑO		
104001	3"	6	60
104002	3 1/2"	6	60

Juego de conexión macho/ hembra de latón para manguera

BLÍSTER

- ▶ Su construcción las hace extra resistentes
- ▶ Cuerda estándar de 3/4" NPT
- ▶ Incluye conexión macho y hembra



CÓDIGO	TIPO			
102403	Macho/Hembra	1/2"	12	60
102404	Macho/Hembra	5/8"	12	60
102405	Macho/Hembra	3/4"	12	60

Conexión sencilla macho de latón

GRANEL Y CABALLETE

- ▶ Conexiones de resistente latón maquinado
- ▶ Cuerda estándar de 3/4" NPT
- ▶ Conexión circular estriada



302313

CÓDIGO	PRES.	Ø		
302303	Granel	1/2"	Bolsa c/12 pzas	20 Bolsas
302305	Granel	5/8"	Bolsa c/12 pzas	20 Bolsas
302307	Granel	3/4"	Bolsa c/12 pzas	20 Bolsas
302313	Caballote	1/2"	12	240

Chiflón plástico para manguera

TARJETA

- ▶ Resistente cuerpo de polipropileno
- ▶ Casquillo de ABS
- ▶ Incluye empaque



CÓDIGO			
300601	4"	48	288

Cortador de azulejo profesional con baleros

NUEVO

CAJA

- ▶ Correderas y palanca que se deslizan sobre baleros
- ▶ Cuerpo robusto de lámina de acero al carbono
- ▶ Área de corte protegida con acolchonamiento
- ▶ Incluye cuchilla de carburo de tungsteno recubierta con titanio
- ▶ Incluye escuadra



104331

Cortador de azulejo profesional 40 cm

NUEVO

CAJA

- ▶ Cuerpo robusto de lámina de acero al carbono
- ▶ Área de corte protegida con acolchonamiento
- ▶ Incluye escuadra



104321

Cortador de azulejo 40 cm

CAJA

- ▶ Herramienta para cortar cerámica o azulejo
- ▶ Base metálica graduada
- ▶ Cuchilla circular de carburo de tungsteno



300901

NUEVO

Cuchilla de carburo de tungsteno recubierto de titanio



104393



CÓDIGO CAP. DE CORTE

104331 40 cm 3
104332 60 cm 3

CÓDIGO Ø ESPESOR

104393 22 mm 2 mm 12 120

NUEVO

Cuchilla de carburo de tungsteno



104392



CÓDIGO CAP. DE CORTE

104321 40 cm 4

CÓDIGO Ø ESPESOR

104392 16 mm 1.5 mm 12 120

Cuchilla de carburo de tungsteno



300902



CÓDIGO CAP. DE CORTE

300901 40 cm 6

CÓDIGO Ø ESPESOR

300902 16 mm 1.5 mm 12 120

Cortador de vidrio

BLÍSTER

- ▶ Cuchilla de carburo de tungsteno de 5.3 mm de diámetro
- ▶ Ranuras de diferente calibre y bola para ruptura de vidrio
- ▶ Fabricado en aluminio con diseño de bola en el extremo
- ▶ Acabado en pintura electrostática



CÓDIGO
107401 12 96

Cortador de vidrio tipo alemán

BLÍSTER

- ▶ Cabeza con 6 cuchillas intercambiables de carburo de tungsteno de 4.3 mm de diámetro
- ▶ Ranuras de diferente calibre para ruptura de vidrio
- ▶ Cómodo mango de madera perfilada

ACABADO CROMO SATINADO

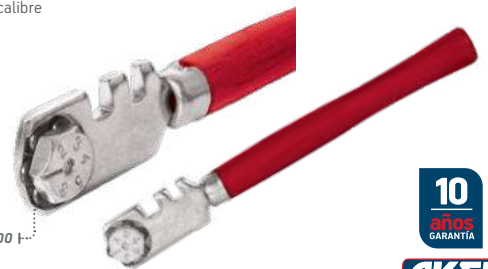

CÓDIGO
107402 12 96

Cortador de tubo 1 1/8"

NUEVO

BLÍSTER

- ▶ Útil para cortar tubos de cobre, aluminio y latón
- ▶ Cuchillas de acero
- ▶ Para cortes de difícil acceso



CÓDIGO	DIÁMETRO DE CORTE		
112103	30 mm - 1 1/8"	6	36

Cortador de tubo 1 1/8"

BLÍSTER

- ▶ Útil para cortar tubos de cobre, aluminio y latón
- ▶ Aditamento retráctil, para quitar rebabas

Repuestos para cortador de tubo



112102

CÓDIGO		
112101	6	72
112102	12	72



Cortador de tubo 1 1/8"

BLÍSTER

- ▶ Útil para cortar tubos de cobre, aluminio y latón
- ▶ Aditamento retráctil, para quitar rebabas

Repuestos cortador de tubo



305802

CÓDIGO		
305801	6	36
305802	24	144



Cortador de tubo plástico

BLÍSTER

- ▶ Cuerpo de aluminio
- ▶ Cuchilla fabricada en acero inoxidable de alta resistencia
- ▶ Ideal para cortar tubos de PVC, CPVC, PP-R, PEX, POLY, PE y mangueras de goma



APERTURA AUTOMÁTICA



CÓDIGO	DIÁMETRO DE CORTE		
112110	42 mm - 1 5/8"	6	24

Avellanador

BLÍSTER

- ▶ Para tubos de ø 3/16" - 5/8"



CÓDIGO	DIÁMETRO		
112120	3/16" - 5/8"	6	24

Juego de avellanador y cortador de tubo

BLÍSTER

- ▶ Para tubos de ø 3/16" - 5/8"
- ▶ Corta tubos de cobre, aluminio y latón



CÓDIGO	DIÁMETRO		
112122	3/16"	6	12

Corta círculo, juego de 3 piezas

BLÍSTER

- ▶ Útiles en cualquier tipo de madera
- ▶ Facilitan la instalación de cerraduras



CORTA CÍRCULOS 1-2 1/8"

MANDRIL 1-3/8"

BROCA DE MANITA 1-1/2"



CÓDIGO		
109501	6	60

Corta círculo, juego de 5 piezas

BLÍSTER

- ▶ Útiles en cualquier tipo de madera
- ▶ Facilitan la instalación de cerraduras
- ▶ 4 medidas distintas para diversos usos



1 1/4"

2"

2 1/8"

1 1/2"

MANDRIL 1-3/8"



CÓDIGO		
109502	6	60

Cortapernos profesional

NUEVO

CAJA

- ▶ Cuchillas de acero al cromo molibdeno
- ▶ Mango antiderrapante
- ▶ Mayor palanca, menor esfuerzo
- ▶ No utilice el producto para cortar una medida mayor a la especificada



CÓDIGO	CAPACIDAD DE CORTE	LONG.		
101101	5 mm	12"	4	16
101102	6 mm	14"	4	16
101103	8 mm	18"	2	8
101104	10 mm	24"	2	6
101105	12 mm	30"	2	4
101106	14 mm	36"	2	4

Cuchilla para cortapernos

NUEVO

CAJA

- ▶ Cuchillas de acero al cromo molibdeno



CÓDIGO	USO EN CORTAPEROS DE		
101111	12"	4	12
101112	14"	4	12
101113	18"	2	12
101114	24"	2	12
101115	30"	2	12
101116	36"	1	8

Cortapernos

CAJA

- ▶ No utilice el producto para cortar una medida mayor a la especificada



CÓDIGO	CAPACIDAD DE CORTE	LONG.		
306501	5 mm	12"	4	16
306502	6 mm	14"	4	16
306503	8 mm	18"	2	8
306504	10 mm	24"	2	6
306505	12 mm	30"	2	4
306506	14 mm	36"	2	4

Cutter alma metálica de 5"

BLÍSTER / BOLSA

- ▶ Cuerpo metálico que brinda mayor presión logrando cortes más exactos
- ▶ Navaja de acero SK5 dos veces más resistente y durable
- ▶ Práctico compartimento para repuestos
- ▶ Incluye 3 cuchillas



BLÍSTER

CÓDIGO	TAMAÑO		
102102	127 mm - 5"	12	144

BOLSA

CÓDIGO	TAMAÑO		
102101	127 mm - 5"	12	144

Cutter alma metálica 6"

BLÍSTER

- ▶ Cuerpo metálico que brinda mayor presión logrando cortes más exactos
- ▶ Navaja de acero SK5 dos veces más resistente y durable
- ▶ Práctico compartimento para repuestos
- ▶ Ideal para uso rudo
- ▶ Incluye 3 cuchillas



CÓDIGO	TAMAÑO		
102104	152 mm - 6"	12	72

Cutter plástico de 6"

BLÍSTER

- ▶ Navaja SK5 dos veces más resistente y durable
- ▶ Útil para uso en el hogar, escuela y oficina



CÓDIGO	TAMAÑO		
102103	152 mm - 6"	12	72

Cutter para acrílico

PRÓX.

BLÍSTER

- ▶ Fabricado con plástico ABS y cuerpo metálico
- ▶ Para trabajos de oficina y hogar
- ▶ Incluye 1 cuchilla curva y 1 cuchilla recta



PORTACUCHILLAS



CÓDIGO	TAMAÑO		
304011	127 mm - 5"	12	240

Cutter plástico de 5"

BOLSA

- ▶ Fabricado con plástico ABS
- ▶ Para trabajos de oficina y hogar



CÓDIGO	TAMAÑO		
304003	127 mm - 5"	12	144

Cutter plástico de 6"

BOLSA

- ▶ Fabricado con plástico ABS
- ▶ Para trabajos de oficina y hogar



CÓDIGO	TAMAÑO		
304004	152 mm - 6"	12	72

Navaja abatible

PRÓX.

BLÍSTER

- ▶ Ranura para corte de hilos
- ▶ Clip porta navaja de acero inoxidable
- ▶ Mango de aluminio endurecido, forrado con goma termoplástica
- ▶ Sistema de bloqueo seguro

INCLUYE:

- ▶ 6 Cuchillas de 19 mm de acero SK5



10 años GARANTÍA

AKSI

CÓDIGO	CUCHILLA		
102108	19 mm - 3/4"	6	36

Juego de 10 cuchillas 5" y 6" repuesto para cutter

TARJETA

- ▶ Cuchillas fabricadas en acero SK5 dos veces más resistente y durables
- ▶ Ideal para cortes de alta precisión
- ▶ Compatibles con cutters de 5" ó 6"
- ▶ Incluye práctico estuche plástico
- ▶ Estuche con 10 cuchillas

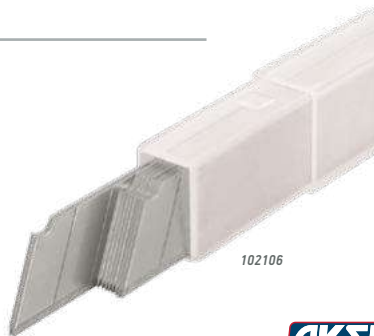

AKSI

PRECIO POR ESTUCHE

CÓDIGO	TAMAÑO		
102105	84 mm - 5"	12	144
102106	109 mm - 6"	12	144

Raspador con navaja 1 1/2"

PRÓX.

BLÍSTER

- ▶ Cuerpo fabricado en acero
- ▶ Mango ergonómico
- ▶ Seguro que permite mejor fijación de la hoja
- ▶ Ideal para limpiar pegamento, pintura, silicón y cemento de superficies lisas como vidrio, azulejo, paredes y metal

INCLUYE:

- ▶ Navaja de acero SK5 2X



10 años GARANTÍA

AKSI

CÓDIGO	TAMAÑO		
102121	40 mm - 1 1/2"	12	96

Navaja multiusos de aluminio

BLÍSTER

- ▶ Mango ergonómico antiderrapante
- ▶ Compartimento en el cuerpo de la navaja para guardar los repuestos

INCLUYE:

- ▶ 1 Cuchilla para corte de acrílico
- ▶ 5 Cuchillas de repuesto fabricadas en acero SK5



10 años GARANTÍA

AKSI

CÓDIGO		
102107	6	72

Cuchilla para navaja

TARJETA

- ▶ Cuchillas fabricadas en acero SK5
- ▶ Ideal para cortes de alta precisión
- ▶ Repuestos para navaja Cód. 102107 y 102108 AKSI®



AKSI

PRECIO POR ESTUCHE

CÓDIGO	ESTUCHE		
102109	5 navajas	12	144
102110	10 navajas	12	144

Raspador mini con navaja 1 1/2"

PRÓX.

BLÍSTER

- ▶ Navaja fabricada en acero al alto carbono
- ▶ Ideal para limpiar pegamento, pintura, silicón y cemento de superficies lisas como vidrio, azulejo, paredes y metal



10 años GARANTÍA

AKSI

CÓDIGO	TAMAÑO		
102122	40 mm - 1 1/2"	12	360

Cuchillo para linóleo

GRANEL

- ▶ Mango ergonómico fabricado en resistente madera tratada y perfilada
- ▶ Cuchilla fabricada en acero inoxidable



HOJA RECTIFICADA
A LO LARGO DE TODO
EL MANGO

AKSI

CÓDIGO	TAMAÑO		
105402	152 mm - 6"	12	60

Cuchillo para electricista

GRANEL

- ▶ Mango ergonómico fabricado en resistente madera tratada y perfilada
- ▶ Cuchilla fabricada en acero inoxidable



HOJA RECTIFICADA
A LO LARGO DE TODO
EL MANGO

AKSI

CÓDIGO	TAMAÑO		
105403	152 mm - 6"	12	60

Cuñas con mango de plástico, juego de 4 piezas

CABALLETE

- ▶ Medidas: 50 mm, 80 mm, 100 mm y 120 mm
- ▶ Ideal para raspar, resanar, etc.

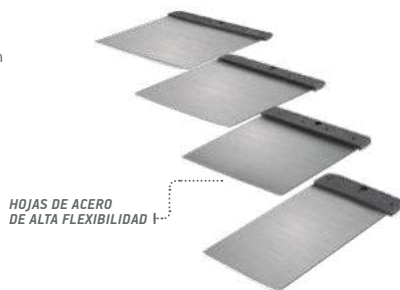

HOJAS DE ACERO
DE ALTA FLEXIBILIDAD

MAXTOOL

CÓDIGO		
300131	12	96

Cuchara de albañil tipo Filadelfia

GRANEL

- ▶ Templada en acero alto carbono
- ▶ Hoja pulida y laqueada
- ▶ Mango de madera pulido y laqueado con casquillo metálico
- ▶ Unión perfecta en soldadura del puente del zanco y la hoja



MAXTOOL

CÓDIGO	TAMAÑO		
304301	6"	12	60
304302	7"	12	60
304303	8"	12	60
304304	9"	12	60
304305	10"	12	60
304306	11"	12	60

Cuchara de albañil tipo Mérida

GRANEL

- ▶ Templada en acero alto carbono
- ▶ Hoja pulida y laqueada
- ▶ Mango de madera pulido y laqueado con casquillo metálico
- ▶ Unión perfecta en soldadura del puente del zanco y la hoja



MAXTOOL

CÓDIGO	TAMAÑO		
304308	7"	12	60
304309	8"	12	60
304310	9"	12	60

Cuchara de albañil tipo Guadalajara

GRANEL

- ▶ Templada en acero alto carbono
- ▶ Hoja pulida y laqueada
- ▶ Mango de madera pulido y laqueado con casquillo metálico
- ▶ Unión perfecta en soldadura entre el puente del zanco y la hoja



MAXTOOL

CÓDIGO	TAMAÑO		
304307	9"	12	60

Desarmador Comfort Grip: punta de cruz, punta cabinet, punta plana

TARJETA PLÁSTICA

- ▶ Mango Comfort Grip de alta resistencia
- ▶ Barra fabricada en acero al Cromo Vanadio
- ▶ Espiga insertada hasta 30% del mango
- ▶ Punta imantada



CÓDIGO	DIÁMETRO		
104941	1/8" x 2 1/2"	6	96
104942	1/8" x 4"	6	96
104943	1/8" x 6"	6	96
104944	1/8" x 8"	6	96
104945	3/16" x 3"	6	96
104946	3/16" x 6"	6	96
104947	3/16" x 8"	6	96
104948	1/4" x 1 1/2"	6	96
104949	1/4" x 4"	6	96
104950	1/4" x 6"	6	96
104951	1/4" x 8"	6	96
104952	5/16" x 6"	6	96



CÓDIGO	DIÁMETRO		
104971	1/8" x 2 1/2"	6	96
104972	1/8" x 3"	6	96
104973	1/8" x 4"	6	96
104974	1/8" x 6"	6	96
104975	1/8" x 8"	6	96
104976	3/16" x 3"	6	96
104977	3/16" x 4"	6	96
104978	3/16" x 6"	6	96
104979	3/16" x 8"	6	96
104980	1/4" x 10"	6	96



CÓDIGO	DIÁMETRO		
104961	3/16" x 4"	6	96
104962	1/4" x 1 1/2"	6	96
104963	1/4" x 4"	6	96
104964	1/4" x 6"	6	96
104965	5/16" x 6"	6	96
104966	5/16" x 10"	6	96



Desarmador PVC: punta de cruz, punta cabinet, punta plana

TARJETA PLÁSTICA

- ▶ Mango ergonómico de PVC de alta resistencia
- ▶ Barra fabricada en acero al Cromo Vanadio
- ▶ Espiga insertada hasta 50% del mango
- ▶ Punta imantada



CÓDIGO	DIÁMETRO		
104901	1/8" x 2 1/2"	6	36
104902	1/8" x 4"	6	36
104903	1/8" x 6"	6	36
104904	1/8" x 8"	6	36
104905	3/16" x 3"	6	36
104906	3/16" x 6"	6	36
104907	3/16" x 8"	6	36
104908	1/4" x 1 1/2"	6	36
104909	1/4" x 4"	6	36
104910	1/4" x 6"	6	36
104911	1/4" x 8"	6	36
104912	5/16" x 6"	6	36
104913	3/8" x 8"	6	36



CÓDIGO	DIÁMETRO		
104921	1/8" x 2 1/2"	6	36
104922	1/8" x 3"	6	36
104923	1/8" x 4"	6	36
104924	1/8" x 6"	6	36
104925	1/8" x 8"	6	36
104926	3/16" x 3"	6	36
104927	3/16" x 4"	6	36
104928	3/16" x 6"	6	36
104929	3/16" x 8"	6	36
104930	1/4" x 10"	6	36



CÓDIGO	DIÁMETRO		
104914	3/16" x 4"	6	36
104915	1/4" x 1 1/2"	6	36
104916	1/4" x 4"	6	36
104917	1/4" x 6"	6	36
104918	5/16" x 6"	6	36
104919	5/16" x 10"	6	36
104920	3/8" x 8"	6	36



Desarmador básico: punta de cruz, punta cabinet, punta plana

TARJETA PLÁSTICA

- ▶ Mango ergonómico
- ▶ Barra fabricada en acero al Cromo Vanadio
- ▶ Espiga insertada hasta 30% del mango
- ▶ Punta imantada

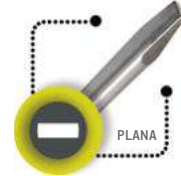

CÓDIGO	DIÁMETRO		
300216	1/8" x 4"	12	96
300217	1/8" x 6"	12	96
300218	1/8" x 8"	12	96
300201	3/16" x 3"	12	96
300202	3/16" x 6"	12	96
300203	3/16" x 8"	12	96
300219	1/4" x 1 1/2"	12	144
300204	1/4" x 4"	12	96
300205	1/4" x 6"	12	96
300206	1/4" x 8"	12	96

CÓDIGO	DIÁMETRO		
300210	1/8" x 4"	12	96
300211	1/8" x 6"	12	96
300212	1/8" x 8"	12	96
300213	3/16" x 4"	12	96
300214	3/16" x 6"	12	96
300215	3/16" x 8"	12	96

CÓDIGO	DIÁMETRO		
300207	3/16" x 4"	12	96
300221	3/16" x 6"	12	96
300220	1/4" x 1 1/2"	12	144
300208	1/4" x 4"	12	96
300209	1/4" x 6"	12	96

Desarmadores de 6" Juego de 2: punta plana y cruz

BLÍSTER

- ▶ Barra de 6"
- ▶ Barra forjada en acero al carbono
- ▶ Mango de PVC de alta resistencia
- ▶ Espiga insertada hasta 30% del mango
- ▶ Punta imantada

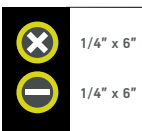

CÓDIGO		
304706	6	72

Desarmadores de 4" Juego de 2: punta plana y cruz

BLÍSTER

- ▶ Barra de 4"
- ▶ Barra forjada en acero al carbono
- ▶ Mango de PVC de alta resistencia
- ▶ Espiga insertada hasta 30% del mango
- ▶ Punta imantada

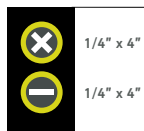

CÓDIGO		
304701	6	72

Desarmadores con mango gris, juego de 6

BLÍSTER

- ▶ Práctico estuche organizador de pared
- ▶ Mango de PVC de alta resistencia
- ▶ Barra forjada en acero al carbono
- ▶ Espiga insertada hasta 50% del mango
- ▶ Punta imantada



4 Desarmadores punta plana	2 Desarmadores punta de cruz
3/16" x 3"	3/16" x 4"
3/16" x 6"	1/4" x 4"
1/4" x 6"	
1/4" x 4"	

12
meses
GARANTÍA

IT MAXTOOL

CÓDIGO



304703

6

24

Desarmadores con mango transparente, juego de 6

BLÍSTER

- ▶ Práctico estuche organizador de pared
- ▶ Mango de PVC de alta resistencia
- ▶ Barra forjada en acero al carbono
- ▶ Espiga insertada hasta 50% del mango
- ▶ Punta imantada



4 Desarmadores punta plana	2 Desarmadores punta de cruz
3/16" x 3"	3/16" x 4"
3/16" x 6"	1/4" x 4"
1/4" x 6"	
1/4" x 4"	

12
meses
GARANTÍA

IT MAXTOOL

CÓDIGO



304704

6

24

Desarmadores con mango gris, juego de 4

BLÍSTER

- ▶ Barra forjada en acero al carbono
- ▶ Mango de PVC de alta resistencia
- ▶ Espiga insertada hasta 30% del mango
- ▶ Punta imantada



2 Desarmadores punta plana	2 Desarmadores punta de cruz
1/4" x 4"	1/4" x 4"
3/16" x 4"	3/16" x 4"

12
meses
GARANTÍA

IT MAXTOOL

CÓDIGO



304702

6

24

Desarmadores de impacto, juego de 7

BLÍSTER

- ▶ Barra cuadrada para uso con llaves, mayor fuerza al torque
- ▶ Barra cuadrada de acero al carbono que atraviesa por completo el mango
- ▶ Mayor resistencia a los impactos
- ▶ Mango de PVC de alta resistencia
- ▶ Puntas imantada



4 Desarmadores punta plana	3 Desarmadores punta de cruz
3/16" x 3"	3/16" x 3"
1/4" x 4"	1/4" x 4"
1/4" x 6"	1/4" x 4"
5/16" x 8"	5/16" x 6"

12
meses
GARANTÍA

IT MAXTOOL

CÓDIGO



304705

6

24

Desarmadores dieléctrico con probador de corriente, juego de 7 piezas

CAJA PLÁSTICA CON ETIQUETA

- ▶ Probador con clip tipo pluma 140 mm (14 cm)
- ▶ Circuitos de 100-250 V
- ▶ Barra fabricada en acero al Cromo Vanadio
- ▶ Norma que aplica: VDE/ GS
- ▶ Protección de aislamiento hasta 1000 V



4 Desarmadores punta cabinet	3 Desarmadores punta de cruz	Probador eléctrico
3 x 75 mm	PH0 x 75 mm	140 mm
4 x 100 mm	PH1 x 80 mm	Mango ABS
5.5 x 125 mm	PH2 x100 mm	Indicador de luz
6.5 x 150 mm		

NOM

CÓDIGO

TIPO



114111

Dieléctrico

1

10

1
año
GARANTÍA

AKSI

Desarmador para joyero 30 puntas y extensión

ESTUCHE

- ▶ Para uso en trabajos de precisión
- ▶ Cabeza giratoria

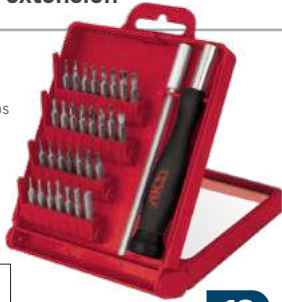

1 mm - 4 mm
No.000 - No.1
T6 - T20
PZ0 y PZ1
0.7 mm - 4 mm



CÓDIGO 114101 6 36

Desarmadores para relojero, estuche de 6

ESTUCHE

- ▶ Para uso en trabajos de precisión
- ▶ Mango ergonómico
- ▶ Cabeza giratoria



1.4 mm - 2 mm
2.4 mm - 3 mm
No.0 - No.1



CÓDIGO 307501 6 36

Desarmadores de precisión estuche de 6

ESTUCHE

- ▶ Para uso en trabajos de precisión
- ▶ Mango ergonómico
- ▶ Cabeza giratoria



1.4 mm - 2 mm
2.4 mm - 3 mm
PH1 y PH0



CÓDIGO 307502 6 96

Juego de 7 puntas Torx® 1"

BLÍSTER

- ▶ Pueden usarse en taladro y desarmador eléctrico o manual



T9	T25
T10	T27
T15	T30
T20	



CÓDIGO 114004 LARGO 1" - 25 mm 6 72

Juego de 7 puntas Torx® 2"

BLÍSTER

- ▶ Pueden usarse en taladro y desarmador eléctrico o manual



T10	T27
T15	T30
T20	T40
T25	



CÓDIGO 114005 LARGO 2" - 50 mm 6 72

Juego de 9 puntas

BLÍSTER

- ▶ Fabricadas en acero al Cromo Vanadio
- ▶ Pueden usarse en taladro y desarmador eléctrico o manual



1 de 3/16"
2 de 1/4"
1 de 5/16"
1 de No.1
3 de No.2
1 de No.3



CÓDIGO 307401 LARGO 2" - 50 mm 6 48

Juego de 5 puntas 1"

BLÍSTER

- ▶ Fabricadas en Acero al Cromo Vanadio
- ▶ Para uso industrial



No.2



CÓDIGO 114003 LARGO 1" - 25 mm 12 72

Juego de 5 puntas 2"

BLÍSTER

- ▶ Fabricadas en Acero al Cromo Vanadio
- ▶ Para uso industrial



No.2



CÓDIGO 114002 LARGO 2" - 50 mm 12 72

Juego de 4 puntas 2"

BLÍSTER

- ▶ Fabricadas en Acero al Cromo Vanadio
- ▶ Para uso industrial



1/4" 5/16"
No.1
No.2



CÓDIGO 114001 LARGO 2" - 50 mm 12 72

Desarmador con 6 puntas

BLÍSTER

- ▶ Puntas forjadas en acero al Cromo Vanadio
- ▶ Barra con socket imantado que asegura mejor las puntas
- ▶ Mango ergonómico con compartimento para guardar puntas

⊖	4.7 mm - 3/16" 7.1 mm - 9/32"
⊗	PH1 y PH2
⊕	T15 y T20



CÓDIGO



304707

6

60

Desarmador con 6 puntas y 7 dados

BLÍSTER

- ▶ Puntas forjadas en acero al Cromo Vanadio
- ▶ Barra con socket imantado que asegura mejor las puntas y dados
- ▶ Mango ergonómico antiderrapante

⊖	3/16" y 1/4"
⊗	PH1 y PH2
⊕	T15 y T20
⊙	1/2", 7/16", 3/8", 11/32" 5/16", 1/4", 3/16"



CÓDIGO



304708

6

24

Desarmador tipo matraca con 16 puntas y 12 dados

BLÍSTER

- ▶ Puntas forjadas en acero al Cromo Vanadio
- ▶ Mango ergonómico antiderrapante
- ▶ Espiga insertada hasta 50% del mango
- ▶ Punta imantada



DADOS ESTÁNDAR

1/4", 5/16", 11/32", 3/8", 7/16", 1/2"

DADOS MILIMÉTRICOS

5 mm, 6 mm, 7 mm, 8 mm, 9 mm, 10 mm

⊖	3/16", 1/4" y 9/32"
⊗	PH1, PH2 (5 piezas), PH3
⊕	T15, T20 y T25
⊙	1/8" y 3/16"



CÓDIGO



304709

6

24

Dados cortos, juego de 9 piezas

NUEVO

3/8"

CAJA

- ▶ Fabricados en acero al Cromo Vanadio
- ▶ Resistentes a oxidación
- ▶ Cuadro de 3/8" (19 mm)



ESTÁNDAR	MILIMÉTRICOS
3/8", 7/16", 1/2", 9/16", 5/8" 11/16", 3/4", 13/16", 7/8"	10, 11, 12, 13, 14 15, 16, 17, 18 mm



CÓDIGO

DADOS



127601

Estándar

12 Juegos

36 Juegos

127602

Milimétricos

12 Juegos

36 Juegos

Dados largos, juego de 9 piezas

NUEVO

3/8"

CAJA

- ▶ Fabricados en acero al Cromo Vanadio
- ▶ Resistentes a oxidación
- ▶ Cuadro de 3/8" (19 mm)



ESTÁNDAR	MILIMÉTRICOS
3/8", 7/16", 1/2", 9/16", 5/8" 11/16", 3/4", 13/16", 7/8"	10, 11, 12, 13, 14 15, 16, 17, 18 mm



CÓDIGO

DADOS



127611

Estándar

6 Juegos

18 Juegos

127612

Milimétricos

6 Juegos

18 Juegos

Imán extensible

PRÓX.

BLÍSTER

- ▶ Imán de acero inoxidable
- ▶ Agarre hasta 1.5 kg



CLIP TIPO BOLIGRAFO



CÓDIGO		
128411	12	72

Matraca cabeza de pera

BLÍSTER

- ▶ Acero al carbono
- ▶ Sistema de engrane de 24 dientes



MANGO MOLETEADO



CÓDIGO	MODELO	CUADRO		
307002	Pera	3/8"	6	24
307004	Pera	1/2"	6	24

Matraca cabeza redonda

BLÍSTER

- ▶ Acero al carbono
- ▶ Sistema de engrane de 39 dientes en 3/8" y 45 dientes en 1/2"



MANGO MOLETEADO



CÓDIGO	MODELO	CUADRO		
307001	Redonda	3/8"	6	24
307003	Redonda	1/2"	6	24

Autoclé 52 piezas

FAJILLA DE CARTÓN

- ▶ Dados estándar y milimétricos
- ▶ Matraca fabricada en acero al carbono



CONTENIDO

2 Matracas cuadro 3/8" (9,5 mm) y 1/2" (12,7 mm)	6 Dados milimétricos de 6 puntos, cuadro 1/4" (6,3 mm) (Tipo I)
1 Desarmador cuadro 1/4" (6,3 mm)	3 Dados estándar de 8 puntos, cuadro 1/4" (6,3 mm) (Tipo II)
1 Extensión cuadro 3/8" (9,5 mm)	3 Dados estándar de 6 puntos, cuadro 3/8" (9,5 mm) (Tipo II)
1 Reductor 3/8" (9,5 mm) a 1/4" (6,3 mm)	3 Dados milimétricos de 6 puntos, cuadro 3/8" (9,5 mm) (Tipo II)
1 Adaptador para puntas 1/4" (6,3 mm)	4 Dados estándar de 6 puntos, cuadro 1/2" (12,7 mm) (Tipo II)
1 Disco para matraca, cuadro 3/8" (9,5 mm)	1 Dado para bujía de 5/8" (15,8 mm), cuadro 3/8" (9,5 mm)
8 Dados estándar de 6 puntos, cuadro 1/4" (6,3 mm) (Tipo II)	3 Puntas philips PH1 - PH2 - PH3
7 Dados milimétricos de 6 puntos, cuadro 1/4" (6,3 mm) (Tipo II)	2 Puntas planas 9/32" - 3/16"
4 Dados estándar de 6 puntos, cuadro 1/4" (6,3 mm) (Tipo I)	1 Estuche plástico

CÓDIGO	TIPO	MANDO	
308702	Estándar y milimétrico	1/4" Y 3/8"	6



Autoclé 40 piezas

FAJILLA DE CARTÓN

- ▶ Matraca fabricada en acero al carbono



CONTENIDO

1 Matraca reversible 20 cm - 8"
1 Barra de extensión de 79 mm - 3"
1 Adaptador de 9,5 mm - 3/8" a 6,4 mm - 1/4"
1 Dado largo de 15,8 mm - 5/8"
1 Disco de plástico de 9,5 mm - 3/8"
1 Desarmador para dado de 6,4 mm - 1/4"
3 Dados de 8 puntos std mando de 6,4 mm - 1/4"
12 Dados de 6 puntos std mando de 6,4 mm - 1/4"
3 Dados de 6 puntos std mando 9,5 mm - 3/8"
3 Dados de 6 puntos mm mando 9,5 mm - 3/8"
12 Dados de 6 puntos mm mando de 6,4 mm - 1/4"
1 Estuche plástico

CÓDIGO	TIPO	MANDO	
308701	Estándar y milimétrico	1/4" Y 3/8"	10



DISCÓMETRO

LAS MEJORES LÍNEAS EN DISCOS



Checa nuestro discómetro y elige la línea que mejor se acople a tu proyecto.

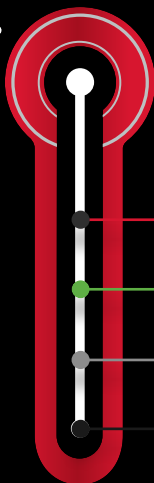

super PREM

Máximo rendimiento + super calidad + costo

IND

Alto rendimiento + alta calidad + costo

CLASS

Alta calidad + costo

BASIC

Seguridad + costo

Disco para corte de metal

BLÍSTER

- ▶ Corte de metal y acero inoxidable
- ▶ Barreno 7/8"
- ▶ Granos de óxido de aluminio
- ▶ Alto rendimiento, 25% más que los discos industriales
- ▶ Cortes precisos

HECHO EN ISRAEL



super PREM
HECHO EN ISRAEL



AKSI

CERTIFICACIONES EUROPEAS



FABRICADO BAJO NORMAS ISO

CUMPLE CON LOS ESTÁNDARES DE SEGURIDAD EUROPEOS EN 12413

CÓDIGO	GRANO	GROSOR	ø	rpm	
114605	Óxido aluminio	3/64" - 1.2 mm	4 1/2"	13,300	25
114606	Óxido aluminio	1/16" - 1.6 mm	4 1/2"	13,300	25

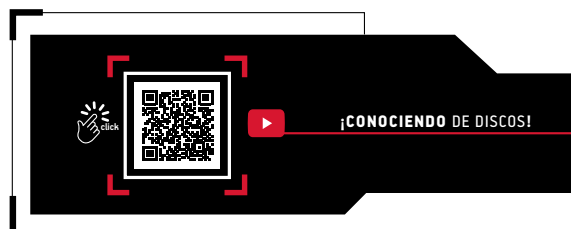

Discos para corte de metal alto rendimiento, industrial



GRANEL

- ▶ Para metales ferrosos (hierro, acero, soldadura, etc.)
- ▶ Granos de óxido de aluminio
- ▶ Barreno de 7/8"



Tipo 1



HECHO EN ISRAEL



CÓDIGO	GROSOR	Ø	rpm	
114602	3/64" - 1 mm	4 1/2"	13,300	25
114603	1/16" - 1.6 mm	4 1/2"	13,300	25

Discos para corte de metal alto rendimiento, industrial



GRANEL

- ▶ Para metales ferrosos (hierro, soldadura, etc.)
- ▶ Granos de óxido de aluminio
- ▶ Barreno de 7/8"



Tipo 27



HECHO EN ISRAEL



CÓDIGO	GROSOR	Ø	rpm	
114630	1/8" - 3 mm	4 1/2"	13,300	25
114633	5/32" - 4 mm	7"	8,500	25
114635	1/16" - 1.6 mm	7"	8,500	25

Discos para desbaste de metal alto rendimiento, industrial



GRANEL

- ▶ Para uso industrial en donde se requiere trabajar en grandes superficies
- ▶ Granos de óxido de aluminio
- ▶ Barreno de 7/8"



Tipo 27



HECHO EN ISRAEL



CÓDIGO	GROSOR	Ø	rpm	
114632	1/4" - 6 mm	4 1/2"	13,300	25
114634	1/4" - 6 mm	7"	8,500	25

Disco para corte de acero inoxidable alto rendimiento, industrial



GRANEL

- ▶ Para acero inoxidable
- ▶ Granos de óxido de aluminio
- ▶ Barreno de 7/8"



Tipo 1



HECHO EN ISRAEL



CÓDIGO	GROSOR	Ø	rpm	
114604	3/64" - 1 mm	4 1/2"	13,300	25

Disco para corte de piedra alto rendimiento, industrial



GRANEL

- ▶ Excelente velocidad de corte en piedra, concreto y ladrillo
- ▶ Granos de carburo de silicio
- ▶ Barreno de 7/8"



Tipo 27



HECHO EN ISRAEL



CÓDIGO	GROSOR	Ø	rpm	
114631	1/8" - 3 mm	4 1/2"	13,300	25

Discos laminados - larga duración



GRANEL

- ▶ Para pulido y desbaste de acero inoxidable, aceros duros y soldadura
- ▶ Para limpiar superficies oxidadas o pintadas
- ▶ Grano de Zirconia de alto rendimiento
- ▶ Barreno de 7/8"



Tipo 29



HECHO EN CHINA

CÓDIGO	GRANO	Ø	rpm		
115701	40	4 1/2"	13,300	10	120
115702	60	4 1/2"	13,300	10	120
115704	80	4 1/2"	13,300	10	120
115703	120	4 1/2"	13,300	10	120

Disco para corte de metal

HECHO EN CHINA **GLASS**

GRANEL

- ▶ Para metales ferrosos (hierro, acero, soldadura, etc.)
- ▶ Granos de óxido de aluminio
- ▶ Barreno de 1"

HECHO EN CHINA



AKSI

CÓDIGO	GROSOR	Ø	rpm		
114651	7/64" - 2.8 mm	14"	4,400	N/A	25

Disco para corte de metal y acero inoxidable

HECHO EN CHINA **GLASS**

GRANEL

- ▶ Para acero inoxidable
- ▶ Granos de óxido de aluminio
- ▶ Barreno de 7/8"

HECHO EN CHINA



AKSI

CÓDIGO	GROSOR	Ø	rpm		
114654	3/64" - 1 mm	4 1/2"	13,300	25	600

Disco para corte de piedra

HECHO EN CHINA **GLASS**

GRANEL

- ▶ Excelente velocidad de corte en piedra, concreto y ladrillo
- ▶ Granos de carburo de silicio
- ▶ Barreno de 7/8"

HECHO EN CHINA



AKSI

CÓDIGO	GROSOR	Ø	rpm		
114681	1/8" - 3 mm	4 1/2"	13,300	25	200

Disco para corte de metal

HECHO EN CHINA **GLASS**

GRANEL

- ▶ Para metales ferrosos (hierro, soldadura, etc.)
- ▶ Granos de óxido de aluminio
- ▶ Barreno de 7/8"

HECHO EN CHINA



AKSI

CÓDIGO	GROSOR	Ø	rpm		
114652	3/64" - 1 mm	4 1/2"	13,300	25	600
114653	1/16"-1.6 mm	4 1/2"	13,300	25	600

Disco para corte de metal

HECHO EN CHINA **GLASS**

GRANEL

- ▶ Para metales ferrosos (hierro, soldadura, etc.)
- ▶ Granos de óxido de aluminio
- ▶ Barreno de 7/8"

HECHO EN CHINA



AKSI

CÓDIGO	GROSOR	Ø	rpm		
114680	1/8" - 3 mm	4 1/2"	13,300	25	200
114685	1/16"-1.6 mm	7"	8,500	25	100

Disco para desbaste de metal

HECHO EN CHINA **GLASS**

PRÓX.

GRANEL

- ▶ Para donde se requiere trabajar en grandes superficies
- ▶ Granos de óxido de aluminio
- ▶ Barreno de 7/8"

HECHO EN CHINA



AKSI

CÓDIGO	GROSOR	Ø	rpm		
114682	1/4"-6 mm	4 1/2"	13,300	25	100
114684	1/4"-6 mm	7"	8,500	25	50

Discos para corte de metal alto rendimiento

BASSIC

GRANEL

- ▶ Para metales ferrosos (hierro, soldadura, etc.)
- ▶ Granos de óxido de aluminio
- ▶ Barreno de 7/8"



Tipo 1



HECHO EN CHINA

CÓDIGO	GROSOR	Ø	rpm		
307802	3/64"-1 mm	4 1/2"	13,300	25	600
307803	1/16"-1.6 mm	4 1/2"	13,300	25	600

Discos para corte de metal alto rendimiento

BASSIC

GRANEL

- ▶ Para metales ferrosos (hierro, soldadura, etc.)
- ▶ Granos de óxido de aluminio
- ▶ Barreno de 7/8"



Tipo 27



HECHO EN CHINA

CÓDIGO	GROSOR	Ø	rpm		
307805	1/8"-3 mm	4 1/2"	13,300	25	200
307808	5/32"-4 mm	7"	8,500	25	50

Discos para desbaste de metal alto rendimiento

BASSIC

GRANEL

- ▶ Para grandes superficies
- ▶ Granos de óxido de aluminio
- ▶ Barreno de 7/8"



Tipo 27



HECHO EN CHINA

CÓDIGO	GROSOR	rpm	Ø		
307807	1/4"-6 mm	13,300	4 1/2"	25	100
307809	1/4"-6 mm	8,500	7"	25	50

Disco para corte de acero inoxidable alto rendimiento

BASSIC

GRANEL

- ▶ Para acero inoxidable
- ▶ Granos de óxido de aluminio
- ▶ Barreno de 7/8"



Tipo 1



HECHO EN CHINA

CÓDIGO	GROSOR	Ø	rpm		
307804	3/64" - 1 mm	4 1/2"	13,300	25	600

Disco para corte de piedra alto rendimiento

BASSIC

GRANEL

- ▶ Excelente velocidad de corte en piedra, concreto y ladrillo
- ▶ Granos de carburo de silicio
- ▶ Barreno de 7/8"



Tipo 27



HECHO EN CHINA

CÓDIGO	GROSOR	rpm	Ø		
307806	1/8" - 3 mm	13,300	4 1/2"	25	200

Disco laminado

BASSIC

GRANEL

- ▶ Para pulido y desbaste de acero inoxidable, aceros duros y soldadura
- ▶ Para limpiar superficies oxidadas o pintadas
- ▶ Grano de Zirconia de alto rendimiento
- ▶ Barreno de 7/8"



Tipo 29



HECHO EN CHINA

CÓDIGO	GRANO	GROSOR	Ø	rpm		
307821	40	7/8" - 22.23 mm	4 1/2"	13,300	10	120
307822	60	7/8" - 22.23 mm	4 1/2"	13,300	10	120
307824	80	7/8" - 22.23 mm	4 1/2"	13,300	10	120
307823	120	7/8" - 22.23 mm	4 1/2"	13,300	10	120

Disco para corte de metal alto rendimiento

BASSIC

GRANEL

- ▶ Para metales ferrosos (hierro, acero, soldadura, etc.)
- ▶ Granos de óxido de aluminio
- ▶ Barreno de 1"



Tipo 1



HECHO EN CHINA

CÓDIGO	GROSOR	Ø	rpm	
307801	1/8" - 3 mm	14"	4,400	25

Discos diamantados rin continuo

HECHO EN CHINA **PREM**

BLÍSTER

- ▶ Incluyen reductores (16 y 20 mm)
- ▶ Ideal para cortes finos y limpios
- ▶ Para uso en loseta y azulejo, no despostilla
- ▶ No recomendado para materiales duros
- ▶ Barreno de 7/8"

HECHO EN CHINA

**AKSI**

CÓDIGO	ESPESOR	SECCIÓN DIAMANTADA	Ø	rpm	
115604	2 mm	5 mm	4 1/2"	13,200	6 24
115605	2 mm	5 mm	7"	8,500	6 24
115606	2 mm	5 mm	9"	6,600	6 24

Discos diamantados rin segmentado

HECHO EN CHINA **PREM**

BLÍSTER

- ▶ Incluyen reductores (16 y 20 mm)
- ▶ Ideal para cortes rápidos
- ▶ Para uso en piedra, concreto y ladrillo
- ▶ No recomendado para mármol y loseta
- ▶ Barreno de 7/8"

HECHO EN CHINA

**AKSI**

CÓDIGO	ESPESOR	SECCIÓN DIAMANTADA	Ø	rpm	
115601	2 mm	7 mm	4 1/2"	13,200	6 24
115602	2 mm	7 mm	7"	8,500	6 24
115603	2 mm	7 mm	9"	6,600	6 24

Discos diamantados rin turbo

HECHO EN CHINA **PREM**

BLÍSTER

- ▶ Incluyen reductores (16 y 20 mm)
- ▶ Ideal para usos generales
- ▶ Mezcla de rin continuo y rin segmentado
- ▶ No recomendado para materiales duros
- ▶ Barreno de 7/8"

HECHO EN CHINA

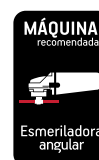
**AKSI**

CÓDIGO	ESPESOR	SECCIÓN DIAMANTADA	Ø	rpm	
115607	2 mm	7.1 mm	4 1/2"	13,200	6 24
115608	2 mm	7.1 mm	7"	8,500	6 24
115609	2 mm	7.1 mm	9"	6,600	6 24

Discos rin continuo

HECHO EN CHINA **BASSIC**

BLÍSTER

- ▶ **RIN CONTINUO:** Ideal para cortes con acabados finos y limpios. Para uso en loseta y azulejo

HECHO EN CHINA

**MAXTOOL**

CÓDIGO	ESPESOR	SECCIÓN DIAMANTADA	Ø	rpm	
308522	2 mm	7 mm	9"	6,600	6 24
308512	2 mm	7 mm	7"	8,500	6 24
308502	2 mm	7 mm	4 1/2"	13,200	6 24

Discos rin segmentado

HECHO EN CHINA **BASSIC**

BLÍSTER

- ▶ **RIN SEGMENTADO:** Ideal para cortes rápidos. Para uso en piedra, concreto y ladrillo

HECHO EN CHINA

**MAXTOOL**

CÓDIGO	ESPESOR	SECCIÓN DIAMANTADA	Ø	rpm	
308521	2.3 mm	7 mm	9"	6,600	6 24
308511	2.3 mm	7 mm	7"	8,500	6 24
308501	2.3 mm	7 mm	4 1/2"	13,200	6 24

Discos rin turbo

HECHO EN CHINA **BASSIC**

BLÍSTER

- ▶ **RIN TURBO:** Ideal para usos generales
- ▶ Mezcla de rin continuo y rin segmentado

HECHO EN CHINA

**MAXTOOL**

CÓDIGO	ESPESOR	SECCIÓN DIAMANTADA	Ø	rpm	
308523	2.8 mm	7 mm	9"	6,600	6 24
308513	2.8 mm	7 mm	7"	8,500	6 24
308503	2.8 mm	7 mm	4 1/2"	13,200	6 24

Sierra para plásticos, aglomerados y contrachapados

BLÍSTER

- ▶ Dientes de carburo de tungsteno
- ▶ Alta frecuencia en soldadura lo que permite un 50% más resistencia al desprendimiento
- ▶ Reduce astillado o viruta



CÓDIGO	Ø	DIENTES		
118551	7 1/4"	48	3	12

Sierras para aluminio, centro 5/8"

BLÍSTER

- ▶ Dientes de carburo de tungsteno
- ▶ Alta frecuencia en soldadura lo que permite un 50% más resistencia al desprendimiento
- ▶ Realiza un corte largo y estrecho gracias a sus dientes trapecoidales



CÓDIGO	Ø	DIENTES		
118531	10"	80	3	12
118532	10"	100	3	12
118541	12"	80	3	12
118542	12"	100	3	12

Sierras para madera, centro 5/8"

BLÍSTER

- ▶ Dientes de carburo de tungsteno
- ▶ Alta frecuencia en soldadura lo que permite un 50% más resistencia al desprendimiento



CÓDIGO	Ø	DIENTES		
118501	7 1/4"	16	3	12
118502	7 1/4"	24	3	12
118503	7 1/4"	40	3	12
118504	7 1/4"	60	3	12
118511	10"	40	3	12
118512	10"	60	3	12
118513	10"	80	3	12

Sierras para madera, centro 1"

BLÍSTER

- ▶ Dientes de carburo de tungsteno
- ▶ Alta frecuencia en soldadura lo que permite un 50% más resistencia al desprendimiento



CÓDIGO	Ø	DIENTES		
118516	10"	40	3	12
118517	10"	60	3	12
118518	10"	80	3	12
118521	12"	40	3	12
118522	12"	60	3	12
118523	12"	80	3	12
118524	12"	100	3	12



RECARGABLE

1 carga completa equivale a 4 ó 5 garrafones



FÁCIL LIMPIEZA

Ahorra tiempo en su mantenimiento



Dispensador de agua para garrafón

CAJA

- ▶ Recarga mediante USB
- ▶ Fácil de instalar
- ▶ Práctico y sin esfuerzo



CARACTERÍSTICAS
 Consumo 4 W
 Voltaje DC - 5 V
 Batería 1 200 mA



CÓDIGO	Color		
125401	Negro	6	48
125402	Blanco	6	48

CARACTERÍSTICAS
 Consumo 4 W
 Voltaje DC - 5 V
 Batería 1 200 mA



CÓDIGO	Color		
125411	Celeste	6	48
125412	Rosa	6	48

CARACTERÍSTICAS
 Consumo 4 W
 Voltaje DC - 5 V
 Batería 1 200 mA



CÓDIGO	Color		
125421	Negro	6	48
125422	Blanco	6	48

Engrapadora tipo pistola con regulador de presión SERIE 50

BLÍSTER

- ▶ Regulador de presión ajustable
- ▶ Fija las grapas sin contragolpe
- ▶ Riel de acción rápida para quitar grapas
- ▶ Incluye una caja con 400 grapas de 5/16" y 5/32" y 200 clavos de 5/6"



CLAVO CON CABEZA
Ancho de punta: 1.2 mm
Largo: 8 mm - 12 mm
(5/16" - 15/32")

GRAPA
Ancho de punta: 1.2 mm
Ancho de grapa: 11 mm
Largo: 4 mm - 14 mm
(5/32" - 9/16")

GRAPA PARA CABLE
Ancho de punta: 1.2 mm
Ancho de grapa: 6.3 mm
Largo: 8 mm - 14 mm
(5/16" - 9/16")



CÓDIGO	MEDIDAS DE GRAPA		
109201	1/4", 5/16", 3/8", 1/2", 9/16"	4	24

Engrapadora tipo pistola con regulador de presión SERIE 21

BLÍSTER

- ▶ Regulador de presión ajustable
- ▶ Fija las grapas sin contragolpe
- ▶ Riel de acción rápida para quitar grapas
- ▶ Incluye una caja con 200 grapas de 5/16"



CÓDIGO	MEDIDAS DE GRAPA		
109202	1/4" y 5/16"	6	24

Engrapadora tipo pistola SERIE 19

BLÍSTER

- ▶ Fija las grapas sin contragolpe
- ▶ Riel de acción rápida para quitar grapas
- ▶ Incluye una caja con 200 grapas de 5/16"

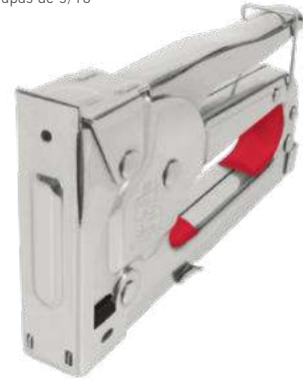

CÓDIGO	MEDIDAS DE GRAPA		
109203	1/4" y 5/16"	6	24

GRAPA PARA ENGRAPADORA SERIE 50



CÓDIGO	LARGO DE GRAPA		
109204	1/4" - 6.4 mm	10	40
109205	5/16" - 7.9 mm	10	40
109206	3/8" - 9.5 mm	10	40
109207	1/2" - 12.7 mm	10	40
109208	9/16" - 14.3 mm	10	40

GRAPA PARA ENGRAPADORA SERIE 21 y 19



CÓDIGO	LARGO DE GRAPA		
109209	6.4 mm - 1/4"	10	40
109210	7.9 mm - 5/16"	10	40

Extensión de aluminio para rodillo

GRANEL

- ▶ Prácticas puntas con cuerda para adaptador todo tipo de rodillos
- ▶ Máxima extensión de 1.05 m a 2.7 m



TELESCÓPICAS



CÓDIGO	LARGO	
106916	2.7 m	24

Extensión de acero para rodillo

GRANEL

- ▶ Prácticas puntas con y sin cuerda para adaptador todo tipo de rodillos
- ▶ Máxima extensión de 1 m a 2 m



TELESCÓPICAS



CÓDIGO	LARGO		
106911	2 m	5	25

Extensión de acero para rodillo

GRANEL

- ▶ Prácticas puntas con y sin cuerda para adaptador todo tipo de rodillos



CÓDIGO	LARGO	
106912	1.2 m	30

Espátula 5 funciones mango de madera

NUEVO

GRANEL

- ▶ Hoja fabricada en acero al carbono
- ▶ Resistente a oxidación
- ▶ Multifuncional:

- 1 Limpieza de rodillos
- 2 Aplicación de mastique
- 3 Raspado
- 4 Emplastado
- 5 Ranurado



CÓDIGO	MEDIDA		
100121	2 1/2"	12	120

Juego de 4 cuñas con mango de plástico

CABALLETE

- ▶ Medidas: 50 mm, 80 mm, 100 mm y 120 mm
- ▶ Ideal para raspar, resanar, etc.



HOJAS DE ACERO DE ALTA FLEXIBILIDAD



CÓDIGO		
300131	12	96

Espátula flexible y rígida mango de madera

GRANEL

- ▶ Hojas fabricadas en acero templado y pulido tipo espejo
- ▶ Mangos de madera estufada, pulida y laqueada
- ▶ Hojas ensambladas a todo lo largo del mango: garantiza firmeza y duración



HOJA FLEXIBLE

CÓDIGO	MEDIDA		
100101	1"	12	120
100102	2"	12	120
100103	3"	12	120
100104	4"	12	120
100105	5"	12	120
100106	6"	12	120

HOJA RÍGIDA

CÓDIGO	MEDIDA		
100107	1"	12	120
100108	2"	12	120
100109	3"	12	120

Espátula flexible y rígida mango de plástico

GRANEL

- ▶ Hojas fabricadas en acero templado y pulidas
- ▶ Hojas ensambladas a todo lo largo del mango: garantizan firmeza y duración



HOJA FLEXIBLE

CÓDIGO	MEDIDA		
300101	1"	12	120
300102	2"	12	120
300103	3"	12	120
300104	4"	12	120
300105	5"	12	120

HOJA RÍGIDA

CÓDIGO	MEDIDA		
300106	2"	12	120
300107	3"	12	120

Raspador con navaja 1 1/2"

PRÓX.

BLÍSTER

- ▶ Cuerpo fabricado en acero
- ▶ Mango ergonómico
- ▶ Seguro que permite mejor fijación de la hoja
- ▶ Ideal para limpiar pegamento, pintura, silicón y cemento de superficies lisas como vidrio, azulejo, paredes y metal

INCLUYE:

- ▶ Navaja de acero SK5 2X



CÓDIGO	TAMAÑO		
102121	40 mm - 1 1/2"	12	96

Raspador mini con navaja 1 1/2"

PRÓX.

BLÍSTER

- ▶ Navaja fabricada en acero al alto carbono
- ▶ Ideal para limpiar pegamento, pintura, silicón y cemento de superficies lisas como vidrio, azulejo, paredes y metal



CÓDIGO	TAMAÑO		
102122	40 mm - 1 1/2"	12	360

COMPLEMENTOS

Escuadra esquinera

PRÓX.

BOLSA

- ▶ Fabricadas de acero galvanizado
- ▶ Con refuerzo angular
- ▶ Ideales para sostener objetos o reforzar esquineros



CÓDIGO	MEDIDA	PZAS X BOLSA		
106601	25 x 15 mm	50	12	144
106602	30 x 15 mm	50	12	144
106603	50 x 15 mm	50	12	144
106604	60 x 15 mm	25	12	72
106605	75 x 15 mm	24	12	72
106606	80 x 15 mm	24	12	72
106607	100 x 15 mm	24	12	72

Mínimo a surtir 1 bolsa

Escuadra esquinera con tornillos

PRÓX.

BLÍSTER

- ▶ Set de 4 escuadras con 16 tornillos
- ▶ Fabricadas de acero galvanizado
- ▶ Con refuerzo angular



CÓDIGO	MEDIDA		
106611	25 x 15 mm	12	144
106612	30 x 15 mm	12	144
106613	50 x 15 mm	12	144
106614	60 x 15 mm	12	72
106615	75 x 15 mm	12	72
106617	100 x 15 mm	12	72

PRECIO POR SET

Escuadra para carpintero

GRANEL

- ▶ Fabricadas en acero inoxidable, graduada en centímetros y pulgadas
- ▶ Marcado en bajo relieve
- ▶ Mango de aluminio para mayor exactitud y resistencia



MANGO DE ALUMINIO mayor exactitud

CÓDIGO	MEDIDA		
100703	15 cm - 6"	6	36
100704	20 cm - 8"	6	36
100701	25 cm - 10"	6	36
100702	30 cm - 12"	6	36

Escuadra falsa

BLÍSTER

- ▶ Regla de acero inoxidable
- ▶ Mango de plástico ABS resistente a fuertes impactos
- ▶ Regla de 8" de longitud
- ▶ Corte de regla en ángulo de 45°



10 años GARANTÍA

CÓDIGO	MEDIDA		
100706	20 cm - 8"	10	30

Regla metálica multiusos

GRANEL

- ▶ Graduación estampada en acero



ACERO INOXIDABLE

10 años GARANTÍA

CÓDIGO	MEDIDA		
100708	30 cm - 12"	6	36

Escuadra de combinación

TARJETA

- ▶ Cabeza maquinada con caras rectificadas para ángulos de 45° y 90°
- ▶ Graduación estampada en acero



GOTA PARA NIVELAR

10 años GARANTÍA

CÓDIGO	MEDIDA		
100707	30 cm - 12"	6	36



RESTAURA y renueva

Maderas · Vinílicas · Esmaltes · Aerosol Metálicas · Anticorrosivas

Escoba metálica para jardín de 22 dientes con mango

GRANEL

- ▶ Fabricadas en acero alto carbono SAE 1050 gran resistencia al desgaste
- ▶ Ideal para uso rudo
- ▶ Acabado en pintura electrostática
- ▶ Mango de madera perfilada
- ▶ Diseño curvo



AKSI

CÓDIGO	PRESENTACIÓN	
100602	Escoba con mango	50

Escoba metálica para jardín de 22 dientes con mango

GRANEL

- ▶ Fabricada en acero al carbono
- ▶ Mango de madera perfilada
- ▶ Acabado en pintura electrostática
- ▶ Diseño curvo



IT MAXTOOL

CÓDIGO	PRESENTACIÓN	
302502	Escoba con mango	25

Escoba plástica para jardín de 22 dientes con mango

GRANEL

- ▶ Fabricadas en polipropileno, gran flexibilidad en los dientes ya que no se deforman
- ▶ Mango de madera pulido



18 meses GARANTÍA
IT MAXTOOL

CÓDIGO	DIENTES	PRESENTACIÓN	
302503	22	Escoba con mango	36

Escoba metálica para jardín de 22 dientes

GRANEL

- ▶ Fabricadas en acero alto carbono SAE 1050 gran resistencia al desgaste. Ideal para uso rudo
- ▶ Acabado en pintura electrostática
- ▶ Diseño curvo



AKSI

CÓDIGO	PRESENTACIÓN	
100605	Escoba sin mango	50

Escoba metálica para jardín de 22 dientes

GRANEL

- ▶ Fabricada en acero al carbono
- ▶ Acabado en pintura electrostática
- ▶ Diseño curvo



IT MAXTOOL

CÓDIGO	PRESENTACIÓN	
302504	Escoba sin mango	25

Escoba plástica para jardín de 22 dientes

GRANEL

- ▶ Fabricadas en polipropileno, gran flexibilidad en los dientes ya que no se deforman



18 meses GARANTÍA
IT MAXTOOL

CÓDIGO	DIENTES	PRESENTACIÓN	
302505	22	Escoba sin mango	24

Mango de madera para escoba de jardín

GRANEL

- ▶ Mango de madera perfilada con un tratamiento especial para eliminar el exceso de humedad



HECHO EN MÉXICO

AKSI

CÓDIGO	
109301	N/A

Mango de metal para escoba

PRÓX.

GRANEL

- ▶ Mango metálico con recubrimiento plástico



HECHO EN MÉXICO

St. Limpio.

CÓDIGO	
800511	100

Mango de madera para escoba de jardín

GRANEL

- ▶ Mango de madera perfilada con un tratamiento especial para eliminar el exceso de humedad



HECHO EN MÉXICO

IT MAXTOOL

CÓDIGO	
303202	N/A

COMPLEMENTA tu escoba

Escalera telescópica

NUEVO

GRANEL

- ▶ Escalera multiusos retráctil, fácil de guardar y transportar
- ▶ Escalera de aluminio
- ▶ Botones de seguridad con mecanismo de resorte
- ▶ Estructura tubular con bloqueo automático de escalones
- ▶ Capacidad de carga de 150 kg

AHORRA ESPACIO EN ALMACENAMIENTO



116971



116972



Correa de seguridad



Mecanismo de bloqueo



Tapa inferior antideslizante



CÓDIGO	ESCALONES	ALTURA TOTAL (m)	PESO (kg)
116971	9	2,6 m	6,75
116972	11	3,2 m	8,25

Escalera tipo extensión - Tipo III

GRANEL

- ▶ Escalones en forma D con superficie antiderrapante
- ▶ Mecanismo de trampa con candado que asegura las dos secciones de la escalera
- ▶ Sistema de polea y cuerda
- ▶ Tacónes móviles con suela antiderrapante
- ▶ Capacidad de carga de 90 kg

116951



116952



116953



Trampa con candado



Sistema de polea y cuerda



Tacónes móviles con suela antiderrapante



CÓDIGO	ESCALONES	ALTURA TOTAL (m)	PESO (kg)
116951	16	3,96	8,2
116952	20	5,23	11,1
116953	24	6,40	14,5

Escalera tipo extensión de fibra de vidrio Tipo II

GRANEL

- ▶ Escalones en forma D con superficie antiderrapante
- ▶ Mecanismo de trampa con candado que asegura las dos secciones de la escalera
- ▶ Sistema de polea /cuerda y guías de deslizamiento
- ▶ Tacónes móviles con suela antiderrapante
- ▶ Capacidad de carga de 102 kg



Tacónes con suela antiderrapante



Sistema de polea y cuerda



Trampa con candado



CÓDIGO	ESCALONES	ALTURA TOTAL (m)	PESO (kg)
116958	24	6,41	21,3

Escalera tipo tijera - Tipo III

GRANEL

- ▶ Escalones con superficie antiderrapante
- ▶ Tapa con ranuras porta herramientas
- ▶ Porta cubetas plástico automático
- ▶ Tacones con suela antiderrapante
- ▶ Capacidad de carga de **90 kg**
- ▶ Sistema antipellizcos



Tacones móviles con suela antiderrapante



Porta cubetas automático.



Tapa plástica con ranuras porta herramientas



CÓDIGO	ESCALONES	ALTURA (m)	APERTURA LATERAL (m)	PESO (kg)
116902	3	1.22	0.60	4.0
116903	4	1.52	0.75	4.7
116904	5	1.83	0.91	5.4
116905	6	2.13	1.07	6.0

Escalera tipo tijera - Tipo III

GRANEL

- ▶ Escalones con superficie antiderrapante
- ▶ Tapa con ranuras porta herramientas
- ▶ Porta cubetas plástico automático
- ▶ Tacones con suela antiderrapante
- ▶ Capacidad de carga de **90 kg**
- ▶ Sistema antipellizcos



Tapa plástica con ranuras porta herramientas



CÓDIGO	ESCALONES	ALTURA (m)	APERTURA LATERAL (m)	PESO (kg)
308902	3	1.22	0.60	3.4
308903	4	1.52	0.75	3.9
308904	5	1.83	0.91	4.5



Escalera tipo tijera de fibra de vidrio - Tipo III

GRANEL

- ▶ Fabricada en fibra de vidrio, no conduce electricidad
- ▶ Escalones con superficie antiderrapante
- ▶ Tapa con ranuras porta herramientas
- ▶ Tacones con suela antiderrapante
- ▶ Capacidad de carga **90 kg**
- ▶ Sistema antipellizcos



ALTURA : 1.82 m



Tapa plástica con ranuras porta herramientas



Tacones móviles con suela antiderrapante



CÓDIGO	ESCALONES	APERTURA LATERAL (m)	PESO (kg)
116914	5	0.91	6.12

Taburete plegable

GRANEL

- ▶ Refuerzos metálicos laterales
- ▶ Refuerzos plásticos superiores
- ▶ Fabricado en aluminio
- ▶ Superficie antiderrapante
- ▶ Capacidad de carga: **90 kg**



ALTURA : 30 cm



Refuerzos metálicos laterales



Refuerzos plásticos superiores



CÓDIGO	ESCALÓN	ESCALÓN
308911	1	10

Extensión triple de uso rudo calibre 16

FAJILLA

- ▶ Doble recubrimiento
- ▶ 3 contactos
- ▶ Material autoextinguible



HECHO EN MÉXICO
NOM
1 año GARANTÍA
AKSI

CARACTERÍSTICAS
 Tensión: 127 V~
 Frecuencia: 60 Hz
 Corriente: 10A/13A

CÓDIGO	LARGO	
110315	2 m	6
110316	4 m	6
110317	6 m	6
110318	8 m	6
110319	10 m	5
110320	12 m	5
110321	15 m	4
110322	20 m	3
110323	25 m	2
110324	30 m	2

Extensión doméstica calibre 16 blanca

FAJILLA

- ▶ Clavijas polarizadas
- ▶ Recubrimiento de PVC
- ▶ Material autoextinguible



HECHO EN MÉXICO
NOM
1 año GARANTÍA
AKSI

CARACTERÍSTICAS
 Tensión: 127 V~
 Frecuencia: 60 Hz
 Corriente: 13 A

CÓDIGO	LARGO	
110301	2 m	12
110302	3 m	12
110303	4 m	12
110304	5 m	12
110305	6 m	12
110306	8 m	12
110307	10 m	12

Extensión doméstica calibre 16 café

FAJILLA

- ▶ Clavijas polarizadas
- ▶ Recubrimiento de PVC
- ▶ Material autoextinguible



HECHO EN MÉXICO
NOM
1 año GARANTÍA
AKSI

CARACTERÍSTICAS
 Tensión: 127 V~
 Frecuencia: 60 Hz
 Corriente: 13 A

CÓDIGO	LARGO	
110334	2 m	72
110335	3 m	72
110336	4 m	72
110337	5 m	72
110338	6 m	72
110339	8 m	48
110340	10 m	48

Portalámpara con cable de alimentación

FAJILLA

- ▶ Con recubrimiento de PVC, autoextinguible
- ▶ Portalámpara de baquelita



HECHO EN MÉXICO
NOM
1 año GARANTÍA
AKSI

CARACTERÍSTICAS
 Tensión: 127 V~
 Frecuencia: 60 Hz
 Corriente: 10 A

CÓDIGO	LARGO	
117591	4 m	30
117592	6 m	25
117593	8 m	20

Lámpara de taller

FAJILLA

- ▶ Clavijas polarizadas
- ▶ Doble recubrimiento de PVC, autoextinguible



HECHO EN MÉXICO
NOM
1 año GARANTÍA
AKSI

CARACTERÍSTICAS
 Tensión: 127 V~
 Frecuencia: 60 Hz
 Corriente: 10 A

CÓDIGO	LARGO	
113701	15 m	3

Flota de esponja

GRANEL

- ▶ Gran capacidad de retención de agua
- ▶ Especiales para acabado con cemento o pastas



CÓDIGO	TAMAÑO		
300401	9 1/2" x 4" x 3/4"	6	36

Flota de esponja profesional

GRANEL

- ▶ Gran capacidad de retención de agua
- ▶ Especiales para acabados con cemento o pastas



CÓDIGO	TAMAÑO		
101207	9 1/2" x 4" x 3/4"	6	36

Flota acabado fino, base 5/8" y 7/16"

GRANEL

- ▶ Para colocación de boquilla en pisos y acabados finos de cemento en repellados



CÓDIGO	TAMAÑO		
101209	9 1/2" x 4" x 5/8"	6	60
101208	9 1/2" x 4" x 7/16"	6	60

Flexómetro anti impacto

BLÍSTER

- ▶ Cinta impresa por ambos lados
- ▶ Cuerpo ABS
- ▶ Cubierta anti impacto



10
años
GARANTÍA



NOM

CÓDIGO	MODELO	LARGO		
103111	FLEX-3LX-AK	3 m	6	120
103112	FLEX-5LX-AK	5 m	6	120
103113	FLEX-8LX-AK	8 m	6	60

Flexómetro anti impacto

GRANEL, TARJETA y BLÍSTER

- ▶ Cubierta protegida con plástico anti impactos
- ▶ Cinta antirreflejante blanca que facilita la lectura
- ▶ Cuenta con tres sistemas de frenado:
 - Botón deslizable
 - Botón inferior de frenado rápido
 - Botón lateral de frenado rápido



18
meses
GARANTÍA



NOM

GRANEL

CÓDIGO	LARGO	MODELO		
301631	3 m	FLEX-3A-MX	12	120
301632	5 m	FLEX-5A-MX	6	120
301633	8 m	FLEX-8A-MX	6	60

Flexómetro cinta blanca

GRANEL, TARJETA y BLÍSTER

- ▶ Cuerpo fabricado en ABS de alto impacto
- ▶ Cinta en color blanco antirreflejante que facilita la lectura
- ▶ Flexómetros en colores diferentes



18
meses
GARANTÍA



NOM

GRANEL

CÓDIGO	LARGO	MODELO	COLOR		
301611	3 m	FLEX-3M-MX	Amarillo	12	120
301612	3 m	FLEX-3M-R-MX	Rojo	12	120
301613	3 m	FLEX-3M-A-MX	Azul	12	120
301614	5 m	FLEX-5M-MX	Amarillo	6	120
301615	5 m	FLEX-5M-R-MX	Rojo	6	120
301616	5 m	FLEX-5M-A-MX	Azul	6	120
301617	8 m	FLEX-8M-MX	Amarillo	6	60
301618	8 m	FLEX-8M-R-MX	Rojo	6	60
301619	8 m	FLEX-8M-A-MX	Azul	6	60

Flexómetro

BLÍSTER

- ▶ Cinta impresa por ambos lados
- ▶ Compacto y ergonómico



10
años
GARANTÍA



NOM

CÓDIGO	LARGO	MODELO		
103121	3 m	FLEX-3DC-AK	6	120
103122	5 m	FLEX-5DC-AK	6	120
103123	8 m	FLEX-8DC-AK	6	60



BLÍSTER

CÓDIGO	LARGO	MODELO		
301640	3 m	FLEX-3A-MX	12	120
301641	5 m	FLEX-5A-MX	6	120
301642	8 m	FLEX-8A-MX	6	60



BLÍSTER

CÓDIGO	LARGO	MODELO		
301620	3 m	FLEX-3M-MX	6	60
301621	5 m	FLEX-5M-MX	4	60
301622	8 m	FLEX-8M-MX	4	60



TARJETA EXHIBIDORA

CÓDIGO	LARGO	PIEZAS POR TARJETA	
301643	3 m	12	10
301644	5 m	6	20
301645	8 m	6	10



TARJETA EXHIBIDORA

CÓDIGO	LARGO	PIEZAS POR TARJETA	
301623	3 m	12	10
301624	5 m	6	20
301625	8 m	6	10

Fumigador 1 litro

CAJA

- ▶ Boquilla regulable que logra desde un rocío fino hasta un chorro uniforme
- ▶ Pistón y gatillo de suave acción
- ▶ Para uso en interiores y exteriores
- ▶ Útil para riego, control de plagas, limpieza general, etc.



CÓDIGO	CAPACIDAD	Caja	
103503	1 L	4	16

Fumigador 2 litros

CAJA

- ▶ Boquilla de latón regulable que logra desde un rocío fino hasta un chorro uniforme
- ▶ Pistón y gatillo de suave acción
- ▶ Para uso en interiores y exteriores
- ▶ Útil para riego, control de plagas, limpieza general, etc.



CÓDIGO	CAPACIDAD	Caja	
103504	2 L	4	16

Faja con tirantes ajustables

BLÍSTER

- ▶ Cómodo diseño anatómico que permite reducir la fuerza sobre la columna, aumenta la presión intraabdominal y reduce el esfuerzo durante el levantamiento
- ▶ Laterales elásticos ajustables que brindan mayor seguridad
- ▶ Ajuste de cerrado con Velcro®



*Velcro® es una marca registrada



CINTURÓN AJUSTABLE

CIERRE CON VELCRO



CÓDIGO	TALLA	Caja	
107705	Grande	4	16
107706	Mediana	4	16

Fumigador 15 litros tipo mochila

CAJA

- ▶ Pipeta y boquilla de polipropileno
- ▶ Tanque translúcido que permite ver el nivel del líquido
- ▶ Manguera de PVC



USO AGRÍCOLA
No causa I.V.A.

CÓDIGO	CAPACIDAD	Caja
103515	15 L	1

Fumigador 5 litros

CAJA

- ▶ Práctico y ligero para el control de plagas
- ▶ Boquilla de aspersión más grande, que brinda mayor área de rocío
- ▶ Correa de tejido de Nylon® ligera y resistente para portar al hombro



*Nylon® es una marca registrada

USO AGRÍCOLA
No causa I.V.A.

CÓDIGO	CAPACIDAD	Caja
301101	5 L	6

Repuestos para fumigador (103515)

GRANEL

Pistón



103521

Juego de boquillas



103520

Juego de empaques



103519

Tubo rociador



103518

Pistola



103517

Manguera



103516



CÓDIGO	DESCRIPCIÓN	Caja
103521	Pistón	100 pzas
103520	Juego de boquillas	100 pzas
103519	Juego de empaques	100 pzas
103518	Tubo rociador	100 pzas
103517	Pistola	100 pzas
103516	Manguera	100 pzas

Guantes de carnaza para soldador (uso rudo)

TARJETA

- ▶ Forro de algodón y poliéster
- ▶ Costuras ribeteadas para mayor resistencia y comodidad
- ▶ Máxima protección contra chispas, calor y salpicaduras



PUÑO DE SEGURIDAD



CÓDIGO	COMPOSICIÓN		
103718	Carnaza	6	36

Guantes de carnaza largo o corto (uso rudo)

TARJETA

- ▶ Diseño largo y palma reforzada
- ▶ Resistente y ligero
- ▶ Ideal para soldar



CÓDIGO	COMPOSICIÓN	TIPO		
103710	Carnaza	Largo	6	60
103711	Carnaza	Corto	6	60

Guantes de carnaza con doble refuerzo

TARJETA

- ▶ Doble refuerzo en palmas y punta de los dedos
- ▶ Forro suave de tela
- ▶ Ideal para uso rudo



PUÑO DE SEGURIDAD



CÓDIGO	COMPOSICIÓN		
103701	Carnaza y algodón	6	60

Guantes de carnaza corto con banda ajustable

TARJETA

- ▶ Muñeca con tejido elástico
- ▶ Diseño corto
- ▶ Ideal para usos ligeros



PUÑO AJUSTADO



CÓDIGO	COMPOSICIÓN		
103703	Carnaza	6	60

Guantes de carnaza y loneta

TARJETA

- ▶ Palma de una sola pieza
- ▶ Forro suave de tela
- ▶ Ideal para usos generales



PUÑO DE SEGURIDAD



CÓDIGO	COMPOSICIÓN		
103702	Carnaza y loneta	6	60

Guantes de carnaza y tela (tipo payaso)

TARJETA

- ▶ Carnaza en palmas y dorso de loneta
- ▶ Tejido elástico en muñeca
- ▶ Ideal para usos ligeros



PUÑO TEJIDO



CÓDIGO	COMPOSICIÓN		
103704	Tela y carnaza	12	120

Guantes de loneta

TARJETA

- ▶ Loneta de gran resistencia
- ▶ Muñeca con tejido elástico
- ▶ Ideal para usos generales



PUÑO TEJIDO



CÓDIGO	COMPOSICIÓN		
103707	Loneta	12	120

Guantes de loneta con puntos de PVC

TARJETA

- ▶ Muñeca con tejido elástico
- ▶ Puntos de PVC
- ▶ Ideal para manipular vidrios



PUÑO TEJIDO



CÓDIGO	COMPOSICIÓN		
103706	Algodón, poliéster y PVC	12	120

Guantes de algodón (tipo japonés)

TARJETA

- ▶ Diseño ajustable y sin costuras
- ▶ Algodón 100%
- ▶ Tejido elástico en muñeca
- ▶ Ideal para usos ligeros



PUÑO AJUSTADO



CÓDIGO	COMPOSICIÓN		
103712	Algodón	6	60



Guantes de algodón con puntos PVC

TARJETA

- ▶ Muñeca con tejido elástico, palma y dorso con puntos de PVC
- ▶ Ideal para manipular vidrios
- ▶ Ambidiestro



PUÑO TEJIDO



CÓDIGO	COMPOSICIÓN		
103705	Algodón, poliéster y PVC	6	60

Guantes de algodón recubiertos con hule para vidriero

TARJETA

- ▶ Palma antiderrapante
- ▶ Ideal para la manipulación de vidrios



PUÑO TEJIDO



CÓDIGO	COMPOSICIÓN		
103713	Hule y algodón	6	60

Guantes elásticos recubiertos de látex

TARJETA

- ▶ Guantes recubiertos de látex
- ▶ Ideal para uso ligero
- ▶ Guante de Nylon®



*Nylon® es una marca registrada



CÓDIGO	TAMAÑO		
307901	Unitala	12	120

Guantes elásticos recubiertos con Nitrilo

TARJETA

- ▶ Guantes recubiertos con nitrilo
- ▶ Ideal para uso ligero
- ▶ Guante de Nylon®



*Nylon® es una marca registrada



CÓDIGO	TAMAÑO		
103714	Chica	12	120
103715	Mediana	12	120
103716	Grande	12	120

Guantes de textil y puño de seguridad recubiertos con Nitrilo

TARJETA

- ▶ Usos en procesos húmedos o secos
- ▶ Resistente a contacto directo con grasa, aceite y solvente
- ▶ Puño de seguridad



CÓDIGO	COMPOSICIÓN		
103719	Algodón	12	120

Guantes de textil y puño tejido recubiertos con Nitrilo

TARJETA

- ▶ Usos en procesos húmedos o secos
- ▶ Resistente a contacto directo con grasa, aceite y solvente
- ▶ Puño tejido



CÓDIGO	COMPOSICIÓN		
103720	Algodón	12	120

Guantes de látex (uso industrial)

BOLSA

- ▶ Ideal para trabajos generales y uso rudo
- ▶ Guantes con mayor resistencia y máxima flexibilidad
- ▶ Orilla con refuerzo ribeteado para mayor resistencia al uso
- ▶ Textura antiderrapante para mejorar la sujeción



CÓDIGO	TAMAÑO		
108613	Mediano	10	100
108614	Grande	10	100

Guantes de látex extra largos (uso industrial)

BOLSA

- ▶ Resistente a los ácidos
- ▶ Inerte a los álcalis (sustancias cáusticas)
- ▶ Guantes con mayor resistencia y flexibilidad
- ▶ Textura antiderrapante para mejorar la sujeción
- ▶ Diseño anatómico
- ▶ Mayor duración



CÓDIGO	TAMAÑO		
108617	Mediano	6	36
108618	Grande	6	36

Guante de microfibra

NUEVO

BOLSA

- ▶ Alta capacidad de absorción
- ▶ Ideal para detallar tu auto o para uso en el hogar en superficies sensibles
- ▶ No deja rayones
- ▶ Fácil de lavar



CÓDIGO	TAMAÑO	
125307	21 x 27 cm	24

Gafas para soldar y repuestos

CABALLETE

- ▶ Marco facial con cinta elástica
- ▶ Sombra No. 6
- ▶ Ideal para soldar y para uso en oxicorte
- ▶ Repuestos de policarbonato



105832



105831

AKSI

CÓDIGO	ACABADO		
105802	Gafas	6	36
105831	Cristal transparente	20	120
105832	Filtro 6 sombras	20	120

Gis azul para tiralíneas

BOTE

- ▶ Gis de alta visibilidad
- ▶ Práctico dosificador para un fácil llenado
- ▶ Uso en el tiralíneas AKSI®



AKSI

CÓDIGO		
119415	6	36

\$53.00

Grasa multiuso 450 g

BOTE DE PLÁSTICO

- ▶ Gran adhesividad y estabilidad mecánica
- ▶ Para chasis, baleros, equipo agrícola, industrial y de construcción



AKSI



CÓDIGO	CONTENIDO		
119591	450 g	12	

Goggles de seguridad

TARJETA

- ▶ Protege los ojos contra impactos, polvos, chispas, astilladuras y salpicaduras
- ▶ Ventilación directa, antiempañante
- ▶ Fabricados en policarbonato



18 meses GARANTÍA

MAXTOOL

CÓDIGO		
306601	6	60

Grapas blancas rectas para cable

BOLSA

- ▶ Material de polietileno
- ▶ Para fijar cable coaxial
- ▶ Con clavo galvanizado para concreto



AKSI

FABRICADAS EN POLIETILENO

CÓDIGO	ANCHO	PZAS. X BOLSA		
116161	5 mm	20	20 bolsas	120 bolsas
116162	8 mm	20	20 bolsas	120 bolsas
116163	10 mm	20	20 bolsas	120 bolsas

Grapas curvas para cable coaxial

BOLSA

- ▶ Material de polietileno
- ▶ Para fijar cable coaxial
- ▶ Con clavo galvanizado para concreto



AKSI

GRAPA BLANCA

CÓDIGO	ANCHO	PZAS. X BOLSA		
116151	5 mm	20	20 bolsas	120 bolsas
116152	6 mm	20	20 bolsas	120 bolsas
116153	8 mm	20	20 bolsas	120 bolsas
116154	10 mm	20	20 bolsas	120 bolsas
116155	12 mm	20	20 bolsas	120 bolsas
116156	16 mm	20	20 bolsas	120 bolsas

GRAPA NEGRA

116150	6 mm	20	20 bolsas	120 bolsas
--------	------	----	-----------	------------

Grapas para alambre de púas

GRANEL

- ▶ Elemento de sujeción de los postes de madera con los alambres de púas
- ▶ Fabricadas en acero
- ▶ Muecas para un mejor agarre



AKSI

PRECIO POR KILO



CÓDIGO	TIPO	MEDIDA	CALIBRE		
117061	Negra	1"	8	1 kg	25 kg
117062	Negra	1 1/4"	8	1 kg	25 kg
117063	Galvanizada	1"	9	1 kg	25 kg
117064	Galvanizada	1 1/4"	9	1 kg	25 kg

Mínimo a surtir 1 bolsa de 1 kilo

Grapa

CAJA

- ▶ Compatibles con sus similares en el mercado
- ▶ Ideales para tapicería, posters, malla, mosquiteros, marcos, anuncios, etc.
- ▶ Cada caja contiene 1,000 grapas



AKSI

PARA ENGRAPADORAS SERIE 50

CÓDIGO	LARGO DE GRAPA		
109204	1/4" - 6.4 mm	10	40
109205	5/16" - 7.9 mm	10	40
109206	3/8" - 9.5 mm	10	40
109207	1/2" - 12.7 mm	10	40
109208	9/16" - 14.3 mm	10	40

PARA ENGRAPADORAS SERIE 19 Y 21

109209	6.4 mm - 1/4"	10	40
109210	7.9 mm - 5/16"	10	40

Guía de acero para cable

PROX.

TARJETA

- ▶ Fabricada en acero al alto carbono
- ▶ Cuerpo de polipropileno, resistente al impacto
- ▶ Mango ergonómico
- ▶ Para jalar cables eléctricos en ductos de instalación



CÓDIGO	LONGITUD	
128801	15 m	10
128802	30 m	10

Gato hidráulico de patín diseño compacto, 2 toneladas

CAJA

- ▶ Capacidad de carga dos toneladas
- ▶ Uso en Pick Up y SUV, no apto en autos compactos
- ▶ Tornillo de aproximación que ayuda a llegar rápidamente al chasis
- ▶ Fabricado en acero
- ▶ Rango de levantamiento de 19 cm a 50 cm



ESPECIFICACIONES	
Peso neto:	10.5 kg
Longitud:	355 mm
Altura máxima:	499 mm
Altura mínima:	191 mm

CÓDIGO	CARGA	
118801	2 Toneladas	1

Gato hidráulico de patín, 1.5 toneladas

CAJA

- ▶ Capacidad de carga 1,5 toneladas



ESPECIFICACIONES	
Peso neto:	6.366 Kg
Longitud:	415 mm
Altura máxima:	316.28 mm
Altura mínima:	131.64 mm

CÓDIGO	CARGA	
306201	1,5 Toneladas	1

Hilo tipo cruceta para desbrozadora

BLÍSTER

- ▶ Diseño tipo cruceta con 8 aristas para un corte fino y suave
- ▶ Alto desempeño



CÓDIGO	DIÁMETRO	LARGO		
107311	1.6 mm / 0,062"	15 m	12	72
107312	2 mm / 0,080"	15 m	12	72
107313	2.4 mm / 0,095"	12 m	12	72
107314	2.7 mm / 0,105"	12 m	12	72
107315	3.3 mm / 0,130"	12 m	12	72
107316	3.7 mm / 0,145"	12 m	12	72

Hilo redondo para desbrozadora

BLÍSTER

- ▶ Alta resistencia al impacto en superficies duras
- ▶ Para todo tipo de desbrozadoras que utilicen hilo de Nylon®



*Nylon® es una marca registrada

CÓDIGO	DIÁMETRO	LARGO		
107301	1.6 mm / 0,062"	15 m	12	72
107302	2 mm / 0,080"	15 m	12	72
107303	2.4 mm / 0,095"	12 m	12	72
107304	2.7 mm / 0,105"	12 m	12	72



Hacha cazadora

GRANEL

- ▶ Cabeza forjada en acero 1045 con doble tratamiento térmico
- ▶ Mango de madera



CÓDIGO	PESO		
113113	1 1/4 Lbs	4	24
109304	N/A	N/A	1

Hilo para albañil

GRANEL

- ▶ 100% polipropileno
- ▶ Resiste más de 13 kg de tensión
- ▶ No se oxida ni se pudre como los hilos comunes de algodón
- ▶ Calibre 18



CÓDIGO	LARGO		
105701	165 m	12	72
105702	65 m	12	72

Hilo para albañil

GRANEL

- ▶ 100% polipropileno
- ▶ Resiste más de 13 kg de tensión
- ▶ No se oxida ni se pudre como los hilos comunes de algodón
- ▶ Calibre 18



CÓDIGO	LARGO	COLORES	
304401	165 m	Blanco	189
304402	65 m	Blanco	336
304421	65 m	Amarillo	336
304422	65 m	Rojo	336
304423	65 m	Azul	336
304424	65 m	Verde	336

Impermeabilizante acrílico fibratado blanco



CUBETA

- ▶ Adherencia a materiales para construcción con excelente anclaje
- ▶ Formulados con resinas acrílicas estirenadas base agua y alto contenido de fibras que forman una capa protectora
- ▶ Rendimiento x capa: 0.5 - 0.75 L x m²



118406



CÓDIGO	COLOR	PRESENTACIÓN	GARANTÍA	
118406	Blanco	Galón 3.8 L	5 Años	4
118407	Blanco	Cubeta 19 L	5 Años	N/A

*El rendimiento puede variar dependiendo de la rugosidad de la superficie.

Impermeabilizante acrílico fibratado rojo



CUBETA

- ▶ Adherencia a materiales para construcción con excelente anclaje
- ▶ Formulados con resinas acrílicas estirenadas base agua y alto contenido de fibras que forman una capa protectora
- ▶ Rendimiento: 1,2 L x m²



118416



CÓDIGO	COLOR	PRESENTACIÓN		GARANTÍA
118416	Rojo	Galón 3.8 L	4	5 Años
118417	Rojo	Cubeta 19 L	N/A	5 Años

*El rendimiento puede variar dependiendo de la rugosidad de la superficie.

Impermeabilizante de llanta Rojo



CUBETA

- ▶ Elaborado con resinas acrílicas, reforzado con partículas de caucho vulcanizado reciclado
- ▶ Gran capacidad impermeable y resistencia al intemperismo
- ▶ Ideal sobre losas de concreto y superficies porosas
- ▶ Rendimiento x capa: 0.5 - 0.75 L x m²



CÓDIGO	COLOR	CONT.	GARANTÍA
118461	Rojo	19 L	5 Años

Sellador Acrílico

GALÓN

- ▶ Sella porosidades y ayuda en la aplicación de impermeabilizantes AKSI®, permitiendo mejor adherencia y una fácil aplicación.
- ▶ Listo para aplicarse
- ▶ Rendimiento: 4 - 6 m² por L



CÓDIGO	COLOR	PRESENTACIÓN	
118422	Semitransparente	Galón 4 L	4

AKSIBOND Adhesivo acrílico

BOTE

- ▶ Adhesivo concentrado fabricado para unir concreto nuevo a viejo no estructural por contacto de las superficies
- ▶ Proporciona máxima resistencia y adherencia



CÓDIGO	CONTENIDO	
118471	1 L	18

Tapa goteras

GALÓN

- ▶ Sellador asfáltico que se adhiere sobre superficies de concreto húmedas para reparaciones urgentes



CÓDIGO	CONTENIDO	
118472	4 L	4

AKSIGRAL Impermeabilizante para concreto

BULTO

- ▶ Aditivo en polvo que impermeabiliza el concreto desde su fabricación
- ▶ Adicionado al concreto reduce la permeabilidad y permite la reducción de agua empleada en la mezcla
- ▶ Evita la formación de salitre



CÓDIGO	CONT.	GARANTÍA
118473	10 kg	5 Años

Malla de refuerzo sencilla o reforzada

BOLSA

- ▶ Membrana no tejida de filamentos sintéticos
- ▶ Ideal para reforzar el desempeño en áreas críticas en el sistema de impermeabilización acrílico tradicional



CÓDIGO	MALLA	PRESENTACIÓN
118441	Sencilla	Rollo 100 m x 1.10 m
118442	Sencilla	Bolsa 20 m x 1.10 m
118451	Reforzada	Rollo 100 m x 1.10 m
118452	Reforzada	Bolsa 10 m x 1.10 m

Cepillo para impermeabilizar de 7 x 19 pinceles

GRANEL

- ▶ Cerdas 100% fibra natural
- ▶ Disponible con mango de madera pulida o cabeza sola



CÓDIGO	MODELO	
109811	Sin mango	32
109812	Con mango	12
109308	Mango	12

Cemento gris

BOLSA

- ▶ Presentación en bolsas de 1,5 kg
- ▶ Ideal para construcción de elementos o estructuras de concreto simple o armado
- ▶ Para uso residencial y comercial
- ▶ Óptima durabilidad
- ▶ Puede adicionarse arena y grava para obtener la trabajabilidad deseada
- ▶ Tiempo de curado: 7 días



CÓDIGO	CONTENIDO
119801	4 1,5 kg

Cemento blanco

BOLSA

- ▶ Presentación en bolsas de 1,5 kg
- ▶ Ideal para acabados finos en pisos y muros
- ▶ Excelente para emboquillados y juntas de azulejo, aplicación de tirol o base para cementos de color
- ▶ Para uso estructural y arquitectónico



CÓDIGO	CONTENIDO
119802	4 1,5 kg

Yeso

BOLSA

- ▶ Presentación en bolsa de 1,5 kg
- ▶ Ideal para dar acabado fino y enlucido de muros y losas
- ▶ Para acabados lisos y firmes
- ▶ Excelente para manualidades
- ▶ Fácil aplicación
- ▶ Tiempo de fraguado: 60 min.



CÓDIGO	CONTENIDO
119804	4 1,5 kg

Cal

BOLSA

- ▶ Presentación en bolsa de 1,5 kg
- ▶ Para enclado y combate de plagas
- ▶ Desinfección de abonos orgánicos
- ▶ Estabilización de suelos agrícolas, tratamiento de pozos sépticos y alcantarillas
- ▶ Fácil aplicación



CÓDIGO	CONTENIDO
119805	4 1,5 kg



◀ HECHO A TU MEDIDA ▶



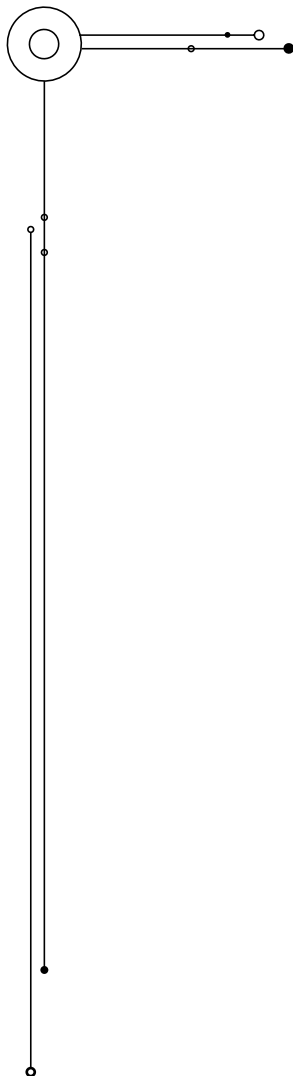

conociendo DE FOCOS

Es muy importante saber las cualidades de las lámparas que vas a adquirir, en AKSI® te decimos que modelos de lámparas puedes encontrar y las diferentes características que tienen. Una buena elección te puede ayudar a disminuir el consumo y ahorrar en la factura de luz. ¡Es sorprendente la diferencia que hay entre un tipo de lámpara y otra!

Debes tomar en cuenta los diferentes aspectos:

TECNOLOGÍA EN ILUMINACIÓN

Los diferentes tipos de lámparas te ofrecerán de menor a mayor ahorro de energía el cual se verá reflejado en tu cuota mensual. ¡Tu eliges!



CASQUILLO / BASE

Elige el casquillo / base indicado en relación a su diámetro, tipo de rosca o encaje.



POTENCIA E INTENSIDAD LUMINOSA (Lumens)

Cuanto más lúmenes conseguirás mayor cantidad de luz.



ÁNGULO DE ILUMINACIÓN

A menor ángulo, iluminarán puntos específicos.
A mayor ángulo iluminará espacios generales.

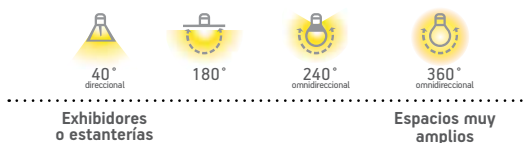

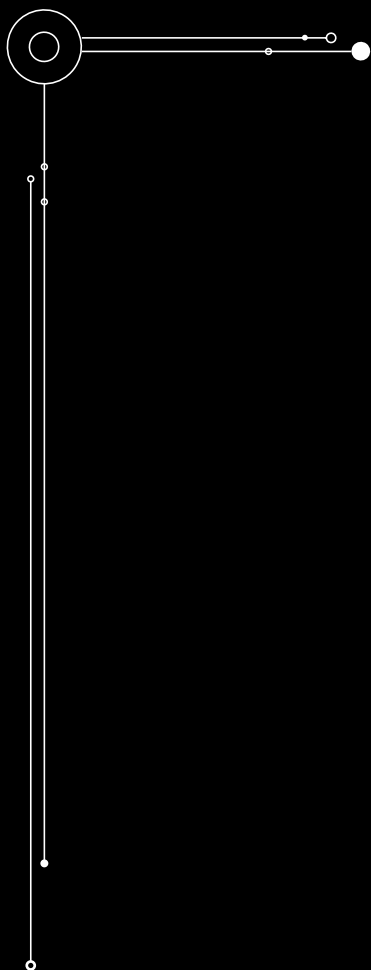

FOCO AHORRADOR

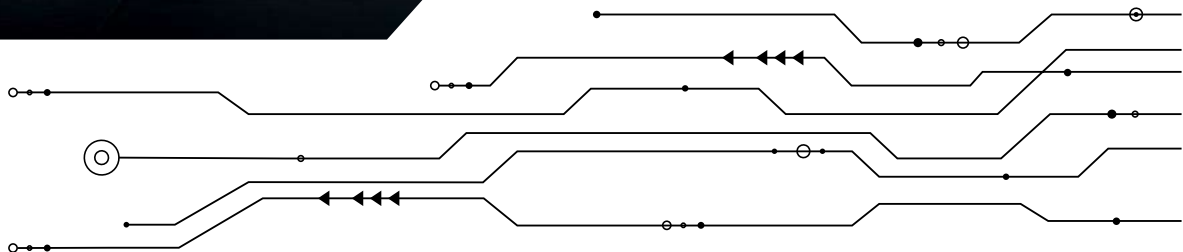



CLASSIC LINE



2



Años de garantía

Base E27

CLASSIC LINE



2



Años de garantía

Base E27

CLASSIC LINE



2



Años de garantía

Base E27

BARRA 2U

CONSUME 15 W

ILUMINA 65 W



127 V~

T4

Tubo



4 x 17 cm



Caja

850 LUMENS

BLANCA | 6 500 K

CÓDIGO
110606



6 36

CUMPLE CON LOS PARÁMETROS DE LA NOM-017-ENER/SCFI-2012



BARRA 3U

CONSUME 20 W

ILUMINA 75 W



127 V~

T3

Tubo



4.4 x 15cm



Caja

1150 LUMENS

BLANCA | 6 500 K

CÓDIGO
110616



6 36

CUMPLE CON LOS PARÁMETROS DE LA NOM-017-ENER/SCFI-2012



BARRA 4U

CONSUME 28 W

ILUMINA 110 W



127 V~

T4

Tubo



5.7 x 18 cm



Caja

1800 LUMENS

BLANCA | 6 500 K

CÓDIGO
110622



6 36

CUMPLE CON LOS PARÁMETROS DE LA NOM-017-ENER/SCFI-2012





ECO LINE



2
Años de garantía
BASE E27

ECO LINE



2
Años de garantía
BASE E27

ECO LINE



2
Años de garantía
BASE E27

BARRAS 2U

CONSUME 9 W		ILUMINA 35 W	
127 V ~	T3 Tubo	4 x 15.5 cm	Caja
430 LUMENS	BLANCA 6 500 K		
CÓDIGO			
110460	25	50	

CONSUME 13 W		ILUMINA 60 W	
127 V ~	T4 Tubo	4 x 15.5 cm	Caja
750 LUMENS	BLANCA 6 500 K		
CÓDIGO			
110461	25	50	

CÚMPLA CON LOS PARÁMETROS DE LA NOM-017-ENER/SCFI-2012 **NOM**

MINI ESPIRAL

CONSUME 15 W		ILUMINA 60 W	
127 V ~	T3 Tubo	4.5 x 12.2 cm	Caja
800 LUMENS	BLANCA 6 500 K		
CÓDIGO			
110462	25	50	

CÚMPLA CON LOS PARÁMETROS DE LA NOM-017-ENER/SCFI-2012 **NOM**

ESPIRAL

CONSUME 20 W		ILUMINA 75 W	
127 V ~	T3 Tubo	5.5 x 12.6 cm	Caja
1140 LUMENS	BLANCA 6 500 K		
CÓDIGO			
110463	10	50	

CÚMPLA CON LOS PARÁMETROS DE LA NOM-017-ENER/SCFI-2012 **NOM**



ECO LINE

ECO LINE

ECO LINE



2
Años de garantía
BASE E27

2
Años de garantía
BASE E27

2
Años de garantía
BASE E27

ESPIRAL, individual ó 3 pack

ESPIRAL

ESPIRAL

CONSUME **23 W** ILUMINA **90 W**

CONSUME **26 W** ILUMINA **95 W**

CONSUME **30 W** ILUMINA **110 W**

⚡ 127 V~ | T3 Tubo | 5.5 x 13.5 cm | Caja

⚡ 127 V~ | T3 Tubo | 5.3 x 14.5 cm | Caja

⚡ 127 V~ | T3 Tubo | 6 x 15 cm | Caja

1380 LUMENS BLANCA | 6 500 K

1560 LUMENS BLANCA | 6 500 K

1800 LUMENS BLANCA | 6 500 K

Individual

CÓDIGO 110464 10 50

CÓDIGO 110465 10 50

CÓDIGO 110466 10 50

3 Pack **PRÓX.**

CÓDIGO 110983 12 packs

CUMPLE CON LOS PARÁMETROS DE LA NOM-017-ENER/SCFI-2012 **NOM**

CUMPLE CON LOS PARÁMETROS DE LA NOM-017-ENER/SCFI-2012 **NOM**

CUMPLE CON LOS PARÁMETROS DE LA NOM-017-ENER/SCFI-2012 **NOM**



CLASSIC LINE

CLASSIC LINE

CLASSIC LINE



2

Años de garantía



BASE E27

2

Años de garantía



BASE E27

2

Años de garantía



BASE E27

MINI ESPIRAL

MINI ESPIRAL

MINI ESPIRAL

CONSUME 9 W

ILUMINA 45 W



127 V ~

T2

Tubo



4.5 x 8.8 cm



Caja

550 LUMENS

BLANCA | 6 500 K

CÓDIGO

110635



20

100

CONSUME 13 W

ILUMINA 60 W



127 V ~

T2

Tubo



5 x 9.4 cm



Caja

830 LUMENS

BLANCA | 6 500 K

CÓDIGO

110639



20

100

CONSUME 15 W

ILUMINA 65 W



127 V ~

T2

Tubo



5 x 10 cm



Caja

900 LUMENS

BLANCA | 6 500 K

CÓDIGO

110641



16

64

CUMPLE CON LOS PARÁMETROS DE LA NOM-017-ENER/SCFI-2012



CUMPLE CON LOS PARÁMETROS DE LA NOM-017-ENER/SCFI-2012



CUMPLE CON LOS PARÁMETROS DE LA NOM-017-ENER/SCFI-2012





CLASSIC LINE



2

Años de garantía



BASE E27

CLASSIC LINE



2

Años de garantía



BASE E27

CLASSIC LINE



2

Años de garantía



BASE E27

ESPIRAL

CONSUME **20 W** ILUMINA **90 W**

127 V ~ |
 T2 Tubo |
 5.5 x 10.5 cm |
 Caja

1250 LUMENS BLANCA | 6 500 K

CÓDIGO **110645**

CUMPLE CON LOS PARÁMETROS DE LA NOM-017-ENER/SCFI-2012 **NOM**

ESPIRAL

CONSUME **23 W** ILUMINA **100 W**

127 V ~ |
 T2 Tubo |
 6 x 10.8 cm |
 Caja

1540 LUMENS BLANCA | 6 500 K

CÓDIGO **110647**

CUMPLE CON LOS PARÁMETROS DE LA NOM-017-ENER/SCFI-2012 **NOM**

ESPIRAL

CONSUME **26 W** ILUMINA **110 W**

127 V ~ |
 T2 Tubo |
 6 x 11.6 cm |
 Caja

1650 LUMENS BLANCA | 6 500 K

CÓDIGO **110649**

CUMPLE CON LOS PARÁMETROS DE LA NOM-017-ENER/SCFI-2012 **NOM**



CLASSIC LINE



2



Años de garantía BASE E27

SUPER COMPACT



2



Años de garantía BASE E27

NAVES INDUSTRIALES



2



Años de garantía BASE E27

ESPIRAL Alta Potencia

CONSUME 30 W

ILUMINA 120 W



127 V ~

T4

Tubo



5.3 x 15.7 cm



Caja

1950 LUMENS

BLANCA | 6 500 K

CÓDIGO

110685



16



64

CUMPLE CON LOS PARÁMETROS DE LA NOM-017-ENER/SCFI-2012



ESPIRAL Alta Potencia

CONSUME 45 W

ILUMINA 180 W



127 V ~

T4

Tubo



6.5 x 16.6 cm



Caja

2800 LUMENS

BLANCA | 6 500 K

CÓDIGO

110687



2



12

CUMPLE CON LOS PARÁMETROS DE LA NOM-017-ENER/SCFI-2012



ESPIRAL Alta Potencia

CONSUME 65 W

ILUMINA 250 W



127 V ~

T4

Tubo



7 x 20.6 cm



Caja

4000 LUMENS

BLANCA | 6 500 K

CÓDIGO

110691



2



12

CUMPLE CON LOS PARÁMETROS DE LA NOM-017-ENER/SCFI-2012





NAVES INDUSTRIALES



2



Años de garantía

BASE E27



BASE E39

NAVES INDUSTRIALES



2



Años de garantía

BASE E27

NAVES INDUSTRIALES



2



Años de garantía

BASE E39

ESPIRAL Alta Potencia

CONSUME **85 W** ILUMINA **300 W**

127 V ~ 220 V ~ |
 T5 Tubo |
 7.5 x 27.5 cm - cód. 110693
 7.5 x 28 cm - cód. 110694 |
 Caja

4700 LUMENS BLANCA | 6 500 K

CÓDIGO	BASE		
110693	E27	2	6
CÓDIGO	BASE		
110694	E39	2	6

CUMPLE CON LOS PARÁMETROS DE LA NOM-017-ENER/SCFI-2012 **NOM**

ESPIRAL Alta Potencia

CONSUME **105 W** ILUMINA **350 W**

127 V ~ |
 T5 Tubo |
 10 x 32 cm |
 Caja

5600 LUMENS BLANCA | 6 500 K

CÓDIGO	BASE		
110695	E27	2	6

CUMPLE CON LOS PARÁMETROS DE LA NOM-017-ENER/SCFI-2012 **NOM**

ESPIRAL Alta Potencia

CONSUME **105 W** ILUMINA **350 W**

220 V ~ |
 T5 Tubo |
 10 x 32.5 cm |
 Caja

5600 LUMENS BLANCA | 6 500 K

CÓDIGO	BASE		
110696	E39	2	6

CUMPLE CON LOS PARÁMETROS DE LA NOM-017-ENER/SCFI-2012 **NOM**



ILUMINACIÓN URBANA

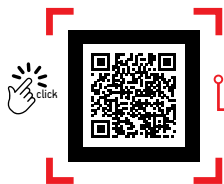

¡TIPS DE USO!

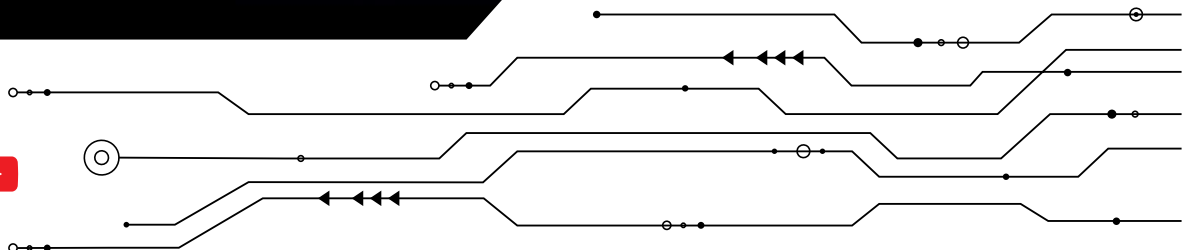

FLUORESCENTE



1 Año de garantía BASE E27 INCLUYE FOTOCELDA

LED



1 Año de garantía BASE E27 INCLUYE FOTOCELDA

LED



16.6 cm



5 Años de garantía INCLUYE FOTOCELDA

LUMINARIO SUBURBANO



BLANCA | 6 500 K

117801 - No incluye foco

Ideal para focos:
45 W, 65 W, 85 W

LUMINARIO SIN FOCO

117802 - Incluye foco ahorrador de 45 W

CONSUME **45 W**

ILUMINA **180 W**

2800 LUMENS

6.5 x 16.6 cm

117803 - Incluye foco ahorrador de 65 W

CONSUME **65 W**

ILUMINA **250 W**

4000 LUMENS

7 x 20.6 cm

117804 - Incluye foco ahorrador de 85 W

CONSUME **85 W**

ILUMINA **310 W**

4700 LUMENS

7.3 x 28 cm

- Difusor de policarbonato, más resistente a la intemperie
- Soporta una corriente de hasta 1300 mA

CÓDIGO	CARACTERÍSTICAS	
117801	Sin foco	1
117802	Foco de 45 W	1
117803	Foco de 65 W	1
117804	Foco de 85 W	1

CUMPLE CON LOS PARÁMETROS DE LA NOM-003-SCFI-2014 (luminario suburbano)
CUMPLE CON LOS PARÁMETROS DE LA NOM-017-ENER-SCFI-2012 (foco incluido) **NOM**

LUMINARIO SUBURBANO



BLANCA | 6 500 K

117801 - No incluye foco

Ideal para focos:
20 W, 35 W, 45 W

LUMINARIO SIN FOCO

117821 - Incluye foco tipo T de 20 W

CONSUME **20 W**

ILUMINA **125 W**

1800 LUMENS

8 x 14 cm

117811 - Incluye foco de 35 W

CONSUME **35 W**

ILUMINA **200 W**

2900 LUMENS

22.3 x 12.7 cm

117812 - Incluye foco de 45 W

CONSUME **45 W**

ILUMINA **225 W**

3500 LUMENS

25.4 x 12.7 cm

- Difusor de policarbonato, más resistente a la intemperie
- Soporta una corriente de hasta 1300 mA

CÓDIGO	CARACTERÍSTICAS	
117821	Foco LED 20 W	1
117811	Foco LED 35 W	1
117812	Foco LED 45 W	1

CUMPLE CON LOS PARÁMETROS DE LA NOM-003-SCFI-2014 (luminario suburbano)
CUMPLE CON LOS PARÁMETROS DE LA NOM-030-ENER-2016 (foco incluido) **NOM**

LUMINARIO SUBURBANO



BLANCA | 6 500 K

117831 - No incluye foco

Ideal para focos:
20 W, 35 W, 45 W

CONSUME **35 W**

ILUMINA **225 W**

3850 LUMENS

Medida máxima 26.2 cm

- Luminario fabricado en aluminio para mayor enfriamiento y mayor tiempo de vida
- Driver integrado
- Ángulo de detección de 120°

CÓDIGO	CARACTERÍSTICAS	
117831	LED Incluido	1

CUMPLE CON LOS PARÁMETROS DE LA NOM-031-ENER-2012 **NOM**



ILUMINACIÓN LED



¡TIPS DE USO!

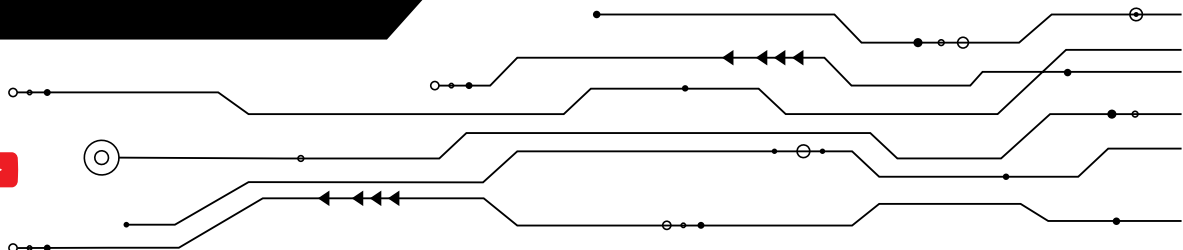



DIAMOND LINE

DIAMOND LINE

DIAMOND LINE



3



Años de garantía BASE E27

3



Años de garantía BASE E27

3



Años de garantía BASE E27

A19 LED filamentos

A19 LED filamentos

A19 LED filamentos

CONSUME 4 W	ILUMINA 40 W
Comparación vs lámparas incandescentes	

CONSUME 6 W	ILUMINA 40 W
Comparación vs lámparas incandescentes	

CONSUME 8 W	ILUMINA 60 W
Comparación vs lámparas incandescentes	

127 V ~	360° omnidireccional	15 000 h de vida	6 x 10.5 cm	Caja
---------	----------------------	------------------	-------------	------

127 V ~	360° omnidireccional	15 000 h de vida	6 x 10.5 cm	Caja
---------	----------------------	------------------	-------------	------

127 V ~	360° omnidireccional	15 000 h de vida	6 x 10.5 cm	Caja
---------	----------------------	------------------	-------------	------

455 LUMENS	BLANCA 6 500 K
CÓDIGO	6 24
115591	

680 LUMENS	BLANCA 6 500 K
CÓDIGO	6 24
115593	

800 LUMENS	BLANCA 6 500 K
CÓDIGO	6 24
115595	

420 LUMENS	CÁLIDA 2 700 K
CÓDIGO	6 24
115592	

650 LUMENS	CÁLIDA 2 700 K
CÓDIGO	6 24
115594	

770 LUMENS	CÁLIDA 2 700 K
CÓDIGO	6
115596	

CUMPLE CON LOS PARÁMETROS DE LA NOM-030-ENER-2016 **NOM**

CUMPLE CON LOS PARÁMETROS DE LA NOM-030-ENER-2016 **NOM**

CUMPLE CON LOS PARÁMETROS DE LA NOM-030-ENER-2016 **NOM**

Los productos de alta rotación se encuentran distinguidos por el color rojo en su código. La apariencia del producto puede llegar a variar · Ventas y atención a clientes Ciudad de México 55 5383-4412



Lighting



3
Años de garantía
BASE E27



3
Años de garantía
BASE E27

NUEVA LÍNEA ECO DE FOCOS A19

PACKs DE 2, 3, 4, 6 Y 10 FOCOS



ECO A19 LED PRÓX. ●

CONSUME 5 W	ILUMINA 25 W
<small>Comparación vs lámparas incandescentes</small>	
127 V ~	240° omnidireccional
10 000 h de vida	5,5 x 10 cm
Caja	

400 LUMENS BLANCA | 6 500 K

CÓDIGO	PACK DE:	
129001	2	12
129002	3	12
129004	6	6
129006	10	6

CUMPLE CON LOS PARÁMETROS DE LA NOM-030-ENER-2016 **NOM**

ECO A19 LED PRÓX. ●

CONSUME 7 W	ILUMINA 40 W
<small>Comparación vs lámparas incandescentes</small>	
127 V ~	240° omnidireccional
10 000 h de vida	5,5 x 10 cm
Caja	

500 LUMENS BLANCA | 6 500 K

CÓDIGO	PACK DE:	
129012	3	12
129014	6	6
129016	10	6

CUMPLE CON LOS PARÁMETROS DE LA NOM-030-ENER-2016 **NOM**



3
Años de garantía
BASE E27

3
Años de garantía
BASE E27

3
Años de garantía
BASE E27

ECO A19 LED PRÓX.

CONSUME 9 W | **ILUMINA 60 W**

Comparación vs lámparas incandescentes

- 127 V ~
- 240° omnidireccional
- 10 000 h de vida
- 5.5 x 10 cm
- Caja

730 LUMENS | **BLANCA | 6 500 K**

CÓDIGO	PACK DE:	
129021	2	18
129023	4	12
129024	6	6
129026	10	10

CUMPLE CON LOS PARÁMETROS DE LA NOM-030-ENER-2016 **NOM**

ECO A19 LED PRÓX.

CONSUME 12 W | **ILUMINA 75 W**

Comparación vs lámparas incandescentes

- 127 V ~
- 240° omnidireccional
- 10 000 h de vida
- 6 x 11.2 cm
- Caja

930 LUMENS | **BLANCA | 6 500 K**

CÓDIGO	PACK DE:	
129032	3	12
129034	6	6

CUMPLE CON LOS PARÁMETROS DE LA NOM-030-ENER-2016 **NOM**

ECO A19 LED PRÓX.

CONSUME 15 W | **ILUMINA 100 W**

Comparación vs lámparas incandescentes

- 127 V ~
- 240° omnidireccional
- 10 000 h de vida
- 6 x 12 cm
- Caja

1330 LUMENS | **BLANCA | 6 500 K**

CÓDIGO	PACK DE:	
129041	2	12
129043	4	9
129044	6	6

CUMPLE CON LOS PARÁMETROS DE LA NOM-030-ENER-2016 **NOM**



CLASSIC LINE



3



Años de garantía

BASE E27

CLASSIC LINE



3



Años de garantía

BASE E27

CLASSIC LINE



3



Años de garantía

BASE E27

A15 LED

CONSUME 4 W ILUMINA 25 W

Comparación vs lámparas incandescentes

127 V ~	240° omnidireccional	15 000 h de vida	5 x 8.8 cm	Caja
---------	----------------------	------------------	------------	------

325 LUMENS BLANCA | 6 500 K

CÓDIGO 120001 10 60

310 LUMENS CÁLIDA | 3 000 K

CÓDIGO 120061 10 60

A19 LED

CONSUME 5 W ILUMINA 40 W

Comparación vs lámparas incandescentes

127 V ~	240° omnidireccional	15 000 h de vida	6 x 11 cm	Caja
---------	----------------------	------------------	-----------	------

550 LUMENS BLANCA | 6 500 K

CÓDIGO 120021 10 40

500 LUMENS CÁLIDA | 3 000 K

CÓDIGO 120071 10 40

A19 LED

CONSUME 7 W ILUMINA 40 W

Comparación vs lámparas incandescentes

127 V ~	240° omnidireccional	15 000 h de vida	6 x 11 cm	Caja
---------	----------------------	------------------	-----------	------

700 LUMENS BLANCA | 6 500 K

CÓDIGO 120023 10 40

650 LUMENS CÁLIDA | 3 000 K

CÓDIGO 120073 10 40

CUMPLE CON LOS PARÁMETROS DE LA NOM-030-ENER-2016 **NOM**

CUMPLE CON LOS PARÁMETROS DE LA NOM-030-ENER-2016 **NOM**

CUMPLE CON LOS PARÁMETROS DE LA NOM-030-ENER-2016 **NOM**



CLASSIC LINE



3

Años de garantía



BASE E27

CLASSIC LINE



3

Años de garantía

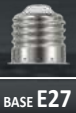

BASE E27

CLASSIC LINE



3

Años de garantía

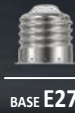

BASE E27

A19 LED

CONSUME 9 W	ILUMINA 60 W
Comparación vs lámparas incandescentes	
127 V ~	240° omnidireccional
15 000 h de vida	6 x 11 cm
Caja	

800 LUMENS BLANCA | 6 500 K

CÓDIGO

120025 10 40

750 LUMENS CÁLIDA | 3 000 K

CÓDIGO

120075 10 40

CUMPLE CON LOS PARÁMETROS DE LA NOM-030-ENER-2016 **NOM**

A19 LED

CONSUME 12 W	ILUMINA 75 W
Comparación vs lámparas incandescentes	
127 V ~	240° omnidireccional
15 000 h de vida	6 x 11.5 cm
Caja	

1100 LUMENS BLANCA | 6 500 K

CÓDIGO

120027 10 40

1050 LUMENS CÁLIDA | 3 000 K

CÓDIGO

120077 10 40

CUMPLE CON LOS PARÁMETROS DE LA NOM-030-ENER-2016 **NOM**

A19 LED

CONSUME 15 W	ILUMINA 100 W
Comparación vs lámparas incandescentes	
127 V ~	240° omnidireccional
15 000 h de vida	6 x 12.1 cm
Caja	

1550 LUMENS BLANCA | 6 500 K

CÓDIGO

120029 10 40

1500 LUMENS CÁLIDA | 3 000 K

CÓDIGO

120079 10 40

CUMPLE CON LOS PARÁMETROS DE LA NOM-030-ENER-2016 **NOM**



CLASSIC LINE



3



Años de garantía

BASE E27

CLASSIC LINE



3



Años de garantía

BASE E27



A20 LED

CONSUME 20 W ILUMINA 125 W

Comparación vs lámparas incandescentes



1850 LUMENS BLANCA | 6 500 K

CÓDIGO 120031 6 24

1800 LUMENS CÁLIDA | 3 000 K

CÓDIGO 120081 6 24

CUMPLE CON LOS PARÁMETROS DE LA NOM-030-ENER-2016 NOM

3 PACK A19 LED

CONSUME 9 W ILUMINA 60 W

Comparación vs lámparas incandescentes



800 LUMENS BLANCA | 6 500 K

CÓDIGO 123001 N/A 12

750 LUMENS CÁLIDA | 3 000 K

CÓDIGO 123002 N/A 12

CUMPLE CON LOS PARÁMETROS DE LA NOM-030-ENER-2016 NOM





CLASSIC LINE

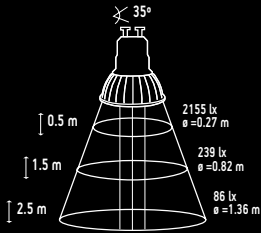

3



Años de garantía BASE GU10

CLASSIC LINE

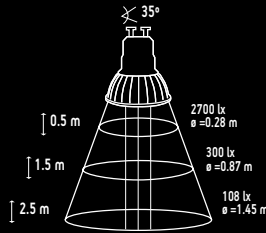

3



Años de garantía BASE GU10

CLASSIC LINE

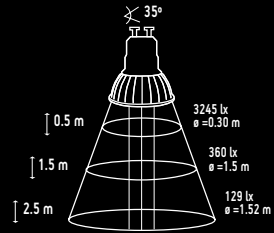

3



Años de garantía BASE GU10

MR16

CONSUME 3 W

ILUMINA 30 W

Comparación vs 1 halógeno



NO INCLUYE ADAPTADOR

230 LUMENS

BLANCA | 6 500 K

CÓDIGO 121001 10 60

200 LUMENS

CÁLIDA | 3 000 K

CÓDIGO 121031 10 60

CUMPLE CON LOS PARÁMETROS DE LA NOM-030-ENER-2016



MR16

CONSUME 5 W

ILUMINA 40 W

Comparación vs 1 halógeno



NO INCLUYE ADAPTADOR

370 LUMENS

BLANCA | 6 500 K

CÓDIGO 121011 10 60

330 LUMENS

CÁLIDA | 3 000 K

CÓDIGO 121041 10 60

CUMPLE CON LOS PARÁMETROS DE LA NOM-030-ENER-2016



MR16

CONSUME 7 W

ILUMINA 55 W

Comparación vs 1 halógeno



NO INCLUYE ADAPTADOR

500 LUMENS

BLANCA | 6 500 K

CÓDIGO 121021 10 60

480 LUMENS

CÁLIDA | 3 000 K

CÓDIGO 121051 10 60

CUMPLE CON LOS PARÁMETROS DE LA NOM-030-ENER-2016



Los productos de alta rotación se encuentran distinguidos por el color rojo en su código. La apariencia del producto puede llegar a variar · Ventas y atención a clientes Ciudad de México 55 5383-4412



CLASSIC LINE

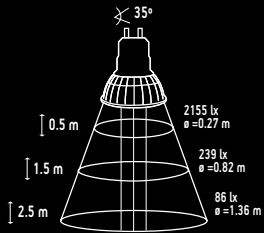

3



Años de garantía BASE GU5.3

CLASSIC LINE

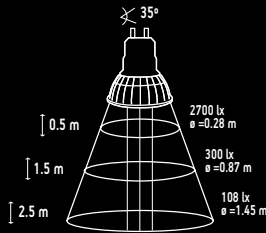

3



Años de garantía BASE GU5.3

CLASSIC LINE

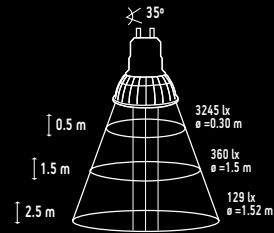

3



Años de garantía BASE GU5.3

MR16

CONSUME 3 W ILUMINA 30 W

Comparación vs 1 halógeno



NO INCLUYE ADAPTADOR

230 LUMENS BLANCA | 6 500 K

CÓDIGO 121003 10 60

200 LUMENS CÁLIDA | 3 000 K

CÓDIGO 121033 10 60

MR16

CONSUME 5 W ILUMINA 40 W

Comparación vs 1 halógeno



NO INCLUYE ADAPTADOR

370 LUMENS BLANCA | 6 500 K

CÓDIGO 121013 10 60

330 LUMENS CÁLIDA | 3 000 K

CÓDIGO 121043 10 60

MR16

CONSUME 7 W ILUMINA 55 W

Comparación vs 1 halógeno



NO INCLUYE ADAPTADOR

500 LUMENS BLANCA | 6 500 K

CÓDIGO 121023 10 60

480 LUMENS CÁLIDA | 3 000 K

CÓDIGO 121053 10 60

CUMPLE CON LOS PARÁMETROS DE LA NOM-030-ENER-2016 NOM

CUMPLE CON LOS PARÁMETROS DE LA NOM-030-ENER-2016 NOM

CUMPLE CON LOS PARÁMETROS DE LA NOM-030-ENER-2016 NOM



CLASSIC LINE

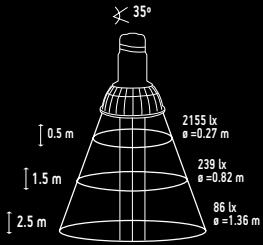

3



Años de garantía

BASE E27

CLASSIC LINE

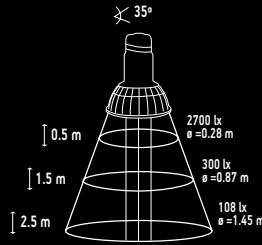

3



Años de garantía

BASE E27

CLASSIC LINE

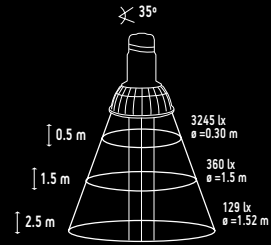

3



Años de garantía

BASE E27

MR16 LED Dicroico

CONSUME 3 W | **ILUMINA 30 W**

Comparación vs 1 halógeno



230 LUMENS | **BLANCA | 6 500 K**

CÓDIGO: 121005 | 10 | 60

200 LUMENS | **CÁLIDA | 3 000 K**

CÓDIGO: 121035 | 10 | 60

MR16 LED Dicroico

CONSUME 5 W | **ILUMINA 40 W**

Comparación vs 1 halógeno



370 LUMENS | **BLANCA | 6 500 K**

CÓDIGO: 121015 | 10 | 60

330 LUMENS | **CÁLIDA | 3 000 K**

CÓDIGO: 121045 | 10 | 60

MR16 LED Dicroico

CONSUME 7 W | **ILUMINA 55 W**

Comparación vs 1 halógeno



500 LUMENS | **BLANCA | 6 500 K**

CÓDIGO: 121025 | 10 | 60

480 LUMENS | **CÁLIDA | 3 000 K**

CÓDIGO: 121055 | 10 | 60

CUMPLE CON LOS PARÁMETROS DE LA NOM-030-ENER-2016 **NOM**

CUMPLE CON LOS PARÁMETROS DE LA NOM-030-ENER-2016 **NOM**

CUMPLE CON LOS PARÁMETROS DE LA NOM-030-ENER-2016 **NOM**



CLASSIC LINE

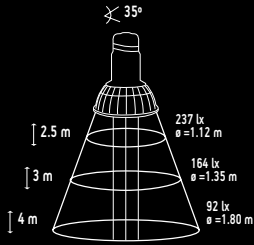

3

Años de garantía



BASE E27

CLASSIC LINE

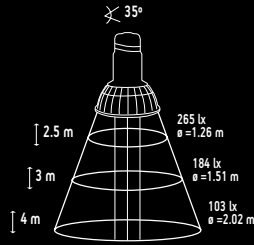

3

Años de garantía

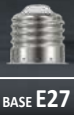

BASE E27

CLASSIC LINE

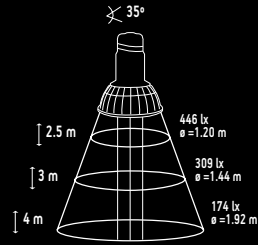

3

Años de garantía

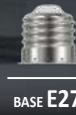

BASE E27

PAR 20 LED

CONSUME 6 W

ILUMINA 55 W

Comparación vs 1 halógeno



490 LUMENS

BLANCA | 6 500 K

CÓDIGO 115543



PAR 30 LED

CONSUME 12 W

ILUMINA 95 W

Comparación vs 1 halógeno



900 LUMENS

BLANCA | 6 500 K

CÓDIGO 115565



PAR 38 LED

CONSUME 20 W

ILUMINA 180 W

Comparación vs 1 halógeno



1400 LUMENS

BLANCA | 6 500 K

CÓDIGO 115585



460 LUMENS

CÁLIDA | 3 000 K

CÓDIGO 115544



880 LUMENS

CÁLIDA | 3 000 K

CÓDIGO 115566



1370 LUMENS

CÁLIDA | 3 000 K

CÓDIGO 115586



CUMPLE CON LOS PARÁMETROS DE LA NOM-030-ENER-2016



CUMPLE CON LOS PARÁMETROS DE LA NOM-030-ENER-2016



CUMPLE CON LOS PARÁMETROS DE LA NOM-030-ENER-2016





CLASSIC LINE

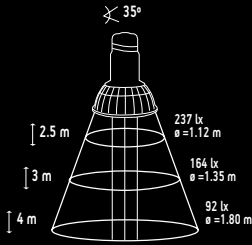

3



CLASSIC LINE

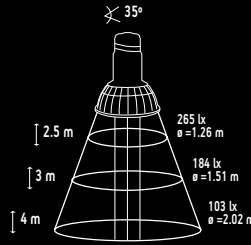

3

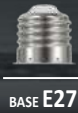

CLASSIC LINE

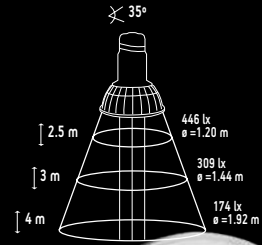

3



PAR 20 LED

CONSUME 6 W

ILUMINA 55 W

Comparación vs 1 halógeno



490 LUMENS

BLANCA | 6 500 K

CÓDIGO 121501 6 12

460 LUMENS

CÁLIDA | 3 000 K

CÓDIGO 121502 6 12

PAR 30 LED

CONSUME 12 W

ILUMINA 95 W

Comparación vs 1 halógeno



900 LUMENS

BLANCA | 6 500 K

CÓDIGO 121511 6 12

880 LUMENS

CÁLIDA | 3 000 K

CÓDIGO 121512 6 12

PAR 38 LED

CONSUME 20 W

ILUMINA 180 W

Comparación vs 1 halógeno



1400 LUMENS

BLANCA | 6 500 K

CÓDIGO 121521 6 12

1370 LUMENS

CÁLIDA | 3 000 K

CÓDIGO 121522 6 12

CUMPLE CON LOS PARÁMETROS DE LA NOM-030-ENER-2016 **NOM**

CUMPLE CON LOS PARÁMETROS DE LA NOM-030-ENER-2016 **NOM**

CUMPLE CON LOS PARÁMETROS DE LA NOM-030-ENER-2016 **NOM**



DIAMOND LINE

DIAMOND LINE



¡TIPS DE USO!



3

Años de garantía



BASE E27



BASE E12

3

Años de garantía



BASE E27



BASE E12

VELA LED filamentos

VELA LED filamentos

CONSUME 2 W

ILUMINA 25 W

CONSUME 4W

ILUMINA 25 W



127 V~



360° omnidireccional



15 000 h de vida



3.5 x 9.3 cm cód. 115534



3.5 x 9.7 cm cód. 115533



Caja



127 V~



360° omnidireccional



15 000 h de vida



3.5 x 9.3 cm cód. 115536



3.5 x 9.7 cm cód. 115537



Caja

220 LUMENS

CÁLIDA | 2 700 K

CÓDIGO

115534
115533

BASE

E27
E12



6



24

330 LUMENS

CÁLIDA | 2 700 K

CÓDIGO

115536
115535

BASE

E27
E12



6



24

CÚMPLA CON LOS PARÁMETROS DE LA NOM-030-ENER-2016



CÚMPLA CON LOS PARÁMETROS DE LA NOM-030-ENER-2016





CLASSIC LINE



3 Años de garantía	 BASE E27	 BASE E12	3 Años de garantía	 BASE E27	 BASE E12	3 Años de garantía	 BASE E27	 BASE E12
------------------------------	--------------	--------------	------------------------------	--------------	--------------	------------------------------	--------------	--------------

VELA LED

VELA OPALINA LED

FLAMA LED

CONSUME 4 W	ILUMINA 25 W	CONSUME 5 W	ILUMINA 25 W	CONSUME 4 W	ILUMINA 25 W									
127 V ~	260° omnidireccional	15 000 h de vida	3.6 x 10 cm	Caja	127 V ~	260° omnidireccional	15 000 h de vida	3.6 x 10 cm	Caja	127 V ~	260° omnidireccional	15 000 h de vida	3.7 x 11.3 cm	Caja
280 LUMENS	BLANCA 6 500 K	350 LUMENS	BLANCA 6 500 K	280 LUMENS	BLANCA 6 500 K									
CÓDIGO	BASE			CÓDIGO	BASE			CÓDIGO	BASE					
122014	E27	10	60	122044	E27	6	60	122034	E27	10	60			
122012	E12	10	60	122043	E12	6	60	122032	E12	10	60			
280 LUMENS	CÁLIDA 3 000 K	350 LUMENS	CÁLIDA 3 000 K	280 LUMENS	CÁLIDA 3 000 K									
CÓDIGO	BASE			CÓDIGO	BASE			CÓDIGO	BASE					
122003	E27	10	60	122042	E27	6	60	122023	E27	10	60			
122001	E12	10	60	122041	E12	6	60	122021	E12	10	60			
CUMPLE CON LOS PARÁMETROS DE LA NOM-030-ENER-2016	NOM	CUMPLE CON LOS PARÁMETROS DE LA NOM-030-ENER-2016	NOM	CUMPLE CON LOS PARÁMETROS DE LA NOM-030-ENER-2016	NOM									

Los productos de alta rotación se encuentran distinguidos por el color rojo en su código.
La apariencia del producto puede llegar a variar · Ventas y atención a clientes Ciudad de México 55 5383-4412



DIAMOND LINE

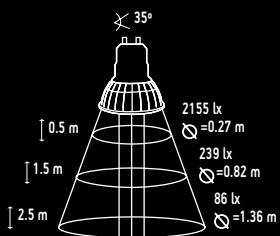

DIAMOND LINE

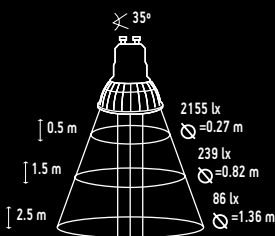

DIAMOND LINE

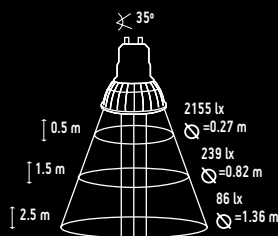

3

Años de garantía



BASE GU4



DIMEABLE

3

Años de garantía



BASE GU10



DIMEABLE

3

Años de garantía



BASE GU5.3



DIMEABLE

Dimeable MR16 LED

CONSUME 3 W

ILUMINA 25 W

Comparación vs 1 halógeno



NO INCLUYE ADAPTADOR

170 LUMENS

CÁLIDA | 3 000 K

CÓDIGO 123228 6 48

CUMPLE CON LOS PARÁMETROS DE LA NOM-030-ENER-2016



Dimeable MR16 LED

CONSUME 7 W

ILUMINA 55 W

Comparación vs 1 halógeno



NO INCLUYE ADAPTADOR

480 LUMENS

CÁLIDA | 3 000 K

CÓDIGO 123221 6 48

CUMPLE CON LOS PARÁMETROS DE LA NOM-030-ENER-2016



Dimeable MR16 LED

CONSUME 7 W

ILUMINA 55 W

Comparación vs 1 halógeno



NO INCLUYE ADAPTADOR

480 LUMENS

CÁLIDA | 3 000 K

CÓDIGO 123223 6 48

CUMPLE CON LOS PARÁMETROS DE LA NOM-030-ENER-2016





DIAMOND LINE

DIAMOND LINE

DIAMOND LINE



3



Años de garantía



3



Años de garantía



3

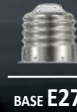

Años de garantía

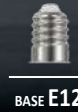

BASE E12



Dimeable A19 LED

Dimeable A19 LED

Dimeable VELA LED

CONSUME 9 W

ILUMINA 60 W

Comparación vs lámparas incandescentes

CONSUME 12 W

ILUMINA 75 W

Comparación vs lámparas incandescentes

CONSUME 4 W

ILUMINA 25 W

Comparación vs lámparas incandescentes



750 LUMENS

CÁLIDA | 3 000 K

CÓDIGO
123113



1050 LUMENS

CÁLIDA | 3 000 K

CÓDIGO
123114



280 LUMENS

CÁLIDA | 3 000 K

CÓDIGO
123301
123302



CUMPLE CON LOS PARÁMETROS DE LA NOM-030-ENER-2016



CUMPLE CON LOS PARÁMETROS DE LA NOM-030-ENER-2016



CUMPLE CON LOS PARÁMETROS DE LA NOM-030-ENER-2016





ECO LINE

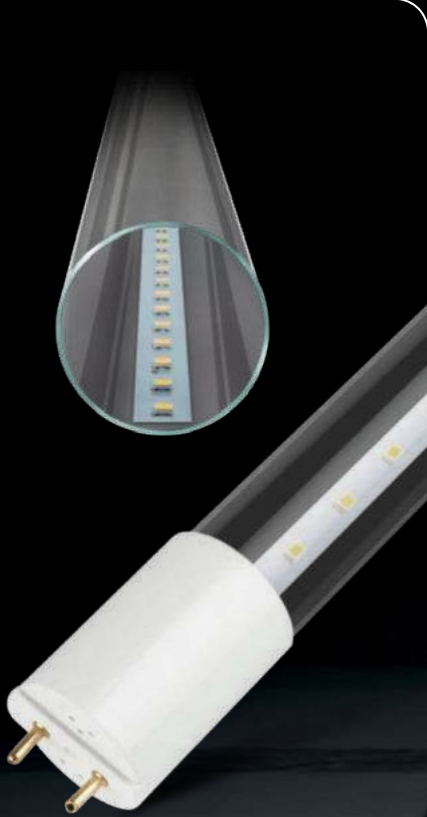

CLASSIC LINE



CLASSIC LINE



1

Año de garantía



BASE G13



CÓDIGO

117583 10 100

Te sugerimos el uso de la Portalámpara BASE G13 Compatible con otros modelos AKSI®

Lámpara de vidrio TUBULAR, 120 cm LED

CONSUME 15 W

100 V ~ 240 V ~ |
 T8 Tubo |
 85 lm/W |
 15 000 h de vida |
 2.6 x 120 cm |
 Tubo pack

1600 LUMENS

BLANCA | 6 500 K

CÓDIGO 115284 10 30

CUMPLE CON LOS PARÁMETROS DE LA NOM-003-SCFI-2014



Lámpara plástica TUBULAR, 120 cm LED

CONSUME 18 W

100 V ~ 240 V ~ |
 T8 Tubo |
 95 lm/W |
 30 000 h de vida |
 2.6 x 120 cm |
 Tubo pack

1600 LUMENS

BLANCA | 6 500 K

CÓDIGO 115274 25

CUMPLE CON LOS PARÁMETROS DE LA NOM-003-SCFI-2014



Lámpara plástica TUBULAR, 60 cm LED

CONSUME 14 W

100 V ~ 240 V ~ |
 T8 Tubo |
 90 lm/W |
 15 000 h de vida |
 2.5 x 60 cm |
 Tubo pack

1600 LUMENS

BLANCA | 6 500 K

CÓDIGO 115293 25

1600 LUMENS

FRÍA | 4 100 K

CÓDIGO 115291 25

CUMPLE CON LOS PARÁMETROS DE LA NOM-003-SCFI-2014



CLASSIC LINE



118082



118081

CLASSIC LINE



1

Año de garantía

1

Año de garantía

Luminario para tubo LED de 120 cm

Se recomienda para tubos AKSI[®] de 120 cm: código 115284 y 115274

Cód. 118081

Para 1 tubo LED de 1.2 m de largo

Cód. 118082

Para 2 tubos LED de 1.2 m de largo

CÓDIGO	TUBOS	📦
118081	1	60
118082	2	35

Luminario para gabinete

T5
Tubo

20 000 h
de vida

Puente flexible
para unir 2 luminarios

Potencia: 4 W	350 LUMENS	2.4 x 30 cm
Potencia: 9 W	750 LUMENS	2.4 x 60 cm
Potencia: 14 W	1200 LUMENS	2.4 x 90 cm
Potencia: 18 W	1600 LUMENS	2.4 x 120 cm

BLANCA | 6 500 K

CÓDIGO	POTENCIA	📦	📦
118001	4 W	6	36
118002	9 W	6	36
118003	14 W	6	36
118004	18 W	6	36

CUMPLE CON LOS PARÁMETROS DE LA NOM-003-SCFI-2014

NOM

CUMPLE CON LOS PARÁMETROS DE LA NOM-003-SCFI-2014

NOM

Los productos de alta rotación se encuentran distinguidos por el color rojo en su código.
La apariencia del producto puede llegar a variar · Ventas y atención a clientes Ciudad de México 55 5383-4412



Dale un toque
MODERNO
a tu hogar



LED LINE



1

Año de garantía

LED LINE



PARA EXTERIOR Salpicaduras o lluvia ligera



1

Año de garantía

LED LINE



PARA EXTERIOR Salpicaduras o lluvia ligera



1

Año de garantía

LUMINARIO DE Sobreponer



Potencia: 18 W	1700 LUMENS	60 cm
Potencia: 36 W	3300 LUMENS	120 cm

- Diseño compacto y discreto, ideal para uso en interior
- Fabricado en policarbonato
- Incluye herrajes de sujeción

BLANCA | 6 500 K

CÓDIGO	POTENCIA	TAMAÑO	📦	📦
118011	18 W	60 cm	4	24
118012	36 W	120 cm	4	24

CUMPLE CON LOS PARÁMETROS DE LA NOM-003-SCFI-2014 **NOM**

LUMINARIO DE Sobreponer



Potencia: 18 W	1700 LUMENS	60 cm
Potencia: 36 W	3300 LUMENS	120 cm

- Luminario resistente al agua
- Fabricado en policarbonato con empaque de silicón en cable de alimentación
- Incluye herrajes de sujeción
- Diseño compacto y discreto

BLANCA | 6 500 K

CÓDIGO	POTENCIA	TAMAÑO	📦	📦
118021	18 W	60 cm	4	24
118022	36 W	120 cm	4	24

CUMPLE CON LOS PARÁMETROS DE LA NOM-003-SCFI-2014 **NOM**

GABINETE Hermético Para tubo T8



118032 - No incluye tubo	Gabinete Sin Tubo	126 cm	Ideal para Tubo LED
118039 - Incluye 2 tubos LED de 15 W	CONSUME 2 de 15 W	126 cm	1600 LUMENS
118038 - Incluye 2 tubos LED de 18 W	CONSUME 2 de 18 W	126 cm	1600 LUMENS

- Gabinete resistente al agua
- Fabricado en policarbonato con empaque de silicón en cable de alimentación
- Incluye herrajes de sujeción · Diseño compacto

BLANCA | 6 500 K

CÓDIGO	TAMAÑO	📦
118038	120 cm	10
118039	120 cm	10

GABINETE SIN TUBO

CÓDIGO	TAMAÑO	📦
118032	120 cm	10

CUMPLE CON LOS PARÁMETROS DE LA NOM-003-SCFI-2014 **NOM**



CLASSIC LINE



1

Año de garantía

CLASSIC LINE



1

Año de garantía

Luminario Spot circular LED

127 V ~ 60 Hz
 40° direccional
 25 000 h de vida
 Caja

Potencia: 3 W	Blanca: 230 lm Cálida: 200 lm	Ø 7.5 cm PROF. 3.9 cm
Potencia: 5 W	Blanca: 370 lm Cálida: 330 lm	Ø 9.5 cm PROF. 4.1 cm
Potencia: 7 W	Blanca: 500 lm Cálida: 480 lm	Ø 9.5 cm PROF. 4.7 cm
Potencia: 12 W	Blanca: 1000 lm Cálida: 950 lm	Ø 11.7 cm PROF. 5.3 cm

BLANCA | 6 500 K

CÓDIGO	POTENCIA		
121121	3 W	6	36
121122	5 W	6	36
121123	7 W	6	36
121124	12 W	6	36

CÁLIDA | 3 000 K

CÓDIGO	POTENCIA		
121131	3 W	6	36
121132	5 W	6	36
121133	7 W	6	36
121134	12 W	6	36

CUMPLE CON LOS PARÁMETROS DE LA NOM-003-SCFI-2014



Luminario Spot cuadrado LED

127 V ~ 60 Hz
 40° direccional
 25 000 h de vida
 Caja

Potencia: 3 W	Blanca: 230 lm Cálida: 200 lm	Ø 7.5 cm PROF. 3.9 cm
Potencia: 5 W	Blanca: 370 lm Cálida: 330 lm	Ø 9.5 cm PROF. 4.1 cm
Potencia: 7 W	Blanca: 500 lm Cálida: 480 lm	Ø 9.5 cm PROF. 4.7 cm
Potencia: 12 W	Blanca: 1000 lm Cálida: 950 lm	Ø 11.7 cm PROF. 5.3 cm

BLANCA | 6 500 K

CÓDIGO	POTENCIA		
121101	3 W	6	36
121102	5 W	6	36
121103	7 W	6	36
121104	12 W	6	36

CÁLIDA | 3 000 K

CÓDIGO	POTENCIA		
121111	3 W	6	36
121112	5 W	6	36
121113	7 W	6	36
121114	12 W	6	36

CUMPLE CON LOS PARÁMETROS DE LA NOM-003-SCFI-2014



Los productos de alta rotación se encuentran distinguidos por el color rojo en su código.
La apariencia del producto puede llegar a variar · Ventas y atención a clientes Ciudad de México 55 5383-4412



PANEL LED 40 W | 60 x 60 cm

Luz directa

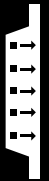

Luz directa



100 V~ 240 V~	25 000 h de vida	180°	CAJA
---------------	------------------	------	------

CONSUME 40 W	4 000 LUMENS	60 x 60 cm PROF. 3.6 cm
---------------------	---------------------	----------------------------

1

- Ideal para instalar en falso plafón
- Transformador multi voltaje 100 V~ - 240 V~

BLANCA | 6 500 K

CÓDIGO

117954 4

CUMPLE CON LOS PARÁMETROS DE LA NOM-003-SCFI-2014 **NOM**

TIPO PLAFÓN

Luminario LED de sobreponer



100 V~ 240 V~	15 000 h de vida	180°	CAJA
---------------	------------------	------	------

CONSUME 12 W	900 LUMENS	Ø 25 cm PROF. 5.5 cm
---------------------	-------------------	-------------------------

CONSUME 18 W	1350 LUMENS	Ø 32 cm PROF. 6 cm
---------------------	--------------------	-----------------------

CONSUME 24 W	1800 LUMENS	Ø 37 cm PROF. 7 cm
---------------------	--------------------	-----------------------

1

- Ideal para instalar en cualquier superficie
- Transformador multi voltaje 100 V~ - 240 V~

BLANCA | 6 500 K

CÓDIGO	POTENCIA	
122301	12 W	10
122302	18 W	10
122303	24 W	10

CUMPLE CON LOS PARÁMETROS DE LA NOM-003-SCFI-2014 **NOM**



PANEL COLGANTE LED 60 x 60 cm



Cuerpo de aluminio



Incluye tirantes (1 m)



CONSUME **45 W** | **3 600** LUMENS

1

Año de garantía

BLANCA | 6 500 K

CÓDIGO

117951 4

CUMPLE CON LOS PARÁMETROS DE LA NOM-003-SCFI-2014



PANEL COLGANTE LED 30 x 120 cm



Cuerpo de aluminio



Incluye tirantes (1 m)



CONSUME **45 W** | **3 600** LUMENS

1

Año de garantía

BLANCA | 6 500 K

CÓDIGO

117952 4

CUMPLE CON LOS PARÁMETROS DE LA NOM-003-SCFI-2014



PANEL COLGANTE LED 60 x 120 cm



Cuerpo de aluminio



Incluye tirantes (1 m)

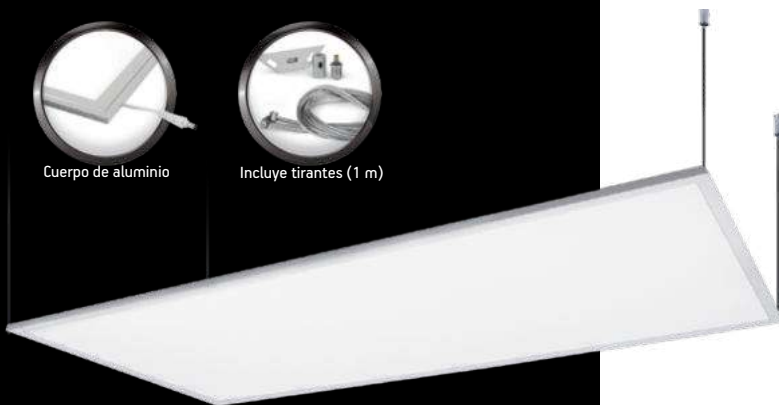

CONSUME **80 W** | **6 100** LUMENS

1

Año de garantía

BLANCA | 6 500 K

CÓDIGO

117953 4

CUMPLE CON LOS PARÁMETROS DE LA NOM-003-SCFI-2014





CLASSIC LINE



DELGADO



1

Año de garantía

ECO LINE



ULTRA DELGADO



1

Año de garantía

Luminario de sobreponer

- 100V~ 240V~
- 180°
- 20 000 h de vida
- Caja
- Ideal para instalar en plafones
- Transformador multi voltaje 100 V~ - 240 V~

		CUADRADO	CIRCULAR
CONSUME 6 W	400 LUMENS	11 cm PROF. 2.8 cm	ø 10.8 cm PROF. 2.8 cm
CONSUME 12 W	800 LUMENS	16.2 cm PROF. 2.8 cm	ø 15.8 cm PROF. 2.8 cm
CONSUME 18 W	1200 LUMENS	21 cm PROF. 2.8 cm	ø 21 cm PROF. 2.8 cm
CONSUME 24 W	1600 LUMENS	28 cm PROF. 2.8 cm	ø 28 cm PROF. 2.8 cm

BLANCA | 6 500 K

CÓDIGO	POTENCIA	□	○
LUMINARIO CUADRADO			
117972	6 W	6	36
117974	12 W	6	36
117976	18 W	6	24
117978	24 W	6	12
LUMINARIO CIRCULAR			
117962	6 W	6	36
117964	12 W	6	36
117966	18 W	6	24
117968	24 W	6	12

CUMPLE CON LOS PARÁMETROS DE LA NOM-003-SCFI-2014



Luminario empotrable, ultra delgado

- 100V~ 240V~
- 180°
- 20 000 h de vida
- Caja
- Ideal para instalar en plafones
- Transformador multi voltaje 100 V~ - 240 V~

		CUADRADO	CIRCULAR
CONSUME 6 W	400 LUMENS	INT. 10.3 cm EXT. 11.8 cm	INT. 10.7 cm EXT. 12 cm
CONSUME 12 W	800 LUMENS	INT. 15.1 cm EXT. 17 cm	INT. 16.3 cm EXT. 16.8 cm
CONSUME 18 W	1200 LUMENS	INT. 20.2 cm EXT. 22 cm	INT. 20.3 cm EXT. 22 cm

BLANCA | 6 500 K

CÓDIGO	POTENCIA	□	○
LUMINARIO CUADRADO			
117934	6 W	6	36
117936	12 W	6	36
117938	18 W	6	24
LUMINARIO CIRCULAR			
117914	6 W	6	36
117916	12 W	6	36
117918	18 W	6	24

CÁLIDA | 2 700 K

CÓDIGO	POTENCIA	□	○
LUMINARIO CUADRADO			
117933	6 W	6	36
117935	12 W	6	36
117937	18 W	6	24
LUMINARIO CIRCULAR			
117913	6 W	6	36
117915	12 W	6	36
117917	18 W	6	24

CUMPLE CON LOS PARÁMETROS DE LA NOM-003-SCFI-2014



PRÓX.

¿CÓMO INSTALAR TU LUMINARIO?



! sugerencia de uso

EMPOTRABLE



SOBREPONER



1

Año de garantía

Luminario 2 en 1: empotrable ajustable o de sobreponer



		CUADRADO		CIRCULAR	
		LUMINARIO (cm)	APERTURA (cm) mínima [A] máxima [B]	LUMINARIO (cm)	APERTURA (cm) MÍNIMA [A] MÁXIMA [B]
CONSUME 10 W	900 LUMENS	10 x 10 PROF. 1.9	5.25 7.15	ø 10 PROF. 1.9	5.25 7.15
CONSUME 15 W	1350 LUMENS	12 x 12 PROF. 1.9	5.25 8.96	ø 12 PROF. 1.9	5.25 8.96
CONSUME 22 W	1980 LUMENS	17 x 17 PROF. 1.9	5.25 13.45	ø 17 PROF. 1.9	5.25 13.45
CONSUME 32 W	2880 LUMENS	22 x 22 PROF. 1.9	5.25 18.75	ø 22 PROF. 1.9	5.25 18.75

BLANCA | 6 500 K

CÓDIGO	POTENCIA	☐	⊙	DISTRIB.	MAYOREO	LISTA
LUMINARIO CUADRADO - luz blanca						
117992	10 W	6	36			
117994	15 W	6	36			
117996	22 W	6	36			
117998	32 W	6	24			
LUMINARIO CIRCULAR - luz blanca						
117982	10 W	6	36			
117984	15 W	6	36			
117986	22 W	6	36			
117988	32 W	6	24			

CÁLIDA | 3 000 K

CÓDIGO	POTENCIA	☐	⊙	DISTRIB.	MAYOREO	LISTA
LUMINARIO CUADRADO - luz cálida						
117991	10 W	6	36			
117993	15 W	6	36			
117995	22 W	6	36			
117997	32 W	6	24			
LUMINARIO CIRCULAR - luz cálida						
117981	10 W	6	36			
117983	15 W	6	36			
117985	22 W	6	36			
117987	32 W	6	24			

CUMPLE CON LOS PARÁMETROS DE LA NOM-003-SCFI-2014



Modo 1 AJUSTABLE en modo empotrable

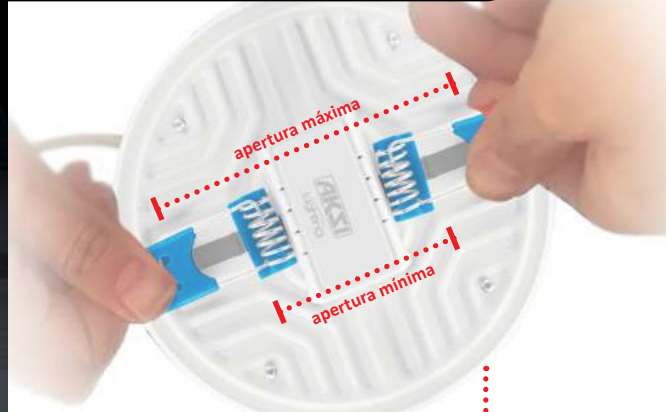

Desplaza los clips para ajustar al tamaño del bote integral.

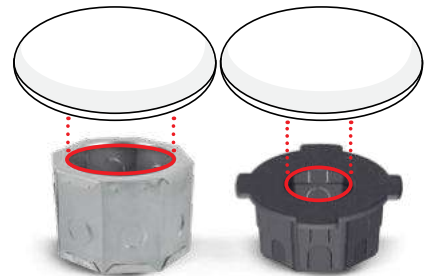

Se puede utilizar en cualquier tipo de bote integral.

Modo 2 SOBREPONER



Incluye una base de 10 cm para colocar el luminario en modo de sobreponer.



ECO LINE

SMD
TECNOLOGÍA

PARA
EXTERIOR
Salpicaduras o lluvia ligera

ECO LINE

SMD
TECNOLOGÍA

PARA
EXTERIOR
Salpicaduras o lluvia ligera

5

Ultra delgado

Años de garantía

5

Ultra delgado

Años de garantía



Ficha TÉCNICA

Reflector SMD

100V ~ 265V ~	120° direccional	15 000 h de vida	IP65	Caja
---------------	------------------	------------------	------	------

CONSUME 10 W	700 LUMENS	9 x 7,5 cm PROF. 2,7 cm
CONSUME 20 W	1400 LUMENS	12 x 9 cm PROF. 2,7 cm
CONSUME 30 W	2100 LUMENS	15 x 11 cm PROF. 2,7 cm
CONSUME 50 W	3 500 LUMENS	18 x 14 cm PROF. 2,7 cm

- Fabricado en aluminio
- Ideal para instalar en cualquier superficie

BLANCA | 6 500 K

CÓDIGO	POTENCIA		
116541	10 W	4	24
116542	20 W	N/A	20
116543	30 W	N/A	10
116544	50 W	N/A	10

CUMPLE CON LOS PARÁMETROS DE LA NOM-003-SCFI-2014



Ficha TÉCNICA

Reflector SMD

100V ~ 265V ~	120° direccional	15 000 h de vida	IP65	Caja
---------------	------------------	------------------	------	------

CONSUME 100 W	7 000 LUMENS	27 x 21 cm PROF. 2,7 cm
CONSUME 150 W	10 500 LUMENS	33 x 27 cm PROF. 2,7 cm
CONSUME 200 W	14 000 LUMENS	34 x 32 cm PROF. 2,7 cm

- Fabricado en aluminio
- Ideal para instalar en cualquier superficie

BLANCA | 6 500 K

CÓDIGO	POTENCIA	
116545	100 W	10
116546	150 W	5
116547	200 W	5

CUMPLE CON LOS PARÁMETROS DE LA NOM-003-SCFI-2014





CLASSIC LINE



5

Años de garantía

Ultra delgado

CLASSIC LINE



5

Años de garantía

Ultra delgado



Reflector COB

Ficha TÉCNICA



CONSUME 10 W	Blanca: 900 lm Cálida: 850 lm	8,7 x 11,5 cm PROF. 3 cm
CONSUME 20 W	Blanca: 1800 lm Cálida: 1700 lm	13 x 18 cm PROF. 3,4 cm
CONSUME 30 W	Blanca: 2700 lm Cálida: 2550 lm	18 x 22 cm PROF. 4 cm
CONSUME 50 W	Blanca: 4500 lm Cálida: 4250 lm	23 x 28 cm PROF. 6 cm

- Fabricado en aluminio
- Vidrio templado

BLANCA | 6 500 K

CÓDIGO	POTENCIA	W	h	cm
116501	10 W	4	20	
116503	20 W	4	16	
116505	30 W	4	8	
116507	50 W	N/A	5	

CÁLIDA | 3 000 K

CÓDIGO	POTENCIA	W	h	cm
116502	10 W	4	20	
116504	20 W	4	16	
116506	30 W	4	8	
116508	50 W	N/A	5	

CUMPLE CON LOS PARÁMETROS DE LA NOM-031-2019



Reflector COB

Ficha TÉCNICA



CONSUME 100 W	9 000 LUMENS	29 x 33,5 cm PROF. 7 cm
CONSUME 150 W	13 500 LUMENS	33 x 31 cm PROF. 9 cm
CONSUME 200 W	18 000 LUMENS	37 x 38 cm PROF. 11 cm

- Fabricado en aluminio
- Vidrio templado

BLANCA | 6 500 K

CÓDIGO	POTENCIA	W	h	cm
116509	100 W	4	20	
116510	150 W	2	16	
116511	200 W	2	12	

CUMPLE CON LOS PARÁMETROS DE LA NOM-031-2019





ALTA POTENCIA

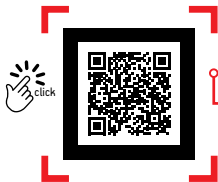

iTIPS DE USO!



CLASSIC LINE



3

Años de garantía



BASE E27

Alta potencia LED

CONSUME 20 W

ILUMINA 135 W



2000 LUMENS

BLANCA | 6 500 K

CÓDIGO 116421



CUMPLE CON LOS PARÁMETROS DE LA NOM-030-ENER-2016

NOM



CLASSIC LINE



3

Años de garantía



BASE E27

CLASSIC LINE



3

Años de garantía



BASE E27

CLASSIC LINE



3

Años de garantía



BASE E27

Alta potencia LED

CONSUME **30 W** ILUMINA **190 W**



3000 LUMENS BLANCA | 6 500 K

CÓDIGO
116422



4

CUMPLE CON LOS PARÁMETROS DE LA NOM-030-ENER-2016



Alta potencia LED

CONSUME **40 W** ILUMINA **250 W**



4000 LUMENS BLANCA | 6 500 K

CÓDIGO
116423



4

CUMPLE CON LOS PARÁMETROS DE LA NOM-030-ENER-2016



Alta potencia LED

CONSUME **50 W** ILUMINA **310 W**



5000 LUMENS BLANCA | 6 500 K

CÓDIGO
116424



4

CUMPLE CON LOS PARÁMETROS DE LA NOM-030-ENER-2016





CLASSIC LINE

CLASSIC LINE

CLASSIC LINE



PARA EXTERIOR Salpicaduras o lluvia ligera



PARA EXTERIOR Salpicaduras o lluvia ligera



PARA EXTERIOR Salpicaduras o lluvia ligera

3



Años de garantía

BASE E27

3



Años de garantía

BASE E27

3



Años de garantía

BASE E27

Alta potencia LED IP65

Alta potencia LED IP65

Alta potencia LED IP65

CONSUME 35 W

ILUMINA 200 W

Comparación vs lámparas incandescentes

CONSUME 45 W

ILUMINA 225 W

Comparación vs lámparas incandescentes

CONSUME 55 W

ILUMINA 310 W

Comparación vs lámparas incandescentes

110V~ 220V~	240° omnidireccional	25 000 h de vida	22.5 x 12.7 cm	Caja
-------------	----------------------	------------------	----------------	------

110V~ 220V~	240° omnidireccional	25 000 h de vida	25 x 12.7 cm	Caja
-------------	----------------------	------------------	--------------	------

110V~ 220V~	240° omnidireccional	25 000 h de vida	24.5 x 15 cm	Caja
-------------	----------------------	------------------	--------------	------

2 900 LUMENS BLANCA | 6 500 K

CÓDIGO 116401



3 500 LUMENS BLANCA | 6 500 K

CÓDIGO 116402



4 850 LUMENS BLANCA | 6 500 K

CÓDIGO 116403



CUMPLE CON LOS PARÁMETROS DE LA NOM-030-ENER-2016



CUMPLE CON LOS PARÁMETROS DE LA NOM-030-ENER-2016



CUMPLE CON LOS PARÁMETROS DE LA NOM-030-ENER-2016





CLASSIC LINE

CLASSIC LINE



3

Años de garantía



BASE E39

3

Años de garantía



BASE E39

PARA EXTERIOR
Salpicaduras o lluvia ligera

PARA EXTERIOR
Salpicaduras o lluvia ligera

Alta potencia E39 LED IP65

Alta potencia E39 LED IP65

CONSUME 100 W	ILUMINA 570 W
<small>Comparación vs lámparas incandescentes</small>	

CONSUME 150 W	ILUMINA 850 W
<small>Comparación vs lámparas incandescentes</small>	

90V~ 260V~	240° omnidireccional	25 000 h de vida	20.8 x 28.1 cm	Caja
------------	----------------------	------------------	----------------	------

90V~ 260V~	240° omnidireccional	25 000 h de vida	20.9 x 29.9 cm	Caja
------------	----------------------	------------------	----------------	------

9 000 LUMENS	BLANCA 6 500 K
CÓDIGO	
116405	4

13 500 LUMENS	BLANCA 6 500 K
CÓDIGO	
116406	4

CUMPLE CON LOS PARÁMETROS DE LA NOM-030-ENER-2016 **NOM**

CUMPLE CON LOS PARÁMETROS DE LA NOM-030-ENER-2016 **NOM**



El luminario te ofrece multiples aplicaciones, una de ellas es tipo colgante.

Te sugerimos sujetarlo con cadena AKSI® galvanizada ajustando la altura según el espacio a iluminar.



INDUSTRIAL LINE

SMD
TECNOLOGÍA



1

Año de garantía



Luminario colgante industrial High bay

Ficha TÉCNICA



CONSUME	100 W	9 000 LUMENS	25 cm PROF. 8,5 cm
CONSUME	150 W	13 500 LUMENS	30 cm PROF. 8,5 cm
CONSUME	200 W	18 000 LUMENS	34 cm PROF. 9 cm

· Para uso interior

BLANCA | 6 500 K

CÓDIGO	POTENCIA	5
116431	100 W	5
116432	150 W	5
116433	200 W	5

CUMPLE CON LOS PARÁMETROS DE LA NOM-003-SCFI-2014

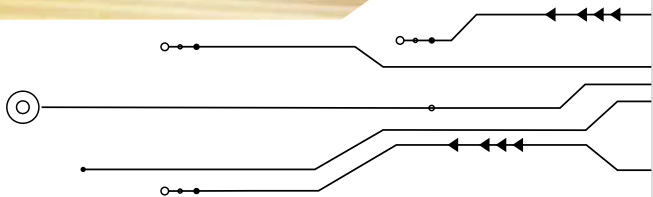



VINTAGE LED



¡TIPS DE USO!

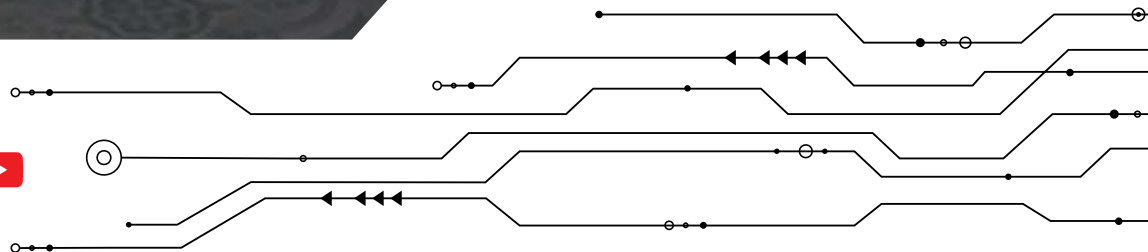



BOMBILLA AHUMADA



BOMBILLA APAGADA



1
Año de garantía

BASE E27

BASE LED

Bombilla AHUMADA

1
Año de garantía

BASE E27

BASE LED

Bombilla TEXTURA

1
Año de garantía

BASE E27

Bombilla ÁMBAR

LED Globo Black & white

Ficha TÉCNICA

CONSUME 3 W dimeable

127 V ~ 360° omnidireccional 15 000 h de vida 11.9 x 14.5 cm Caja

CÁLIDA | 2 700 K

CÓDIGO 122171 8

LED Globo Reventado

Ficha TÉCNICA

CONSUME 3 W dimeable

127 V ~ 360° omnidireccional 15 000 h de vida 12 x 16.5 cm Caja

CÁLIDA | 2 700 K

CÓDIGO 122172 8

LED Vintage Leopardo

Ficha TÉCNICA

CONSUME 7 W dimeable

127 V ~ 360° omnidireccional 15 000 h de vida 12.5 x 17.5 cm Caja

CÁLIDA | 2 200 K

CÓDIGO 122131 8



37 cm



1



Año de garantía BASE E27 Bombilla TEXTURA

1



Año de garantía BASE E27 Bombilla TEXTURA

1



Año de garantía BASE E27 Bombilla ÁMBAR



LED Globo Júpiter

Ficha TÉCNICA

CONSUME 4 W



CÁLIDA | 2 200 K

CÓDIGO 122173 8



LED Globo Capricho

Ficha TÉCNICA

CONSUME 4 W



CÁLIDA | 2 200 K

CÓDIGO 122174 8



LED Globo Zepellin

Ficha TÉCNICA

CONSUME 8 W



CÁLIDA | 2 200 K

CÓDIGO 122135 4



1



Año de garantía

BASE E27

Bombilla ÁMBAR

1



Año de garantía

BASE E27

Bombilla ÁMBAR

1



Año de garantía

BASE E27

Bombilla NATURAL



LED Vintage
Pumpkin

Ficha TÉCNICA



CÁLIDA | 2 200 K

CÓDIGO
122133



LED Vintage
Telaraña

Ficha TÉCNICA



CÁLIDA | 2 200 K

CÓDIGO
122132



LED Vintage
Espejo

Ficha TÉCNICA



CÁLIDA | 2 700 K

CÓDIGO
122115





1
Año de garantía
BASE E27
Bombilla ÁMBAR

1
Año de garantía
BASE E27
Bombilla ÁMBAR

1
Año de garantía
BASE E27
Bombilla ÁMBAR

LED Vintage Infiniti

Ficha TÉCNICA

CONSUME 4 W dimeable

127 V ~ 360° omnidireccional 15 000 h de vida 12.5 x 17.5 cm Caja

CÁLIDA | 2 200 K
CÓDIGO 122114 8

LED Vintage Pirámide

Ficha TÉCNICA

CONSUME 4 W dimeable

127 V ~ 360° omnidireccional 15 000 h de vida 12.5 x 17.5 cm Caja

CÁLIDA | 2 200 K
CÓDIGO 122111 8

LED Vintage ADN

Ficha TÉCNICA

CONSUME 4 W dimeable

127 V ~ 360° omnidireccional 15 000 h de vida 12.5 x 17.5 cm Caja

CÁLIDA | 2 200 K
CÓDIGO 122112 8

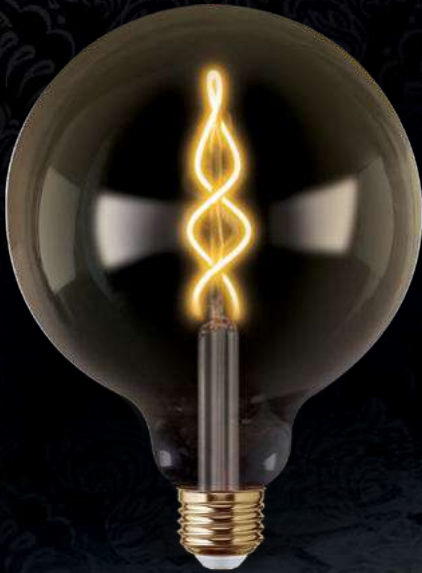

1



Año de garantía

BASE E27

Bombilla ÁMBAR

1



Año de garantía

BASE E27

Bombilla ÁMBAR

1



Año de garantía

BASE E27

Bombilla ÁMBAR



LED Vintage
XO espiral

Ficha TÉCNICA

CONSUME 4 W



LED Vintage
Botella constelación

Ficha TÉCNICA

CONSUME 1.6 W



LED Vintage
Botella Miami

Ficha TÉCNICA

CONSUME 2.5 W



CÁLIDA | 2 200 K

CÓDIGO
122113



8

CÁLIDA | 2 200 K

CÓDIGO
122141



8

CÁLIDA | 2 200 K

CÓDIGO
122142



8



BOMBILLA AHUMADA



Bombilla ÁMBAR



BOMBILLA AHUMADA

1



BASE E27



Bombilla AHUMADA

Año de garantía

1



BASE E27



Bombilla ÁMBAR

Año de garantía

1



BASE E27



Bombilla AHUMADA

Año de garantía



LED Smoke Mazorca

Ficha TÉCNICA

CONSUME 5 W



CÁLIDA | 2 200 K

CÓDIGO 122105 4 24



LED Vintage Mazorca

Ficha TÉCNICA

CONSUME 5 W



CÁLIDA | 2 200 K

CÓDIGO 122101 4 24



LED Smoke Globo

Ficha TÉCNICA

CONSUME 4 W



CÁLIDA | 2 200 K

CÓDIGO 122106 4 24



1



Año de garantía

BASE E27

Bombilla ÁMBAR

1



Año de garantía

BASE E27

Bombilla ÁMBAR

1



Año de garantía

BASE E27

Bombilla ÁMBAR



LED Vintage
Globo

Ficha TÉCNICA

CONSUME 4 W dimeable

127 V ~ 360° omnidireccional 15 000 h de vida 8 x 11.7 cm Caja

CÁLIDA | 2 200 K

CÓDIGO
122102 4 24



LED Vintage
Ampolleta X3

Ficha TÉCNICA

CONSUME 6 W dimeable

127 V ~ 360° omnidireccional 15 000 h de vida 2.8 x 18.5 cm Caja

CÁLIDA | 2 200 K

CÓDIGO
122122 6 60



LED Vintage
Ampolleta X4

Ficha TÉCNICA

CONSUME 8 W dimeable

127 V ~ 360° omnidireccional 15 000 h de vida 2.8 x 22.5 cm Caja

CÁLIDA | 2 200 K

CÓDIGO
122121 6 60



¡TIPS DE USO!

22.6 cm



1



Año de garantía

BASE E27

Bombilla ÁMBAR

1



Año de garantía

BASE E27

Bombilla ÁMBAR

1



Año de garantía

BASE E27

Bombilla ÁMBAR



LED Vintage
Globo panel

Ficha TÉCNICA

CONSUME **3.5 W** dimeable

127 V ~ 360° omnidireccional 15 000 h de vida 18.3 x 22.6 cm Caja

CÁLIDA | 1 800 K
CÓDIGO 122163 4



LED Vintage
Tornado mazorca

Ficha TÉCNICA

CONSUME **4 W** dimeable

127 V ~ 360° omnidireccional 15 000 h de vida 6.3 x 14.3 cm Caja

CÁLIDA | 1 800 K
CÓDIGO 122151 6 36



LED Vintage
Globo tornado

Ficha TÉCNICA

CONSUME **4 W** dimeable

127 V ~ 360° omnidireccional 15 000 h de vida 9.4 x 14.3 cm Caja

CÁLIDA | 2 200 K
CÓDIGO 122152 6 36



1



Año de garantía BASE E27 Bombilla ÁMBAR

1



Año de garantía BASE E27 Bombilla ÁMBAR

1



Año de garantía BASE E27 Bombilla ÁMBAR



LED Vintage
Vela tornado

Ficha TÉCNICA

CONSUME 4 W



CÁLIDA | 1 800 K

CÓDIGO 122164 6 36



LED Vintage
Ampolleta

Ficha TÉCNICA

CONSUME 2.3 W



CÁLIDA | 1 800 K

CÓDIGO 122161 8 80



LED Vintage
Lava

Ficha TÉCNICA

CONSUME 3.5 W



CÁLIDA | 1 800 K

CÓDIGO 122162 4

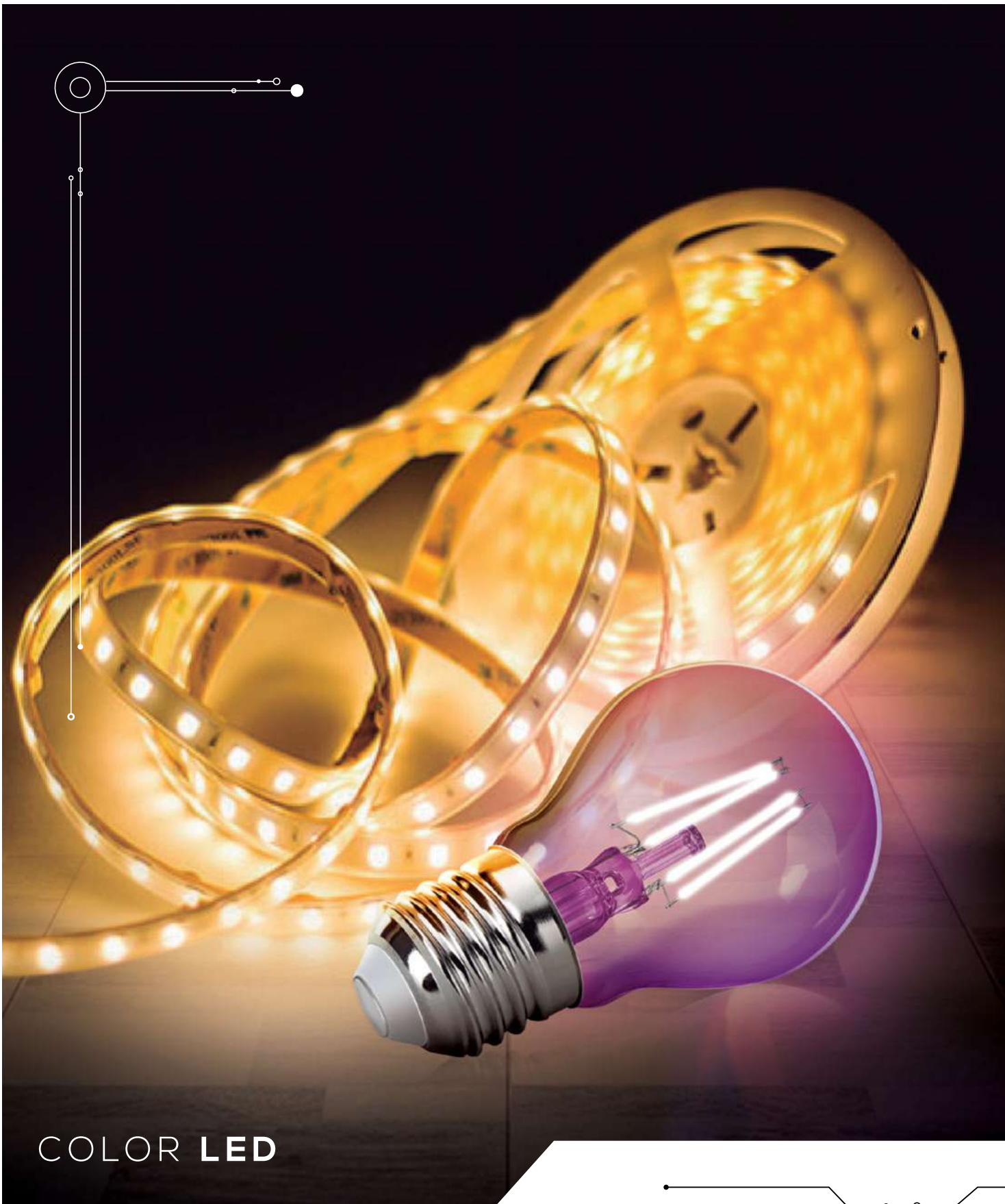

COLOR LED



¡TIPS DE USO!

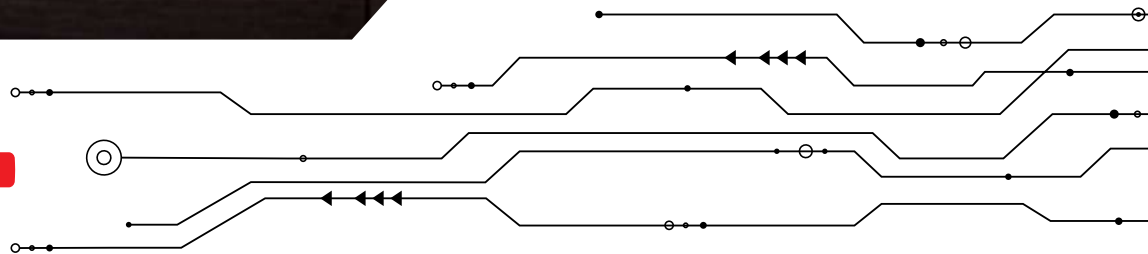



ILUMINACIÓN DECORATIVA

CLASSICLINE

CLASSICLINE

PARA EXTERIOR
Salpicaduras o lluvia ligera

MAZORCA 122101

1
Año de garantía

BASE E27

PARA EXTERIOR
Salpicaduras o lluvia ligera

Control desde celular o tableta

1
Año de garantía

Tuya Smart Smart Life

Download on the App Store
GET IT ON Google Play

Descarga alguna de las dos Apps

NUEVO

Portalámpara en serie con 24 lámparas vintage mazorca

- 127 V ~ 60 Hz
- IP65 contra el agua
- 6.4 x 14 cm
- 24 sockets
- 14.6 m
- Caja

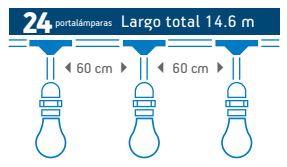

- Portalámpara en serie de 24 sockets con lámparas vintage tipo mazorca
- Lámparas de 5 W c/u

CÁLIDA 2 700 K			
CÓDIGO	LÁMPARAS	POTENCIA	
118277	24	5 W	4
118278	12	5 W	4

NUEVO

Serie inteligente LED RGB 12 lámparas

- 127 V ~ 60 Hz
- IP65 contra el agua
- 4 colores
- 12 LEDs
- 7.2 m
- Caja

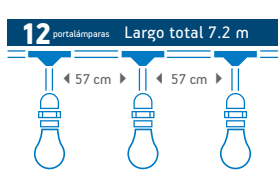

- Las lámparas LED no son reemplazables.
- No incluye control.
- Descarga la aplicación *Tuya Smart* o *Smart Life* a tu celular o tableta electrónica y controla tu serie inteligente sin mayor esfuerzo (encendido, apagado, intensidad, color, etc).
- Compatible con asistentes de voz:



RGB Tecnología inteligente LED			
CÓDIGO	PORTALÁMPARAS	POTENCIA	
118275	12	11 W	4

CUMPLE CON LOS PARÁMETROS DE LA NOM-003-SCFI-2014 **NOM**

CUMPLE CON LOS PARÁMETROS DE LA NOM-003-SCFI-2014 **NOM**

¡TIPS DE USO!



CLASSIC LINE

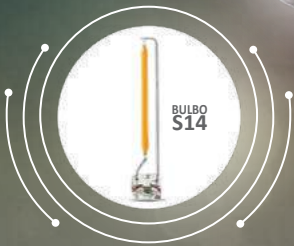

1
Año de garantía
BASE E27

CLASSIC LINE



1
Año de garantía
BASE E27

NUEVO

Portalámpara en serie con 12 ó 24 lámparas S14 cálidas

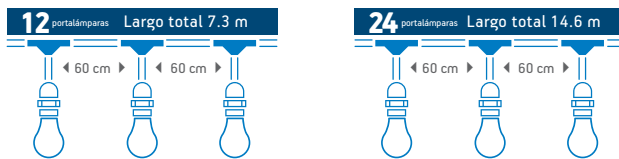

CÁLIDA | 2 700 K

CÓDIGO	LÁMPARAS	POTENCIA	
118271	12	12 W	4
118273	24	11 W	4

Portalámpara en serie para 12 ó 24 lámparas (no incluidas)



CÓDIGO	PORTALÁMPARAS	
118272	12	8
118274	24	4

CUMPLE CON LOS PARÁMETROS DE LA NOM-003-SCFI-2014



PRÓX.

Portalámpara en serie con 12 ó 24 lámparas S14 de colores surtidos

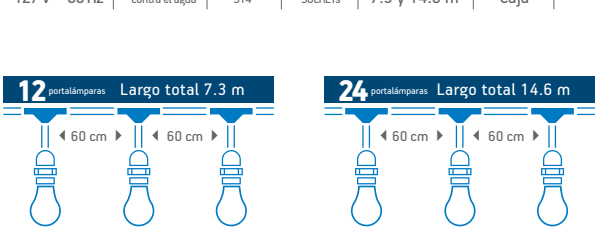

CÓDIGO	LÁMPARAS	POTENCIA	
118280	12	12 W	4
118279	24	11 W	4

CUMPLE CON LOS PARÁMETROS DE LA NOM-003-SCFI-2014





1 Año de garantía BASE E27

1 Año de garantía BASE E27

3D LED Mazorca

CONSUME 1 W

127 V ~ |
 360° omnidireccional |
 15 000 h de vida |
 6.3 x 16.4 cm |
 Caja

CÓDIGO		
122231	6	24

FILAMENTOS LED colores

CONSUME 4 W

127 V ~ |
 360° omnidireccional |
 15 000 h de vida |
 6 x 10.5 cm |
 Caja

CÓDIGO	COLOR	COLORES	
122222	Azul	6	36
122223	Rojo	6	36
122224	Verde	6	36
122225	Amarillo	6	36
122226	Morado	6	36



1
Año de garantía
BASE E27

1
Año de garantía
BASE E12

PRÓX.
S14 LED colores

CONSUME 1 W

- 127 V~
- 360° omnidireccional
- 15 000 h de vida
- 4.5 x 8.4 cm
- Caja

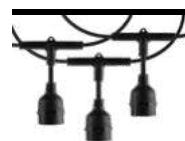

Ideales para la portalámpara en serie LED

BLANCA | 6 500 K

CÓDIGO	10	100
122211	10	100

CÁLIDA | 3 000 K

CÓDIGO	10	100
122212	10	100

COLORES

CÓDIGO	COLOR	10	100
122213	Azul	10	100
122214	Rojo	10	100
122215	Verde	10	100
122216	Amarillo	10	100
122217	Lila	10	100
122218	Naranja	10	100

VELA LED colores

CONSUME 1 W

- 127 V~
- 360° omnidireccional
- 15 000 h de vida
- 2 x 5 cm
- Blíster

COLORES

CÓDIGO	COLOR	6	24
122201	Blanco	6	24
122202	Azul	6	24
122203	Rojo	6	24
122204	Verde	6	24
122205	Amarillo	6	24



122242

122243

122244

PARA EXTERIOR Salpicaduras o lluvia ligera



122241



AKSI



BOMBILLA APAGADA



1



Año de garantía BASE E27

1



Año de garantía BASE E27

1



Año de garantía BASE E27

PAR 38 LED IP65 colores

CONSUME 12 W



CÓDIGO	COLOR	📦	💎
122241	Azul	6	12
122242	Rojo	6	12
122243	Verde	6	12
122244	Amarillo	6	12

Repelente DE INSECTOS

CONSUME 7 W



El foco repelente de mosquitos emite una longitud de onda superior a los 550 nm, prácticamente invisible al ojo humano pero haciendo difícil la visión del insecto, lo cual provoca que estos se alejen de la zona.

CÁLIDA | 1 800 K

CÓDIGO	📦	💎
123901	4	32

CUMPLE CON LOS PARÁMETROS DE LA NOM-030-ENER-2016



PRÓX. Incandescente Para horno y refrigerador

CONSUME 40 W



CÓDIGO	📦	💎
123911	10	100



SERIES LED CLASSIC

NUEVO

Imperceptible
disminución de luz
de inicio a fin



- Cinta sencilla
- Bajo costo

1

Año de garantía

1

Año de garantía

1

Año de garantía



PRÓX.

Tira LED PARA INTERIOR
Unicolor 5m

100V~240V~	12V	30 000 h de vida
SMD 3528	60 LEDs x m	5 m Caja

- Flexible y fácil de instalar
- Para uso en interiores

BLANCA 6 500 K			
CÓDIGO	POTENCIA	LED	h
128611	16 W	12	48
CÁLIDA 2 700 K			
CÓDIGO	POTENCIA	LED	h
128612	16 W	12	48
ÁMBAR 2 200 K			
CÓDIGO	POTENCIA	LED	h
128613	16 W	12	48

CUMPLE CON LOS PARÁMETROS DE LA NOM-003-SCFI-2014 **NOM**

PRÓX.

Tira LED PARA EXTERIOR
Unicolor 5m

100V~240V~	12V	30 000 h de vida	IP65 contra el agua
SMD 3528	60 LEDs x m	5 m	Caja

- Flexible y fácil de instalar
- Resistente al agua
- Para uso en interiores y exteriores

BLANCA 6 500 K			
CÓDIGO	POTENCIA	LED	h
128601	16 W	12	48
CÁLIDA 2 700 K			
CÓDIGO	POTENCIA	LED	h
128602	16 W	12	48
ÁMBAR 2 200 K			
CÓDIGO	POTENCIA	LED	h
128603	16 W	12	48

CUMPLE CON LOS PARÁMETROS DE LA NOM-003-SCFI-2014 **NOM**

PRÓX.

Tira RGB LED
Multicolor 5m

100V~240V~	12V	30 000 h de vida	IP65 contra el agua
SMD 3528	60 LEDs x m	5 m	Caja

- Flexible y fácil de instalar
- Resistente al agua
- Para uso en interiores y exteriores

RGB Tecnología LED SMD 3528			
CÓDIGO	POTENCIA	LED	h
128621	12 W	12	48

CUMPLE CON LOS PARÁMETROS DE LA NOM-003-SCFI-2014 **NOM**

SERIES LED PRO

Iluminación continua de inicio a fin



Cinta resistente

PARA EXTERIOR
Salpicaduras o lluvia ligera

1

Año de garantía

1

Año de garantía

PRÓX. ●

Tira LED PARA INTERIOR
Unicolor 5m



- Flexible y fácil de instalar
- Para uso en interiores
- Puede cortarse cada 5 cm
- Incluye cinta adhesiva para montaje

PRÓX. ●*

Tira LED PARA EXTERIOR
Unicolor 5m



- Flexible y fácil de instalar
- Resistente al agua
- Para uso en interiores y exteriores
- Puede cortarse cada 5 cm
- Incluye cinta adhesiva para montaje
- Incluye adaptador de 100 V~ - 240 V~

BLANCA 6 500 K			
CÓDIGO	POTENCIA	LEDs	LEDs/m
118211	16 W	4	24
CÁLIDA 2 700 K			
118212	16 W	4	24
ÁMBAR 2 200 K			
118216	16 W	4	24
AZUL			
118213	16 W	4	24
ROJO			
118214	16 W	4	24
VERDE			
118215	16 W	4	24

BLANCA 6 500 K			
CÓDIGO	POTENCIA	LEDs	LEDs/m
118201	16 W	4	24
CÁLIDA 2 700 K			
118202	16 W	4	24
ÁMBAR 2 200 K			
*118206	16 W	4	24
AZUL			
118203	16 W	4	24
ROJO			
118204	16 W	4	24
VERDE			
118205	16 W	4	24

CUMPLE CON LOS PARÁMETROS DE LA NOM-003-SCFI-2014

NOM

CUMPLE CON LOS PARÁMETROS DE LA NOM-003-SCFI-2014

NOM



SERIES LED PRO



PARA EXTERIOR
Salpicaduras o lluvia ligera

1
Año de garantía

CLASSIC LINE



PARA EXTERIOR
Salpicaduras o lluvia ligera

1
Año de garantía

Tira RGB LED Multicolor 5m

100V~ 240V~	12V~	30 000 h de vida	IP65 contra el agua	SMD 3528 cód. 18231	SMD 5050 cód. 18232
16 colores	60 LEDs x m	5 m	Caja		

- Incluye control remoto programa 16 colores
- 4 modos de iluminación e intensidad
- Flexible y fácil de instalar
- Resistente al agua
- Para uso en interiores y exteriores
- La tira 118231 puede cortarse cada 15 cm, la 118232 cada 5 cm
- Incluye cinta adhesiva para montaje
- Incluye adaptador de 100 V~ - 240 V~

RGB Tecnología LED SMD 3528				
CÓDIGO	POTENCIA			
118231	12 W	4	24	

RGB Tecnología LED SMD 5050				
CÓDIGO	POTENCIA			
118232	24 W	4	24	

CUMPLE CON LOS PARÁMETROS DE LA NOM-003-SCFI-2014 **NOM**

Manguera LED Unicolor 5m

127V~	30 000 h de vida	IP65 contra el agua	SMD 5050 cód. 18232	60 LEDs x m	5 m	Caja
-------	------------------	---------------------	---------------------	-------------	-----	------

- Flexible y fácil de instalar
- Máxima resistencia al agua e intemperie
- Para uso en interiores y exteriores
- Puede cortarse cada 50 cm
- Incluye grapas para instalación
- No requiere transformador por lo que se puede conectar directamente a la corriente eléctrica (127 V~)

BLANCA 6 500 K					
CÓDIGO	POTENCIA				
118251	40 W	4	24		

CÁLIDA 2 700 K					
CÓDIGO	POTENCIA				
118252	40 W	4	24		

ÁMBAR 2 200 K					
CÓDIGO	POTENCIA				
118253	40 W	4	24		

CUMPLE CON LOS PARÁMETROS DE LA NOM-003-SCFI-2014 **NOM**



BASE PARA SPOT MR16

Dale un toque elegante e ilumina tus espacios con las bases empotrables para focos MR16, perfectas para utilizar en plafón, cielo falso, loza, muro, exhibidores, etc.

Elige entre una base fija, base dirigible o base esférica dirigible. Cada una posee características propias que darán elegancia y funcionalidad a tu decoración.

1
AÑO DE GARANTÍA

- Fabricados en acero
- Clips de instalación
- Ideales para lámpara LED AKSI MR16 GU5.3



¡TIPS DE USO!

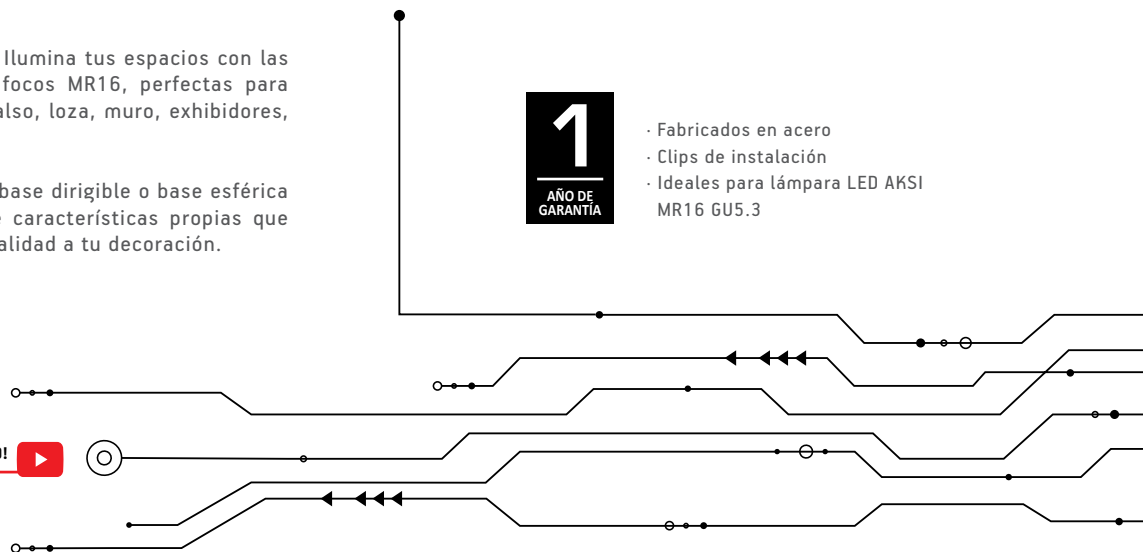

BASE FIJA MR16



COLORES DISPONIBLES



⚡
127 V~

7 W
POTENCIA
MÁXIMA

INCLUYE BASE
GU5.3

CAJA

Para lámpara de 12 V se requiere transformador de bajo voltaje y base GU10 no incluida
Ideal para focos AKSI® MR16 GU5.3

CÓDIGO	COLOR	⊠	⊠
125001	Blanco	4	24
125002	Negro	4	24
125003	Satinado	4	24
125004	Aluminio	4	24

CUMPLE CON LOS PARÁMETROS DE LA NOM-003-SCFI-2014

NOM

BASE DIRIGIBLE MR16



COLORES DISPONIBLES



⚡
127 V~

7 W
POTENCIA
MÁXIMA

INCLUYE BASE
GU5.3

CAJA

Para lámpara de 12 V se requiere transformador de bajo voltaje y base GU10 no incluida
Ideal para focos AKSI® MR16 GU5.3

CÓDIGO	COLOR	⊠	⊠
125011	Blanco	4	24
125012	Negro	4	24
125013	Satinado	4	24
125014	Aluminio	4	24

CUMPLE CON LOS PARÁMETROS DE LA NOM-003-SCFI-2014

NOM

BASE ESFÉRICA MR16



COLORES DISPONIBLES



⚡
127 V~

7 W
POTENCIA
MÁXIMA

INCLUYE BASE
GU5.3

CAJA

Para lámpara de 12 V se requiere transformador de bajo voltaje y base GU10 no incluida
Ideal para focos AKSI® MR16 GU5.3

CÓDIGO	COLOR	⊠	⊠
125021	Blanco	4	24
125022	Negro	4	24
125023	Satinado	4	24
125024	Aluminio	4	24

CUMPLE CON LOS PARÁMETROS DE LA NOM-003-SCFI-2014

NOM

*CABLE AJUSTABLE



PRÓX.

LUMINARIA SPRING

Decorativa colgante

1 m
cable*

12 cm

E27
socket

Caja

1
Año de
garantía

Incluye kit de instalación

CÓDIGO	MODELO	
125161	Óvalo	10
125162	Cono	10
125163	Cilindro	10
125166	Panel abeja	10

CUMPLE CON LOS PARÁMETROS DE LA NOM-003-SCFI-2014 **NOM**



multi POSICIÓN

La geometría del luminario **INFINITI** permite ajustarlo a múltiples posiciones.



*CABLE AJUSTABLE



PRÓX.

LUMINARIA INFINITI

Decorativa colgante multi posición

1 m cable* | 12 cm | E27 socket | Caja | 1 Año de garantía

Incluye kit de instalación

CÓDIGO	MODELO	
125181	Negro perlado	10



De fácil almacenaje

CUMPLE CON LOS PARÁMETROS DE LA NOM-003-SCFI-2014

NOM

multi POSICIÓN

La geometría de los luminarios **BY YOU** permite ajustarlo a múltiples posiciones.



*CABLE AJUSTABLE



125176



125177



125172

PRÓX.

LUMINARIA BY YOU

Decorativa colgante multi posición

1 m
cable*

12 cm

E27
socket

Caja

1
Año de
garantía

Incluye kit de instalación

CÓDIGO	MODELO	MEDIDA	
125172	Rose gold	25 x 118 cm	10
125176	French gold	31 x 118 cm	10
125177	Negro perlado	37 x 118 cm	10



De fácil almacenaje

CUMPLE CON LOS PARÁMETROS DE LA NOM-003-SCFI-2014 **NOM**



PLEGABLE

La estructura de los luminarios **MESH** permite compactarlo creando diseños variados.



*CABLE AJUSTABLE



125187



125186

PRÓX.

LUMINARIA MESH Decorativa colgante

1 m
cable*

12 cm

E27
socket

Caja

1
Año de
garantía

Incluye kit de instalación

CÓDIGO	MODELO	
125186	Negro perlado	10
125187	Rose gold	10



De fácil almacenaje

CUMPLE CON LOS PARÁMETROS DE LA NOM-003-SCFI-2014

NOM



LUMINARIA MILÁN

Decorativa colgante

1 m
cable*

12 cm

E27
socket

Caja

1
Año de
garantía

Incluye kit de instalación

CÓDIGO	MODELO	
125131	Níquel cepillado mate	10
125132	Bronce mate	10
125133	Bronce marrón mate	10
125134	Bronce rojo mate	10

CUMPLE CON LOS PARÁMETROS DE LA NOM-003-SCFI-2014

NOM

LUMINARIA ANDALUCÍA

Decorativa colgante

1 m
cable*

12 cm

E27
socket

Caja

1
Año de
garantía

Incluye kit de instalación

CÓDIGO	MODELO	
125141	Níquel cepillado brillante	10
125142	Bronce brillante	10
125143	Bronce marrón brillante	10
125144	Bronce rojo brillante	10

CUMPLE CON LOS PARÁMETROS DE LA NOM-003-SCFI-2014

NOM





¡TIPS DE USO EN LUMINARIOS COLGANTES!



125121



125124



125123



*CABLE AJUSTABLE

125122

LUMINARIA LISBOA

Decorativa colgante

1 m
cable*

12 cm

E27
socket

Caja

1
Año de
garantía

Incluye kit de instalación

CÓDIGO	MODELO	
125121	Níquel cepillado brillante	10
125122	Bronce brillante	10
125123	Bronce marrón brillante	10
125124	Bronce rojo brillante	10

CUMPLE CON LOS PARÁMETROS DE LA NOM-003-SCFI-2014

NOM





*CABLE AJUSTABLE

125102



125101



125103



125104



*CABLE AJUSTABLE

125111



125112



125114



LUMINARIA BASSIC

Decorativa colgante

1 m cable*

12 cm

E27 socket

Caja

1 Año de garantía

Incluye kit de instalación

CÓDIGO	MODELO	
125101	Negro mate	10
125102	Blanco mate	10
125103	Bronce rojo mate	10
125104	Plata brillante	10

CUMPLE CON LOS PARÁMETROS DE LA NOM-003-SCFI-2014 **NOM**

LUMINARIA CLASSIQUE

Decorativa colgante

1 m cable*

12 cm

E27 socket

Caja

1 Año de garantía

Incluye kit de instalación

CÓDIGO	MODELO	
125111	Negro perla mate	10
125112	Plata brillante	10
125114	Bronce rojo mate	10

CUMPLE CON LOS PARÁMETROS DE LA NOM-003-SCFI-2014 **NOM**





LUMINARIA ANKARA

Decorativa colgante

1.5 m
cable*

12 cm

E27
socket

Caja

1
Año de
garantía

Incluye kit de instalación

CÓDIGO	MODELO	
125151	Rock	10
125152	Mármol negro	10
125153	Mármol blanco	10
125154	Marmoleado	10

CUMPLE CON LOS PARÁMETROS DE LA NOM-003-SCFI-2014 **NOM**

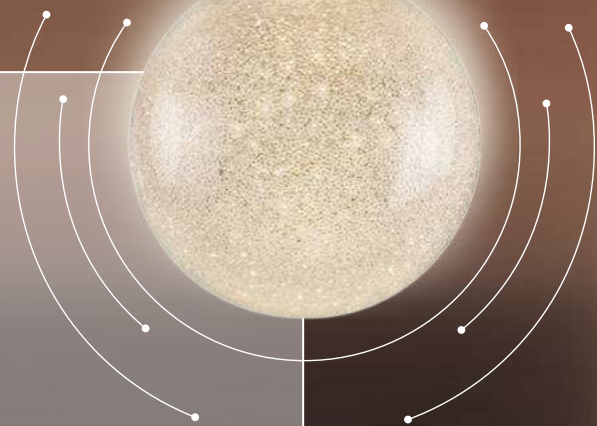

L I N T E R N A S



 TIPS DE USO!

AKSI[®]
HERRAMIENTA PROFESIONAL

Linterna recargable búsqueda y rescate

NOM

CAJA

- ▶ Maxi LED de 15 W
- ▶ Práctico panel con 24 LEDs
- ▶ Ideal para iluminar espacios grandes
- ▶ Hasta 15 horas* de iluminación continua
- ▶ Adaptador de corriente

1
año
GARANTÍASoft
GRIP
*SUAVE

AKSI

CÓDIGO	No. DE LEDS	CARGAS ÚTILES		
111615	1 + 24	250 aprox.	4	16

La linterna debe ser recargada regularmente, de no ser usada se debe recargar 1 vez cada 3 meses descargándola previamente.

Linterna recargable emergency light

NOM

CAJA

- ▶ Maxi LED de 10 W
- ▶ Práctico panel con 24 LEDs
- ▶ Ideal para el hogar y negocios en caso de apagones
- ▶ Hasta 24 horas* de iluminación continua
- ▶ Cordón de carga integrado

1
año
GARANTÍASoft
GRIP
*SUAVE

AKSI

CÓDIGO	No. DE LEDS	CARGAS ÚTILES		
111614	1 + 24	250 aprox.	4	16

La linterna debe ser recargada regularmente, de no ser usada se debe recargar 1 vez cada 3 meses descargándola previamente.

Linterna recargable búsqueda y rescate

NOM

CAJA

- ▶ Maxi LED de 6 W
- ▶ Dos intensidades de luz
- ▶ Ideal para realizar actividades de búsqueda y rescate
- ▶ Hasta 20 horas* de iluminación continua
- ▶ Cordón de carga integrado

1
año
GARANTÍASoft
GRIP
*SUAVE

AKSI

CÓDIGO	No. DE LEDS	CARGAS ÚTILES		
111613	1	250 aprox.	6	24

La linterna debe ser recargada regularmente, de no ser usada se debe recargar 1 vez cada 3 meses descargándola previamente.

Linterna recargable emergency light

NOM

CAJA

- ▶ Maxi LED de 2 W y panel con 12 LEDs
- ▶ Dos intensidades de luz
- ▶ Ideal en caso de apagones
- ▶ Hasta 18 horas de iluminación continua en modo panel
- ▶ Hasta 8 horas de iluminación continua en luz alta
- ▶ Cordón de carga integrado

1
año
GARANTÍASoft
GRIP
*SUAVE

AKSI

CÓDIGO	No. DE LEDS	CARGAS ÚTILES		
111612	1 + 12	250 aprox.	6	24

La linterna debe ser recargada regularmente, de no ser usada se debe recargar 1 vez cada 3 meses descargándola previamente.

Linterna recargable de seguridad

NOM

CAJA

- ▶ Cordón de carga integrado
- ▶ Dos intensidades de luz a 10 ó 24 LEDs
- ▶ Ideal para vigilancia
- ▶ Hasta 8 horas de iluminación continua en luz baja a 10 LEDs
- ▶ Hasta 6 horas de iluminación continua en luz alta a 24 LEDs

1
año
GARANTÍASoft
GRIP
*SUAVE

AKSI

CÓDIGO	No. DE LEDS	CARGAS ÚTILES		
111611	24	250 aprox.	6	24

La linterna debe ser recargada regularmente, de no ser usada se debe recargar 1 vez cada 3 meses descargándola previamente.

Linterna recargable multiusos

NOM

TARJETA DESLIZABLE

- ▶ 1 LED alta potencia de 2 W
- ▶ Luz de escritorio con 12 LEDs
- ▶ Ideal para el hogar y negocios
- ▶ Hasta 4 horas* de iluminación continua
- ▶ Clavija retráctil

6
meses
GARANTÍA

MAXTOOL

CÓDIGO	No. DE LEDS	CARGAS ÚTILES		
305241	1 + 12	250 aprox.	6	24

La linterna debe ser recargada regularmente, de no ser usada se debe recargar 1 vez cada 3 meses descargándola previamente.

Linterna ecológica recargable eléctrica y solar

NOM

1

año
GARANTÍA

TARJETA DESLIZABLE

- ▶ Maxi LED de 2 W
- ▶ Práctico panel con 7 LEDs
- ▶ Ideal para expedición y campamento
- ▶ Hasta 6 horas de iluminación continua
- ▶ Clavija retráctil



AKSI

CÓDIGO	No. DE LEDS	CARGAS ÚTILES		
111656	1 + 7	250 aprox.	10	60

La linterna debe ser recargada regularmente, de no ser usada se debe recargar 1 vez cada 3 meses descargándola previamente.

Linterna recargable emergency light

NOM

1

año
GARANTÍA

TARJETA DESLIZABLE

- ▶ Maxi LED de 2 W
- ▶ Práctico panel con 12 LEDs
- ▶ Ideal para apagones y emergencias
- ▶ Hasta 5 horas* de iluminación continua
- ▶ Clavija retráctil



AKSI

CÓDIGO	No. DE LEDS	CARGAS ÚTILES		
111658	1 + 12	250 aprox.	6	60

La linterna debe ser recargada regularmente, de no ser usada se debe recargar 1 vez cada 3 meses descargándola previamente.

Linterna recargable detector de billetes falsos

NOM

1

año
GARANTÍA

TARJETA DESLIZABLE

- ▶ 1 LED de alto alcance de 1 W
- ▶ Dos intensidades de luz
- ▶ Eficaz para detectar billetes falsos en negocios
- ▶ Hasta 10 horas* de iluminación continua
- ▶ Clavija retráctil



AKSI

CÓDIGO	No. DE LEDS	CARGAS ÚTILES		
111651	1 + 1	250 aprox.	10	60

La linterna debe ser recargada regularmente, de no ser usada se debe recargar 1 vez cada 3 meses descargándola previamente.

Linterna recargable detector de billetes falsos

NOM

6

meses
GARANTÍA

TARJETA DESLIZABLE

- ▶ 1 LED de alto alcance de 0,5 W
- ▶ Eficaz para detectar billetes falsos en negocios
- ▶ Hasta 6 horas* de iluminación continua
- ▶ Clavija retráctil



MAXTOOL

CÓDIGO	No. DE LEDS	CARGAS ÚTILES		
305211	1 + 1	250 aprox.	10	60

La linterna debe ser recargada regularmente, de no ser usada se debe recargar 1 vez cada 3 meses descargándola previamente.

Linterna recargable de seguridad

NOM

1

año
GARANTÍA

TARJETA DESLIZABLE

- ▶ Maxi LED de 2 W
- ▶ Dos intensidades de luz
- ▶ Alarga el tiempo de uso con máxima potencia
- ▶ Hasta 8 horas* de iluminación continua
- ▶ Clavija retráctil



AKSI

CÓDIGO	No. DE LEDS	CARGAS ÚTILES		
111657	1	250 aprox.	10	60

La linterna debe ser recargada regularmente, de no ser usada se debe recargar 1 vez cada 3 meses descargándola previamente.

Linterna recargable Xtreme

NOM

1

año
GARANTÍA

TARJETA DESLIZABLE

- ▶ LED de alto alcance de 2 W
- ▶ Dos intensidades de luz
- ▶ Ideal para llevarla de expedición y campamento
- ▶ Hasta 8 horas* de iluminación continua



AKSI

CÓDIGO	No. DE LEDS	CARGAS ÚTILES		
111654	1	250 aprox.	10	60

La linterna debe ser recargada regularmente, de no ser usada se debe recargar 1 vez cada 3 meses descargándola previamente.

Linterna Jungle explorer

NOM

1
año
GARANTÍA

TARJETA DESLIZABLE

- ▶ 12 LEDs de alta potencia + 1 LED de alto alcance
- ▶ Tres intensidades de luz
- ▶ Hasta 5 horas de iluminación continua
- ▶ 250 cargas útiles
- ▶ Clavija retráctil



AKSI

CÓDIGO	No. DE LEDES	CARGAS ÚTILES		
111661	12 + 1	250 aprox.	10	60
111662	12 + 1	250 aprox.	10	60

La linterna debe ser recargada regularmente, de no ser usada se debe recargar 1 vez cada 3 meses descargándola previamente.

Linterna recargable multiusos

NOM

6
meses
GARANTÍA

TARJETA DESLIZABLE

- ▶ Dos intensidades de luz a 5 ó 9 LEDs
- ▶ Ideal para el hogar y negocios
- ▶ Hasta 9 horas de iluminación continua en luz baja a 5 LEDs
- ▶ Hasta 5 horas de iluminación continua en luz alta a 9 LEDs
- ▶ Clavija retráctil



TI MAXTOOL

CÓDIGO	No. DE LEDES	CARGAS ÚTILES		
305214	9	250 aprox.	10	60

La linterna debe ser recargada regularmente, de no ser usada se debe recargar 1 vez cada 3 meses descargándola previamente.

Linterna recargable ecológica

NOM

1
año
GARANTÍA

TARJETA DESLIZABLE

- ▶ Maxi LED de 2 W
- ▶ Dos intensidades de luz
- ▶ Alarga el tiempo de uso con máxima potencia
- ▶ Hasta 10 horas* de iluminación continua
- ▶ Clavija retráctil



AKSI

Soft GRIP
*SUGUVE

CÓDIGO	No. DE LEDES	CARGAS ÚTILES		
111655	1	250 aprox.	10	60

La linterna debe ser recargada regularmente, de no ser usada se debe recargar 1 vez cada 3 meses descargándola previamente.

Linterna recargable utilitaria

NOM

6
meses
GARANTÍA

TARJETA DESLIZABLE

- ▶ LED de alto alcance de 0,5 W
- ▶ Dos intensidades de luz
- ▶ Ideal para usos generales
- ▶ Hasta 8 horas* de iluminación continua
- ▶ Clavija retráctil



TI MAXTOOL

CÓDIGO	No. DE LEDES	CARGAS ÚTILES		
305212	1	250 aprox.	10	60

La linterna debe ser recargada regularmente, de no ser usada se debe recargar 1 vez cada 3 meses descargándola previamente.

Mini linterna con batería de Litio

NOM

1
año
GARANTÍA

TARJETA DESLIZABLE

- ▶ 1 LED de alto alcance
- ▶ Dos intensidades de luz
- ▶ Hasta 12 horas de iluminación continua
- ▶ 250 cargas útiles
- ▶ Incluye batería de LI-ION



AKSI

CÓDIGO	LEDS	CARGAS		
111660	1	250 aprox.	10	60

Mini linterna

NOM

6
meses
GARANTÍA

TARJETA DESLIZABLE

- ▶ 1 LED de alta potencia
- ▶ Dos intensidades de luz
- ▶ Hasta 7 horas de iluminación continua
- ▶ 250 cargas útiles
- ▶ Clavija retráctil
- ▶ Linterna ligera, ideal para caminatas



TI MAXTOOL

CÓDIGO	LEDS	CARGAS		
305215	1	250 aprox.	10	60

Mini linterna recargable

NOM

6
meses
GARANTÍA

TARJETA DESLIZABLE

- ▶ 1 LED alta potencia de 0,5 W
- ▶ Dos intensidades de luz
- ▶ Hasta 5 horas* de iluminación continua
- ▶ Clavija retráctil



TI MAXTOOL

CÓDIGO	LEDS	CARGAS		
305210	1	250 aprox.	10	60

Las linternas mini debe ser recargada regularmente, de no ser usada se debe recargar 1 vez cada 3 meses descargándola previamente.

Lighting KIDS



Luz de noche con interruptor

NOM

1
año
GARANTÍA

BLÍSTER

- ▶ Luz incandescente
- ▶ Bajo consumo de energía



309701

309702

309703

309704

309705

309706

309707

309708

IT MAXTOOL

CÓDIGO	DESCRIPCIÓN		
309701	Futbol	12	144
309702	Basketball	12	144
309703	Farol blanco	12	144
309704	Farol negro	12	144

CÓDIGO	DESCRIPCIÓN		
309705	Concha	12	144
309706	Estándar transparente	12	144
309707	Lunas y estrellas	12	144
309708	Flor	12	144

Linterna recargable Kids

NOM

1
año
GARANTÍA

TARJETA DESLIZABLE

- ▶ Dos intensidades de luz
- ▶ Clavija retráctil
- ▶ Hasta 20 horas* de iluminación continua



111653

111652

AKSI

CÓDIGO	COLOR	LEDS	CARGAS ÚTILES		
111652	Azul	1	250 aprox.	10	60
111653	Rosa	1	250 aprox.	10	60

La linterna debe ser recargada regularmente, de no ser usada se debe recargar 1 vez cada 3 meses descargándola previamente.

Linterna recargable Mini Kids

NOM

6
meses
GARANTÍA

TARJETA DESLIZABLE

- ▶ Dos intensidades de luz
- ▶ Clavija retráctil
- ▶ Hasta 8 horas* de iluminación continua



305208

305209

IT MAXTOOL

CÓDIGO	COLOR	LEDS	CARGAS ÚTILES		
305208	Rosa	1	250 aprox.	10	60
305209	Turquesa	1	250 aprox.	10	60

La linterna debe ser recargada regularmente, de no ser usada se debe recargar 1 vez cada 3 meses descargándola previamente.

Linterna recargable Mini Kids con gancho

NOM

6
meses
GARANTÍA

TARJETA DESLIZABLE

- ▶ Hasta 30 horas de iluminación continua con LED detector de billetes falsos
- ▶ Hasta 5 horas de iluminación continua
- ▶ Clavija retráctil



IT MAXTOOL

CÓDIGO	LEDS	CARGAS ÚTILES		
305213	1+1	250 aprox.	10	60

La linterna debe ser recargada regularmente, de no ser usada se debe recargar 1 vez cada 3 meses descargándola previamente.

Linterna Sweet moments

NOM

6
meses
GARANTÍA

TARJETA DESLIZABLE

- ▶ Dos intensidades de luz
- ▶ Hasta 4 horas de iluminación continua
- ▶ 250 cargas útiles
- ▶ Clavija retráctil



IT MAXTOOL

CÓDIGO	No. DE LEDS	CARGAS ÚTILES		
305216	1	250 aprox.	10	60

La linterna debe ser recargada regularmente, de no ser usada se debe recargar 1 vez cada 3 meses descargándola previamente.

Linterna con luminario de emergencia

NOM

1 año GARANTÍA

TARJETA DESLIZABLE

- ▶ 1 LED de alta potencia + luminario de emergencia
- ▶ Dos intensidades de luz en el luminario
- ▶ 1 LED de alto alcance
- ▶ Hasta 3 horas de iluminación continua
- ▶ 250 cargas útiles
- ▶ Clavija retráctil



CÓDIGO	No. DE LEDS	CARGAS ÚTILES		
111663	1 + 13	250 aprox.	10	60

La linterna debe ser recargada regularmente, de no ser usada se debe recargar 1 vez cada 3 meses descargándola previamente.

Linterna Survivor

NOM

6 meses GARANTÍA

TARJETA DESLIZABLE

- ▶ 1 LED de alta potencia
- ▶ Dos intensidades de luz
- ▶ Hasta 2 horas de iluminación continua
- ▶ Clavija retráctil
- ▶ Linterna ligera, ideal para caminatas



CÓDIGO	No. DE LEDS	CARGAS ÚTILES		
305217	1	250 aprox.	10	60

La linterna debe ser recargada regularmente, de no ser usada se debe recargar 1 vez cada 3 meses descargándola previamente.

Selfie lighting

Arma tu kit combinando los aros y tripies

Aro de luz multitonaridad (blanca, media, amarilla)

NOM

1 año GARANTÍA

PRÓX.

CAJA

- ▶ Ideal para live streaming, videos, makeup, etc.
- ▶ Tres tonalidades de luz: blanca, amarilla e intermedia
- ▶ Conexión USB
- ▶ Compatible con tripie AKSI®



Intensificar luz
Disminuir luz
Encendido y apagado

Tono de luz: blanca media amarilla

Soporte ajustable para celular

Cabezal compatible con tripies universales



CÓDIGO	MEDIDA		
128501	Ø 20 cm	10	60
128502	Ø 26 cm	10	40
128503	Ø 32 cm	10	20

Tripie y mini tripie

NOM

1 año GARANTÍA

PRÓX.

CAJA

- ▶ Compatible con aros de luz AKSI®
- ▶ Rosca de 1/4"
- ▶ Plegables para fácil transportación



Fácil transportación

Rosca de 1/4"

128512

Rosca de 1/4"

Fácil transportación

128511



CÓDIGO	ALTURA	
128511	1.6 m	10
128512	60 cm	10

Luminario recargable para escritorio

NOM
1
año
GARANTÍA
CAJA

- ▶ Panel de 30 LEDs
- ▶ Intensidad de luz regulable
- ▶ Desplegable y multiposiciones
- ▶ Hasta 8 horas* de iluminación continua
- ▶ Cable retirable

AKSI

CÓDIGO	COLOR	No. DE LEDES	CARGAS ÚTILES		
111682	Gris	30	250 aprox.	10	40

El luminario debe ser recargado regularmente, de no ser usado se debe recargar 1 vez cada 3 meses descargándolo previamente.

Luminario recargable 2 en 1

NOM
6
meses
GARANTÍA
TARJETA DESLIZABLE

- ▶ Luminario de escritorio y linterna de mano
- ▶ 1 LED alta potencia 0,5 W
- ▶ Práctico panel con 18 LEDs
- ▶ Intensidad de luz regulable
- ▶ Desplegable y multiposiciones
- ▶ Hasta 8 horas de iluminación continua
- ▶ Hasta 10 horas de iluminación continua con LED de 0,5 W
- ▶ Clavija retráctil

MAXTOOL

CÓDIGO	No. DE LEDES	CARGAS ÚTILES		
305261	18 + 1	250 aprox.	10	40

El luminario debe ser recargado regularmente, de no ser usado se debe recargar 1 vez cada 3 meses descargándolo previamente.

Letrero luminoso LED

PRÓX.
NOM
1
año
GARANTÍA
CAJA

- ▶ Incluye 5 señalamientos intercambiables
- ▶ Ideal como señalética en oficina

AKSI

CÓDIGO		
118105	2	10

El letrero debe ser recargado regularmente, de no ser usado se debe recargar 1 vez cada 3 meses descargándolo previamente.

Ventilador de escritorio con luz LED

NOM
1
año
GARANTÍA
CAJA

- ▶ Ventilador con 2 niveles de intensidad
- ▶ Cubierta abatible 360° con luz LED
- ▶ Conexión USB
- ▶ 2 niveles de iluminación
- ▶ Hasta 15 horas de iluminación continua
- ▶ Con mango para su fácil transportación

AKSI

CÓDIGO	No. DE LEDES	INTENSIDADES		
111683	18	2	6	24

El ventilador debe ser recargado regularmente, de no ser usado se debe recargar 1 vez cada 3 meses descargándolo previamente.

Linterna trasera recargable para bicicleta

PRÓX.
NOM
1
año
GARANTÍA
BLÍSTER

- ▶ Linterna trasera para bicicleta
- ▶ Recargable

AKSI

CÓDIGO	No. DE LEDES		
111641	6	12	48

La linterna debe ser recargada regularmente, de no ser usada se debe recargar 1 vez cada 3 meses descargándola previamente.

Linternas para bicicleta delantera y trasera

PRÓX.
NOM
6
meses
GARANTÍA
BLÍSTER

- ▶ Resistentes al agua
- ▶ Fabricadas en silicón flexible
- ▶ Para tubos de 2.5 y 3 cm
- ▶ Linterna delantera blanca
- ▶ Linterna trasera roja

MAXTOOL

CÓDIGO		
305251	6	36

La linterna debe ser recargada regularmente, de no ser usada se debe recargar 1 vez cada 3 meses descargándola previamente.

Linterna tipo minero

NOM

1 año GARANTÍA



CAJA PLÁSTICA CON FAJILLA

- ▶ 1 LED de alto alcance de 3 W
- ▶ Dos intensidades de luz
- ▶ Útil para trabajos con libertad de movimiento
- ▶ Hasta 12 horas de iluminación continua
- ▶ Multi posiciones 90°



CÓDIGO	No. DE LEDS	CARGAS ÚTILES		
111632	1	500 aprox.	6	36

La linterna debe ser recargada regularmente, de no ser usada se debe recargar 1 vez cada 3 meses descargándola previamente.



Camping lighting

Linterna tipo minero

NOM

1 año GARANTÍA

CAJA

- ▶ 1 LED de alto alcance de 1,3 W
- ▶ Dos intensidades de luz
- ▶ Útil para trabajos con libertad de movimiento
- ▶ Hasta 18 horas de iluminación continua en luz baja
- ▶ Hasta 8 horas de iluminación continua en luz alta
- ▶ Multi posiciones 90°
- ▶ Cordón de carga removible



CÓDIGO	No. DE LEDS	CARGAS ÚTILES		
111631	1	250 aprox.	6	36

La linterna debe ser recargada regularmente, de no ser usada se debe recargar 1 vez cada 3 meses descargándola previamente.

Linterna tipo minero 1 ó 7 LEDs

NOM

6 meses GARANTÍA

TARJETA DESLIZABLE

- ▶ 1 LED de alto alcance
- ▶ Dos intensidades de luz
- ▶ Útil para trabajos con libertad de movimiento
- ▶ Hasta 8 horas de iluminación continua
- ▶ Multi posiciones 90°
- ▶ Clavija retráctil



CÓDIGO	No. DE LEDS	CARGAS ÚTILES		
305232	1	250 aprox.	6	36
305231	7	250 aprox.	6	36

La linterna debe ser recargada regularmente, de no ser usada se debe recargar 1 vez cada 3 meses descargándola previamente.

Linterna recargable para campamento

NOM

1 año GARANTÍA



CAJA

- ▶ 41 LEDs
- ▶ Intensidad de luz regulable
- ▶ Asa giratoria 360° con gancho
- ▶ Ajuste a función de emergencia
- ▶ Ideal para ir de campamento y expediciones
- ▶ Hasta 10 horas de iluminación continua
- ▶ Cordón de carga removible



CÓDIGO	No. DE LEDS	CARGAS ÚTILES		
111621	41	250 aprox.	6	24

La linterna debe ser recargada regularmente, de no ser usada se debe recargar 1 vez cada 3 meses descargándola previamente.

Linterna recargable para campamento

NOM

6 meses GARANTÍA

CAJA

- ▶ 1 LED alta potencia de 2 W
- ▶ Función de luz tipo faro de 24 LEDs
- ▶ Dos intensidades de luz
- ▶ Asa giratoria 360° ideal para campamentos
- ▶ Hasta 14 horas de iluminación continua con LED de 2 W
- ▶ Hasta 7 horas de iluminación continua con 24 LEDs
- ▶ Cordón de carga removible



CÓDIGO	No. DE LEDS	CARGAS ÚTILES		
305281	1 + 24	250 aprox.	6	24

La linterna debe ser recargada regularmente, de no ser usada se debe recargar 1 vez cada 3 meses descargándola previamente.

Lámpara extermina mosquitos con linterna

PRÓX. ●

BOLSA

- ▶ Lámpara portátil
- ▶ La luz púrpura atrae los insectos, quedando atrapados en el interior de la linterna
- ▶ Linterna con luz ajustable a 3 modos: luz alta, luz baja y luz flash
- ▶ Recargable con cable USB
- ▶ No tóxica



NOM

1

año GARANTÍA

AKSI

CÓDIGO



111622

24

La lámpara debe ser recargada regularmente, de no ser usada se debe recargar 1 vez cada 3 meses descargándolo previamente.

Raqueta extermina mosquitos con linterna recargable

BOLSA

- ▶ Raqueta metálica recargable
- ▶ Mango ergonómico
- ▶ Silencioso y seguro en su uso
- ▶ Interruptor de 2 posiciones
- ▶ Linterna recargable de 1 LED



NOM

1

año GARANTÍA

AKSI

CÓDIGO

No. DE LEDS



111695

1

10

40

La raqueta debe ser recargada regularmente, de no ser usada se debe recargar 1 vez cada 3 meses descargándolo previamente.

Luminario recargable con cargador USB

CAJA

- ▶ Doble panel con 60 LEDs
- ▶ Ideal para iluminar cualquier área de trabajo y recargar celulares
- ▶ Hasta 12 horas* de iluminación continua
- ▶ Práctico puerto de salida USB
- ▶ Panel multi posiciones
- ▶ Cable retirable



NOM

1

año GARANTÍA

Soft GRIP
+SUAVE

AKSI

CÓDIGO

No. DE LEDS

CARGAS ÚTILES



118101

60

250 aprox.

6

24

El luminario debe ser recargado regularmente, de no ser usado se debe recargar 1 vez cada 3 meses descargándolo previamente.

Lámpara de emergencia 3 en 1

PRÓX. ●

CAJA

- ▶ LEDs de alta potencia
- ▶ Ideal para iluminar cualquier área de trabajo



NOM

1

año GARANTÍA

AKSI

CÓDIGO

CARGAS ÚTILES



118106

500

20

El luminario debe ser recargado regularmente, de no ser usado se debe recargar 1 vez cada 3 meses descargándolo previamente.

Luminario de emergencia recargable, 99 LEDs

CAJA

- ▶ 99 LEDs con dos intensidades de luz
- ▶ Práctica asa retráctil y cordón de encendido
- ▶ Ideal para iluminar cualquier área de trabajo
- ▶ Hasta 10 horas de iluminación continua en intensidad de luz baja
- ▶ Hasta 5 horas de iluminación continua en intensidad de luz alta
- ▶ Cordón de carga removible



NOM

1

año GARANTÍA

AKSI

CÓDIGO

No. DE LEDS

CARGAS ÚTILES



118103

99

250 aprox.

6

24

El luminario debe ser recargado regularmente, de no ser usado se debe recargar 1 vez cada 3 meses descargándolo previamente.

Luminario de emergencia recargable

CAJA

- ▶ LEDs de alta potencia
- ▶ Dos intensidades de luz
- ▶ Práctica asa retráctil
- ▶ Ideal para iluminar cualquier área de trabajo
- ▶ Hasta 8 horas* de iluminación continua



NOM

1

año GARANTÍA

AKSI

CÓDIGO

No. DE LEDS

CARGAS ÚTILES



305205

30

250 aprox.

6

24

305206

60

250 aprox.

6

12

305207

90

250 aprox.

5

10

El luminario debe ser recargado regularmente, de no ser usado se debe recargar 1 vez cada 3 meses descargándolo previamente.





AKSI[®]
HERRAMIENTA PROFESIONAL

Lazo de polipropileno

CARRETE

- ▶ Uso industrial, agrícola y casero
- ▶ Resistente a la abrasión
- ▶ 100% polipropileno
- ▶ Precio por carrete
- ▶ El peso aproximado puede variar en un +/- 5 %

INCLUYE CARRETE



INCLUYE CARRETE



CÓDIGO	DIÁMETRO	PESO APROX.
113611	3/16" - 4 mm	10 kg ± 5%
113612	1/4" - 6 mm	22 kg ± 5%
113613	5/16" - 8 mm	22 kg ± 5%
113614	3/8" - 10 mm	27 kg ± 5%
113615	1/2" - 13 mm	40 kg ± 5%
113617	5/8" - 16mm	40 kg ± 5%
113618	3/4" - 19 mm	40 kg ± 5%

Incluye carrete, el peso indicado es en peso bruto

CÓDIGO	DIÁMETRO	PESO APROX.
308111	3/16" - 4 mm	10 kg ± 5%
308112	1/4" - 6 mm	22 kg ± 5%
308113	5/16" - 8 mm	22 kg ± 5%
308114	3/8" - 10 mm	26 kg ± 5%
308115	1/2" - 13 mm	40 kg ± 5%
308116	5/8" - 16 mm	40 kg ± 5%
308117	3/4" - 19 mm	40 kg ± 5%

Incluye carrete, el peso indicado es en peso bruto

Lente de seguridad deportivo

TARJETA

- ▶ Micas de policarbonato mayor resistencia a impactos
- ▶ Patillas cubiertas de PVC suave
- ▶ Diseño ligero y ergonómico



CÓDIGO	COLOR		
107806	Transparente	6	36
107807	Negro	6	36
107808	Azul	6	36
107809	Rojo	6	36
107810	Amarillo	6	36

Lente de seguridad

BOLSA

- ▶ Micas de policarbonato mayor resistencia a impactos
- ▶ Sistema de ventilación antiempañante



CÓDIGO	COLOR		
107801	Transparente	10	100
107802	Amarillo	10	100
107803	Negro	10	100

Goggles de seguridad

TARJETA

- ▶ Protege los ojos contra impactos, polvos, chispas, astilladuras y salpicaduras
- ▶ Ventilación directa, antiempañante
- ▶ Fabricados en policarbonato



18 meses GARANTÍA



CÓDIGO		
306601	6	60

Lente de seguridad ligero

CABALLETE

- ▶ Material: Policarbonato antirayadura
- ▶ Protección UV



CÓDIGO	COLOR		
107821	Transparente	12	144
107822	Negro	12	144
107823	Amarillo	12	144

10 años GARANTÍA



Lente de seguridad ajustable

BOLSA

- ▶ Material: Policarbonato antirayadura
- ▶ Patillas ajustables



CÓDIGO	COLOR		
107811	Transparente	6	36
107812	Negro	6	36

10 años GARANTÍA



Gafas para soldar y repuestos

CABALLETE

- ▶ Marco facial con cinta elástica
- ▶ Sombra No. 6
- ▶ Ideal para soldar y para uso en oxígeno
- ▶ Repuestos de policarbonato

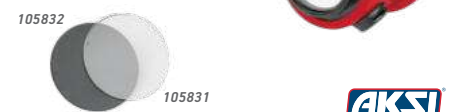

CÓDIGO	ACABADO		
105802	Gafas	6	36
105831	Cristal transparente	20	120
105832	Filtro 6 sombras	20	120



Lija de agua

FAJILLA

- ▶ Papel impermeable
- ▶ Ideal para lacas, pinturas, pasta automotriz, metales, acabados en vidrio, mármol y fibra de vidrio
- ▶ 9" x 11"



CARBURO DE SILICIO



CÓDIGO	GRANO	
113301	80	10 juegos
113302	100	10 juegos
113303	120	10 juegos
113304	150	10 juegos
113305	180	10 juegos
113306	220	10 juegos
113307	240	10 juegos
113308	280	10 juegos
113309	320	10 juegos
113310	360	10 juegos
113311	400	10 juegos
113312	500	10 juegos
113313	600	10 juegos
113314	1000	10 juegos
113315	1200	10 juegos

Lija de banda

FAJILLA

- ▶ Óxido de aluminio
- ▶ Respaldo de tela flexible
- ▶ Ideal para madera, metales ferrosos y no ferrosos



ÓXIDO DE ALUMINIO



CÓDIGO	GRANO	MEDIDAS	
113351	36	3 x 21"	4 juegos 20 juegos
113352	40	3 x 21"	4 juegos 20 juegos
113353	60	3 x 21"	4 juegos 20 juegos
113354	80	3 x 21"	4 juegos 20 juegos
113355	120	3 x 21"	4 juegos 20 juegos
113356	36	4 x 24"	4 juegos 20 juegos
113357	40	4 x 24"	4 juegos 20 juegos
113358	60	4 x 24"	4 juegos 20 juegos
113359	80	4 x 24"	4 juegos 20 juegos
113360	120	4 x 24"	4 juegos 20 juegos

Lija para madera papel cabinet

FAJILLA

- ▶ Papel cabinet
- ▶ Ideal para lijado de madera y recubrimientos
- ▶ 9" x 11" ÓXIDO DE ALUMINIO



CÓDIGO	GRANO	
113316	36	10 juegos
113317	40	10 juegos
113318	50	10 juegos
113319	60	10 juegos
113320	80	10 juegos
113321	100	10 juegos
113322	120	10 juegos
113323	150	10 juegos
113324	180	10 juegos

Lija de esmeril negra

FAJILLA

- ▶ Respaldo de tela flexible
- ▶ Ideal para metales, plásticos, eliminación de óxido y operación de limpieza
- ▶ 9" x 11"



ÓXIDO DE ALUMINIO



CÓDIGO	GRANO	
113328	36	10 juegos
113329	50	10 juegos
113330	80	10 juegos
113331	120	10 juegos

Lija para plomero

CAJA

- ▶ Para limpieza, aplicación de adhesivos en plomería y rayado de superficies
- ▶ Respaldo de tela
- ▶ Ideal para madera, plásticos, metales ferrosos y no ferrosos

ÓXIDO DE ALUMINIO



CÓDIGO	GRANO	MEDIDAS	
113336	120	5 m x 1 1/2"	6 48
113337	120	45 m x 1 1/2"	4 12

Lija para madera papel kraft

FAJILLA

- ▶ Papel kraft
- ▶ Ideal para lijado de pastas, superficies de yeso y madera sin acabado profesional
- ▶ 9" x 11"



ÓXIDO DE ALUMINIO



CÓDIGO	GRANO	
113325	50	10 juegos
113326	80	10 juegos
113327	120	10 juegos

Lija de esmeril roja

FAJILLA

- ▶ Respaldo de tela flexible
- ▶ Ideal para madera, plásticos y metales blandos.
- ▶ 9" x 11"



ÓXIDO DE ALUMINIO



CÓDIGO	GRANO	
113332	36	10 juegos
113333	50	10 juegos
113334	80	10 juegos
113335	120	10 juegos

Fibra profesional

CAJA

- ▶ Para uso automotriz, industrial, etc.
- ▶ Para lavado de uso rudo
- ▶ Tramado de fibra sintética
- ▶ Medida 15 x 23 cm



PRECIO POR CAJA
CAJA CON 12 PIEZAS

FIBRA ABRASIVA



CÓDIGO	MEDIDA	
108901	15 x 23 cm	12

Lima triángulo pesado, bastarda

GRANEL

- ▶ Ideal para esquinas terminadas en punta y ángulos rectos
- Bastarda:** dientes más grandes para mayor desbaste, más de 0,5 mm de espesor



CÓDIGO LARGO - ANCHO

108501	4" x 25/64"	12	480
108502	5" x 29/64"	12	120
108503	6" x 15/32"	12	120
108504	7" x 35/64"	12	120
108505	8" x 5/8"	12	120

Lima triángulo regular, muza

GRANEL

- ▶ Ideal para esquinas terminadas en punta y ángulos rectos
- ▶ Para afilar machetes, hachas, cuchillos y herramientas similares
- Muza:** dientes pequeños para menor desbaste menos de 0,5 mm de espesor



CÓDIGO LARGO - ANCHO

108506	6" x 15/32"	12	120
108507	7" x 35/64"	12	120
108508	8" x 5/8"	12	120

Lima triángulo doble

GRANEL

- ▶ Ideal para esquinas terminadas en punta y ángulos rectos
- ▶ Para afilar sierras y serrotes con dientes en ángulo de 60°, así como cuchillos y tijeras



CÓDIGO LARGO - ANCHO

108509	6" x 7/32"	12	120
108510	7" x 1/4"	12	120
108511	8" x 11/16"	12	120

Lima plana bastarda

GRANEL

- ▶ Ideal para desbastes rápidos en acabados ásperos
- ▶ Para trabajos en acero o hierro
- Bastarda:** dientes más grandes para mayor desbaste, más de 0,5 mm de espesor



CÓDIGO LARGO - ANCHO y ESPESOR

108512	4" x 7/16" x 7/64"	12	576
108513	6" x 5/8" x 5/32"	12	72
108514	8" x 25/32" x 13/64"	12	72
108515	10" x 1" x 5/16"	12	72
108516	12" x 1 1/4" x 5/16"	6	60
108517	14" x 1 7/6" x 11/32"	6	60

Lima plana, muza

GRANEL

- ▶ Para trabajos en acero o hierro
- Muza:** dientes pequeños para menor desbaste menos de 0,5 mm de espesor



CÓDIGO LARGO - ANCHO y ESPESOR

108518	4" x 1/2" x 1/8"	12	576
108519	6" x 5/8" x 5/32"	12	72
108520	8" x 13/16" x 13/64"	12	72
108521	10" x 1" x 15/64"	12	72
108522	12" x 13/16" x 9/32"	6	60
108523	14" x 13/8" x 5/16"	6	60

Lima media caña, muza

GRANEL

- ▶ Ideal para usarse sobre madera, aluminio, plomo o materiales blandos
- Muza:** dientes pequeños para menor desbaste menos de 0,5 mm de espesor



CÓDIGO LARGO - ANCHO y ESPESOR

108531	6" x 5/8" x 3/16"	12	72
108532	8" x 13/16" x 1/4"	12	72
108533	10" x 1" x 9/32"	12	72
108534	12" x 13/16" x 3/8"	6	60

Lima escofina media caña, bastarda

GRANEL

- ▶ Para trabajos en madera, aluminio, plomo y otros materiales blandos
- Bastarda:** dientes más grandes para mayor desbaste, más de 0,5 mm de espesor



CÓDIGO LARGO - ANCHO y ESPESOR

108544	6" x 9/16" x 15/64"	12	72
108545	8" x 13/16" x 5/16"	12	72
108546	10" x 31/32" x 11/32"	12	72
108547	12" x 13/16" x 27/64"	6	60

Lima para motosierra

GRANEL

- ▶ Dientes de mayor filo, especiales para afilar dientes de motosierra



CÓDIGO LARGO - DIÁMETRO

108524	8" x 5/32"	12	120
108525	8" x 3/16"	12	120
108526	8" x 7/32"	12	120

Lima media caña, bastarda

GRANEL

- ▶ Ideal para desbaste áspero o rugoso
- Bastarda: dientes más grandes para mayor desbaste, más de 0,5 mm de espesor**



CÓDIGO	LARGO - ANCHO y ESPESOR		
108527	6" x 5/8" x 3/16"	12	72
108528	8" x 1 3/16" x 1/4"	12	72
108529	10" x 1" x 5/16"	12	72
108530	12" x 1 3/16" x 3/8"	6	60

Lima redonda, muza

GRANEL

- ▶ Útil para desbastes finos
- ▶ Ideal para ajustar y pulir circunferencias



CÓDIGO	LARGO - ANCHO y ESPESOR		
108540	6" x 1/4"	12	72
108541	8" x 5/16"	12	72
108542	10" x 3/8"	12	72
108543	12" x 1/2"	6	60

Lima redonda, bastarda

GRANEL

- ▶ Útil para desbastes rápidos
- ▶ Ideal para limar o desbastar circunferencias
- Bastarda: dientes más grandes para mayor desbaste, más de 0,5 mm de espesor**



CÓDIGO	LARGO - ANCHO y ESPESOR		
108535	4" x 3/16"	12	576
108536	6" x 1/4"	12	72
108537	8" x 5/16"	12	72
108538	10" x 3/8"	12	72
108539	12" x 1/2"	6	72

Llana lisa

GRANEL

- ▶ Resistente mango de ABS
- ▶ Acabado: pulido
- ▶ Ideal para extender y alisar cemento, mortero, yeso, etc. y aplanar mezcla



CÓDIGO	TAMAÑO		
101210	11" x 5"	12	72

Llana dentado cuadrado

GRANEL

- ▶ Resistente mango de ABS
- ▶ Acabado: pulido
- ▶ Ideal para aplicar cementos o adhesivos al colocar cerámica o piedra, permitiendo salida de aire para mayor agarre



CÓDIGO	TAMAÑO		
101211	11" x 5"	12	72

Llana dentado triángulo

GRANEL

- ▶ Resistente mango de ABS
- ▶ Acabado: pulido
- ▶ Ideal para aplicar cementos o adhesivos al colocar cerámica o piedra, permitiendo salida de aire para mayor agarre



CÓDIGO	TAMAÑO		
101212	11" x 5"	12	72

Llave universal para filtro de aceite

PRÓX.

BLÍSTER

- ▶ Quijadas con mejor agarre
- ▶ Para utilizarse con matraca cuadrado de 3/8"
- ▶ Capacidad de apertura: MÁXIMA 3 7/8" (98 mm) MÍNIMA 2 1/2" (64 mm)



CÓDIGO	PARA FILTRO DE		
119904	2 1/2" - 3 7/8"	3	36

Llave de banda de Nylon® para filtro de aceite

GRANEL

- ▶ Afloja y aprieta filtros de aceite sin dañarlos
- ▶ Con banda antiderrapante
- ▶ Entrada para utilizarse con matraca cuadrado de 1/2"



CÓDIGO	MEDIDA		
119903	Hasta 6"	6	36

Llave de banda metálica para filtro de aceite

GRANEL

- ▶ Banda de acero al carbono con estructura resistente a la torsión
- ▶ Mango giratorio cubierto de vinil



CÓDIGO	PARA FILTRO DE		
119901	2 1/2" - 3 1/4"	6	36
119902	3 1/4" - 3 3/4"	6	36

Llave de esfera de aleación de zinc

GRANEL

- ▶ Resistente a la corrosión
- ▶ Flujo de agua regulable
- ▶ Cierre hermético evita fugas
- ▶ Maneral de 1/4 de vuelta



AKSI

CÓDIGO	MEDIDA		
107601	1/2"	6	180

Llave de jardín de latón cromado

GRANEL

- ▶ Resistente a la corrosión
- ▶ Flujo de agua regulable
- ▶ Cierre hermético evita fugas
- ▶ Acabado cromo brillante



AKSI

CÓDIGO	MEDIDA		
107603	1/2"	12	120

Llave de jardín de latón

GRANEL

- ▶ Resistente a la corrosión
- ▶ Flujo de agua regulable
- ▶ Cierre hermético evita fugas



AKSI

CÓDIGO	MEDIDA		
107602	1/2"	12	120
107604	3/4"	6	120

Llave angular de latón

GRANEL

- ▶ Fabricadas en latón con acabado cromo brillante
- ▶ Cuerda de: 1/2" x 1/2"



AKSI

CÓDIGO	MEDIDA	TIPO		
109601	1/2"	Barril	12	144
109603	1/2"	Cuerda	12	144

Llave angular metálica

GRANEL

- ▶ Fabricadas en aleación metálica con acabado cromo brillante
- ▶ Cuerda de: 1/2" x 1/2"



MAXTOOL

CÓDIGO	MEDIDA	TIPO		
303501	1/2"	Barril	12	144
303502	1/2"	Cuerda	12	144

Llave para jardín de 1/2"

GRANEL Y BLÍSTER

- ▶ Resistente a la corrosión
- ▶ Flujo de agua regulable
- ▶ Cierre hermético evita fugas
- ▶ Cuerpo de aleación metálica



MAXTOOL

CÓDIGO	PRESENTACIÓN		
306101	Granel	24	120
306102	Blíster	6	120

Válvula de compuerta roscable y soldable

GRANEL

- ▶ Para agua, aceite y gas
- ▶ Cuerpo fabricado en latón sólido



AKSI

CÓDIGO	TIPO	DIÁMETRO		
113205	Roscable	1/2"	6	48
113206	Roscable	3/4"	6	48
113207	Soldable	1/2"	6	48
113208	Soldable	3/4"	6	48

Válvula de esfera roscable y soldable

GRANEL

- ▶ Para agua, aceite y gas
- ▶ Cuerpo fabricado en latón sólido



AKSI

CÓDIGO	TIPO	DIÁMETRO		
113201	Roscable	1/2"	6	48
113202	Roscable	3/4"	6	48
113203	Soldable	1/2"	6	48
113204	Soldable	3/4"	6	48

Válvula roscable para gas

GRANEL

- ▶ Cuerpo fabricado en latón sólido



AKSI

CÓDIGO	MEDIDA HNF - MFLARE	TIPO		
109701	1/2" X 3/8"	Roscable	10	100
109702	1/2" X 5/16"	Roscable	10	100

Llave profesional para tubo (Stilson®)

GRANEL

- ▶ Mordazas forjadas en acero al Cromo Vanadio
- ▶ Cuerpo de hierro nodular, mayor torque y resistencia a la deformación



10 años GARANTÍA
AKSI

*Stilson® es una marca registrada

CÓDIGO TAMAÑO  

104211	8"	6	36
104212	10"	6	24
104213	12"	6	24
104214	14"	3	12
104215	18"	2	8
104216	24"	N/A	4

Llave ajustable pavonada (perico)

GRANEL

- ▶ Forjada en acero al carbono
- ▶ Suave acción de apertura y cierre



18 meses GARANTÍA
IT MAXTOOL

CÓDIGO APERTURA TAMAÑO  

302105	3/4"	6"	6	120
302106	15/16"	8"	6	96
302107	1 1/8"	10"	6	60
302108	1 5/16"	12"	6	36

Llave ajustable cromada (perico)

GRANEL

- ▶ Forjada en acero al carbono
- ▶ Suave acción de apertura y cierre



18 meses GARANTÍA
IT MAXTOOL

CÓDIGO APERTURA TAMAÑO  

302101	3/4"	6"	6	120
302102	15/16"	8"	6	96
302103	1 1/8"	10"	6	60
302104	1 5/16"	12"	6	36

Llave para tubo ajustable (Stilson®)

GRANEL

- ▶ Cuerpo de hierro forjado
- ▶ Mordazas forjadas en acero al carbón



18 meses GARANTÍA
IT MAXTOOL

*Stilson® es una marca registrada

CÓDIGO TAMAÑO  

301201	8"	6	48
301202	10"	6	36
301203	12"	6	24
301204	14"	4	12
301205	18"	4	12
301206	24"	2	6

Llave ajustable pavonada (perico)

TARJETA

- ▶ Forjada en acero al carbono
- ▶ Suave acción de apertura y cierre



18 meses GARANTÍA
IT MAXTOOL

CÓDIGO APERTURA TAMAÑO  

302113	3/4"	6"	6	120
302114	15/16"	8"	6	60
302115	1 1/8"	10"	6	60
302116	1 5/16"	12"	6	36

Llave ajustable cromada (perico)

TARJETA

- ▶ Forjada en acero al carbono
- ▶ Suave acción de apertura y cierre



18 meses GARANTÍA
IT MAXTOOL

CÓDIGO APERTURA TAMAÑO  

302109	3/4"	6"	6	120
302110	15/16"	8"	6	60
302111	1 1/8"	10"	6	60
302112	1 5/16"	12"	6	36

Llave para plomero

TARJETA

- ▶ Diseñada para su uso en lugares de difícil acceso
- ▶ Longitud: 12"



10 años GARANTÍA
AKSI

CÓDIGO TAMAÑO  

112601	12"	6	24
--------	-----	---	----

Llave para tanque de gas

GRANEL

- ▶ Fabricada en acero al carbono
- ▶ Cuadro de 3/8"



10 años GARANTÍA
AKSI

CÓDIGO TAMAÑO  

112602	7/8"	6	60
--------	------	---	----

Llave ajustable cromada (perico)

BLÍSTER

- ▶ Forjada en acero al carbono
- ▶ Suave acción de apertura y cierre



18 meses GARANTÍA
IT MAXTOOL

CÓDIGO APERTURA TAMAÑO  

302117	3/4"	6"	6	120
302118	15/16"	8"	6	60
302119	1 1/8"	10"	6	60
302120	1 5/16"	12"	3	36

Llaves de cruz: 18" y 20"

GRANEL

- ▶ Acabado pulido y cromado
- ▶ 17 mm, 3/4", 13/16", 7/8"



CÓDIGO	MEDIDA		
116301	18"	N/A	12
116302	20"	N/A	12

Llave de cruz de 14"

GRANEL

- ▶ Pintura gris metálica
- ▶ 17 mm, 3/4", 13/16", 7/8"

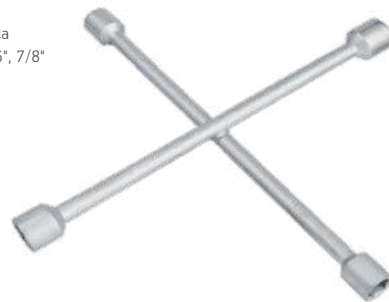

CÓDIGO	MEDIDA	
305321	14"	12

Llaves de cruz plegable 14"

GRANEL

- ▶ Acabado pulido y cromado
- ▶ 17 mm, 3/4", 13/16", 7/8"



CÓDIGO	MEDIDA		
116311	14"	3	12

Llaves combinadas estándar y milimétricas, juego de 5

ESTUCHE

- ▶ Forjadas en acero al carbono



mm	std
8 mm	3/8"
10 mm	7/16"
11 mm	1/2"
12 mm	9/16"
13 mm	5/8"



CÓDIGO	MEDIDA		
305301	std	6	36
305302	mm	6	36

Llaves Allen® tipo navaja, juego de 8

TARJETA

- ▶ Fabricadas en acero Cromo Vanadio
- ▶ Mango de caucho texturizado para un mejor agarre

*Allen® es una marca registrada



MEDIDAS			
mm	std		
1,5 mm	1/16"	6	36
2 mm	5/64"		
2,5 mm	3/32"		
3 mm	1/8"		
4 mm	5/32"		
5 mm	3/16"		
6 mm	1/4"		
8 mm	5/16"		

CÓDIGO	MEDIDA		
115801	mm	6	36
115802	std	6	36

Llaves Allen® tipo llavero, juego de 8

TARJETA

- ▶ Fabricadas en acero al carbono

*Allen® es una marca registrada



MEDIDAS			
mm	std		
1,5 mm	1/16"	12	144
2 mm	5/64"		
2,5 mm	3/32"		
3 mm	1/8"		
4 mm	5/32"		
5 mm	3/16"		
5,5 mm	7/32"		
6 mm	1/4"		

CÓDIGO	MEDIDA		
308601	std	12	144
308602	mm	12	144

Lona de polietileno uso rudo 180 g/m²

BOLSA

- ▶ Refuerzo de plástico rígido en las esquinas con ojillos de aluminio
- ▶ Composición de 3 capas con refuerzo de rafia
- ▶ Gramaje: 180 g / m²
- ▶ Espesor: 0.25 mm
- ▶ Hilos x pulgada²: 14 x 14



CÓDIGO	MEDIDA		
101702	2 m x 3 m	3	12
101703	3 m x 3 m	3	12
101704	3 m x 4 m	2	10
101705	4 m x 5 m	2	6
101706	4 m x 6 m	2	6
101707	5 m x 6 m	N/A	3
101708	6 m x 12 m	N/A	1
101709	12 m x 17 m	N/A	2

Lona de polietileno semi pro 135 g/m²

PRÓX.

BOLSA

- ▶ Refuerzo de plástico rígido en las esquinas con ojillos de aluminio
- ▶ Gramaje: 135 g / m²
- ▶ Espesor: 0.22 mm
- ▶ Hilos x pulgada²: 14 x 14



CÓDIGO	MEDIDA		
101752	2 m x 3 m	4	16
101753	3 m x 3 m	4	16
101754	3 m x 4 m	3	12
101755	4 m x 5 m	3	12
101756	4 m x 6 m	3	12
101757	5 m x 6 m	2	10
101758	6 m x 12 m	2	6
101759	12 m x 17 m	2	6

Lona de polietileno 110 g/m²

PRÓX.

BOLSA

- ▶ Ojillos de aluminio con refuerzo de plástico rígido en las esquinas
- ▶ Gramaje: 110 g / m²
- ▶ Espesor: 0.14 mm
- ▶ Hilos x pulgada²: 10 x 10



CÓDIGO	MEDIDA		
--------	--------	--	--

AZUL

302602	2 m x 3 m	4	20
302603	3 m x 3 m	4	20
302604	3 m x 4 m	4	20
302605	4 m x 5 m	2	10
302606	4 m x 6 m	2	6
302607	5 m x 6 m	N/A	3
302608	6 m x 12 m	N/A	2

ROJA

302612	2 m x 3 m	4	20
302613	3 m x 3 m	4	20
302614	3 m x 4 m	4	20
302615	4 m x 5 m	2	10
302616	4 m x 6 m	2	6
302617	5 m x 6 m	N/A	3
302618	6 m x 12 m	N/A	2

VERDE

302622	2 m x 3 m	4	20
302623	3 m x 3 m	4	20
302624	3 m x 4 m	4	20
302625	4 m x 5 m	2	10
302626	4 m x 6 m	2	6
302627	5 m x 6 m	N/A	3
302628	6 m x 12 m	N/A	2

BLANCA

302632	2 m x 3 m	4	20
302633	3 m x 3 m	4	20
302634	3 m x 4 m	4	20
302635	4 m x 5 m	2	10
302636	4 m x 6 m	2	6
302637	5 m x 6 m	N/A	3
302638	6 m x 12 m	N/A	2

AMARILLA

302642	2 m x 3 m	4	20
302643	3 m x 3 m	4	20
302644	3 m x 4 m	4	20
302645	4 m x 5 m	2	10
302646	4 m x 6 m	2	6
302647	5 m x 6 m	N/A	3
302648	6 m x 12 m	N/A	2

NARANJA

302652	2 m x 3 m	4	20
302653	3 m x 3 m	4	20
302654	3 m x 4 m	4	20
302655	4 m x 5 m	2	10
302656	4 m x 6 m	2	6
302657	5 m x 6 m	N/A	3
302658	6 m x 12 m	N/A	2

Lona básica de polietileno 90 g/m²

BOLSA

- ▶ Ojillos de aluminio distribuidos
- ▶ Refuerzo de plástico rígido en las esquinas
- ▶ Doble recubrimiento impermeable
- ▶ Gramaje: 90 g / m²
- ▶ Espesor: 0.11 mm
- ▶ Hilos x pulgada²: 8 x 8



CÓDIGO	MEDIDA		
--------	--------	--	--

AZUL

302422	2 m x 3 m	4	20
302423	3 m x 3 m	4	20
302424	3 m x 4 m	4	20
302425	4 m x 5 m	2	10
302426	4 m x 6 m	2	6
302427	5 m x 6 m	N/A	3
302428	6 m x 12 m	N/A	2

ROJA

302430	2 m x 3 m	4	16
302431	3 m x 3 m	4	20
302432	3 m x 4 m	4	20
302433	4 m x 5 m	2	10
302434	4 m x 6 m	2	6
302435	5 m x 6 m	N/A	3
302436	6 m x 12 m	N/A	2

VERDE

302441	2 m x 3 m	4	20
302442	3 m x 3 m	4	20
302443	3 m x 4 m	4	20
302444	4 m x 5 m	2	10
302445	4 m x 6 m	2	6
302446	5 m x 6 m	N/A	3
302447	6 m x 12 m	N/A	2

MAQUINAS INALÁMBRICAS



¡TIPS DE USO!

SWITCH
WORK · UNPLUG

Switch PROFESIONAL
WORK · UNPLUG

ROTOMARTILLO TALADRO Y DESTORNILLADOR 1/2" - 20 V

APLICACIONES:

- De uso particular moderado y profesional en talleres de herrería, carpintería, cancelería, etc.
- Ideal para desatornillar, atornillar y perforar en madera, plástico, metal no ferroso, concreto, losas y pisos.

VENTAJAS:

- Ergonómico, menor esfuerzo al perforar.
- Selector con 3 funciones: rotomartillo, taladro y destornillador.
- Función reversible.
- Broquero metálico de apriete manual.
- Cargador con indicador de carga total de batería.
- Luz LED de trabajo.



TECNOLOGÍA EN BATERÍAS ION-LITIO

- Larga vida con mínimo mantenimiento.
- Excelente desempeño frente a los diferentes cambios de temperatura.
- Mantiene la tensión constante durante casi 90% del ciclo de descarga.
- Batería con indicador de consumo.



¡TIPS DE USO!

NUEVO

ESPECIFICACIONES TÉCNICAS

Tensión	20 V c.d.
Velocidad 1	400 rev / min
Velocidad 2	1 600 rev / min
Posiciones de torque	21 + 2 (Taladro - rotomartillo)
Dirección de rotación	Delante / Reversa
Funciones	Rotomartillo / Taladro / Destornillador
Broquero	1/2" (13 mm) metálico

CAPACIDAD DE PERFORACIÓN

Acero	Ø 3/8" (10 mm)
Madera	Ø 1" (25.4 mm)
Concreto	Ø 3/8" (10 mm)

BATERÍA INCLUIDA (ION-LITIO)

Salida	20 V c.d. / 2 Ah
--------	------------------

CARGADOR INCLUIDO

Carga estándar

¿QUÉ INCLUYE MI HERRAMIENTA?

1 Batería 2 Ah, 1 cargador estándar, 1 punta combinada cruz / plana y garantía e instructivo con listado de centros de servicio.

Accesorios para tu herramienta

página 202

BATERÍAS COMPATIBLES

196502	20 V c.d. / 2 Ah
196503	20 V c.d. / 3 Ah

CARGADORES COMPATIBLES

196511	20 V
196512	20 V (carga rápida)

T
ROTOMARTILLO,
TALADRO Y
DESTORNILLADOR



Empaque:
Caja

CÓDIGO 196012 MODELO INL-DRT-20p-AK

GARANTÍA
1 Año

4



¡TIPS DE USO!

NUEVO

ESPECIFICACIONES TÉCNICAS

Tensión	20 V c.d.
Velocidad 1	600 rev / min
Posiciones de torque	15 + 1 (Taladro)
Dirección de rotación	Delante / Reversa
Funciones	Taladro / Destornillador
Broquero	3/8" (10 mm) 24 UNF plástico

CAPACIDAD DE PERFORACIÓN

Acero	Ø 5/16" (8 mm)
Madera	Ø 3/4" (20 mm)
Tablaroca	Ø 3/8" (10 mm)

BATERÍA INCLUIDA (ION-LITIO)

Salida	20 V c.d. / 1.5 Ah
--------	--------------------

CARGADOR INCLUIDO

Carga estándar

¿QUÉ INCLUYE MI HERRAMIENTA?

1 Batería 1.5 Ah, 1 cargador estándar, 1 punta combinada cruz / plana y garantía e instructivo con listado de centros de servicio.

Accesorios para tu herramienta

página 202

BATERÍAS COMPATIBLES

196501	20 V c.d. / 1.5 Ah
196502	20 V c.d. / 2 Ah

CARGADORES COMPATIBLES

196511	20 V
196512	20 V (carga rápida)

T
TALADRO Y
DESTORNILLADOR



Empaque:
Caja

CÓDIGO 196003 MODELO INL-DTL-20p-AK

GARANTÍA
1 Año

5

Switch PROFESIONAL
WORK · UNPLUG

TALADRO Y DESTORNILLADOR 3/8" - 20 V

APLICACIONES:

- Ideal para atornillar, desatornillar y perforar en madera, plástico, metal no ferroso, tablaroca.

VENTAJAS:

- Ergonómico, menor esfuerzo al perforar.
- Selector con 2 funciones: taladro y destornillador.
- Función reversible.
- Broquero plástico de apriete manual.
- Cargador con indicador de carga total de batería.
- Luz LED de trabajo.



TECNOLOGÍA EN BATERÍAS ION-LITIO

- Larga vida con mínimo mantenimiento.
- Excelente desempeño frente a los diferentes cambios de temperatura.
- Mantiene la tensión constante durante casi 90% del ciclo de descarga.
- Batería con indicador de consumo.

Switch PROFESIONAL
WORK · UNPLUG

LLAVE DE IMPACTO

1/2" - 20 V==

APLICACIONES:

- De uso particular moderado y profesional en taller automotriz.
- Ideal para extraer y apretar tornillos y tuercas en cualquier ensamble o unión.

VENTAJAS:

- Función reversible.
- Cargador con luz indicadora de carga total de batería.
- Luz LED de trabajo.



TECNOLOGÍA EN BATERÍAS ION-LITIO

- Larga vida con mínimo mantenimiento.
- Excelente desempeño frente a los diferentes cambios de temperatura.
- Mantiene la tensión constante durante casi 90% del ciclo de descarga.
- Batería con indicador de consumo.



¡TIPS DE USO!

NUEVO



ESPECIFICACIONES TÉCNICAS	
Tensión	20 V c.d.
Velocidad	2 000 rev / min
Torque	Apriete: 350 Nm Extracción: 450 Nm
Dirección de rotación	Delante / Reversa
Funciones	Extracción y atornillado
Cuadro de mando	1/2" (13 mm)

BATERÍA INCLUIDA (ION-LITIO)

Salida 20 V c.d. / 4 Ah

CARGADOR INCLUIDO

Carga rápida

¿QUÉ INCLUYE MI HERRAMIENTA?

1 Batería 4 Ah, 1 cargador estándar, 1 pija, 1 broche para colgar y garantía e instructivo con listado de centros de servicio.

Accesorios para tu herramienta

página 202

BATERÍAS COMPATIBLES

196503 20 V c.d. / 3 Ah
196504 20 V c.d. / 4 Ah

CARGADORES COMPATIBLES

196511 20 V
196512 20 V (carga rápida)



Empaque:
Caja

CÓDIGO

196021

MODELO

INL-LIM-20p-AK

GARANTÍA

1 Año



4

Switch PROFESIONAL
WORK · UNPLUG

ESMERILADORA ANGULAR

4 1/2" - 20 V==

APLICACIONES:

- De uso particular moderado y profesional en taller automotriz, hojalatería, herrería, plomería y cancelería.
- Desbaste de metal, concreto, mármol, etc.
- Corte de metal, remoción de óxido en general.

VENTAJAS:

- Guarda con sistema de ajuste rápido.
- Porta llave.
- Ergonómico, menor esfuerzo al lijar.
- Emite pocas vibraciones para trabajar sin fatiga.
- Indicador de consumo de batería en carga y descarga.
- Cargador con luz indicadora de carga total de batería.



TECNOLOGÍA EN BATERÍAS ION-LITIO

- Larga vida con mínimo mantenimiento.
- Excelente desempeño frente a los diferentes cambios de temperatura.
- Mantiene la tensión constante durante casi 90% del ciclo de descarga.
- Batería con indicador de consumo.



¡TIPS DE USO!

NUEVO



ESPECIFICACIONES TÉCNICAS	
Tensión	20 V c.d.
Velocidad	7 000 rev / min
Diámetro de disco	4 1/2" (11.5 cm)
Tipo de cuerda	5/8" - 11 (15.87 mm)

BATERÍA INCLUIDA (ION-LITIO)

Salida 20 V c.d. / 4 Ah

CARGADOR INCLUIDO

Carga rápida

Accesorios para tu herramienta

página 202

BATERÍAS COMPATIBLES

196503 20 V c.d. / 3 Ah
196504 20 V c.d. / 4 Ah

CARGADORES COMPATIBLES

196511 20 V
196512 20 V (carga rápida)



DISCO DE CORTE

¿QUÉ INCLUYE MI HERRAMIENTA?

1 Batería 4 Ah, 1 cargador estándar, 1 disco abrasivo de 4 1/2", 1 guarda, 1 par de bridas, 1 mango porta llave, 1 llave y garantía e instructivo con listado de centros de servicio.



Empaque:
Caja

CÓDIGO

196031

MODELO

INL-EAG-20p-AK

GARANTÍA

1 Año



4

Switch PROFESIONAL
WORK · UNPLUG

LIJADORA ROTO-ORBITAL 5" - 20 V

APLICACIONES:

- De uso particular moderado y profesional en taller automotriz, hojalatería y carpintería.
- Con amplia gama de aplicaciones de lijado en madera y metal.

VENTAJAS:

- Ergonómica, menor esfuerzo al lijar.
- Emite pocas vibraciones para trabajar sin fatiga.
- Recolección de polvo a través de adaptador.
- Cargador con luz indicadora de carga total de batería.
- Luz LED de trabajo.



TECNOLOGÍA EN BATERÍAS ION-LITIO

- Larga vida con mínimo mantenimiento.
- Excelente desempeño frente a los diferentes cambios de temperatura.
- Mantiene la tensión constante durante casi 90% del ciclo de descarga.
- Batería con indicador de consumo.



¡TIPS DE USO!



NUEVO

ESPECIFICACIONES TÉCNICAS

Tensión	20 V c.d.
Velocidad	10 500 - 11 000 orbitas / min
Funciones	orbital / roto-orbital
Almohadilla orbital	Ø 5" (130 mm)
Almohadilla mouse	140 mm x 100 mm

BATERÍA INCLUIDA

Salida	20 V c.d. / 2 Ah
--------	------------------

CARGADOR INCLUIDO

Carga estándar

¿QUÉ INCLUYE MI HERRAMIENTA?

1 Batería 2 Ah, 1 cargador estándar, 1 recolector de polvo, 1 almohadilla orbital de 5", 1 almohadilla mouse, 2 lijas, tornillería y garantía e instructivo con listado de centros de servicio.

Accesorios para tu herramienta página 202

BATERÍAS COMPATIBLES

196502	20 V c.d. / 2 Ah
196503	20 V c.d. / 3 Ah

CARGADORES COMPATIBLES

196511	20 V
196512	20 V (carga rápida)



Empaque:
Caja

CÓDIGO MODELO
196041 INL-LRO-20p-AK

GARANTÍA
1 Año



Switch PROFESIONAL
WORK · UNPLUG

SIERRA CIRCULAR 6 1/2" - 20 V

APLICACIONES:

- De uso particular moderado y profesional en carpintería.
- Cortes rectos y biselados en madera.

VENTAJAS:

- Profundidad de corte regulable con escala para referencia rápida.
- Hoja de carburo de tungsteno de 24 dientes para cortes rápidos.
- Ergonómica, menor esfuerzo al cortar.
- Expulsión de virutas optimizada para una mejor visión.
- Indicador de consumo de batería en carga y descarga.
- Cargador con luz indicadora de carga total de batería.



TECNOLOGÍA EN BATERÍAS ION-LITIO

- Larga vida con mínimo mantenimiento.
- Excelente desempeño frente a los diferentes cambios de temperatura.
- Mantiene la tensión constante durante casi 90% del ciclo de descarga.
- Batería con indicador de consumo.



¡TIPS DE USO!



NUEVO

ESPECIFICACIONES TÉCNICAS

Tensión	20 V c.d.
Velocidad	5 000 rev / min
Diámetro de disco	6 1/2" (165 mm)
Diámetro de flecha	5/8" (16 mm)
Profundidad de corte	0° 65 mm 45° 45 mm

BATERÍA INCLUIDA

Salida	20 V c.d. / 4 Ah
--------	------------------

CARGADOR INCLUIDO

Carga rápida

¿QUÉ INCLUYE MI HERRAMIENTA?

1 Batería 4 Ah, 1 cargador rápido, tornillo, bridas, 1 disco sierra, 1 llave, 1 regla guía y garantía e instructivo con listado de centros de servicio.

Accesorios para tu herramienta página 202

BATERÍAS COMPATIBLES

196503	20 V c.d. / 3 Ah
196504	20 V c.d. / 4 Ah

CARGADORES COMPATIBLES

196511	20 V
196512	20 V (carga rápida)

6 1/2"
(165 cm)

SIERRA DE CORTE



Empaque:
Caja

CÓDIGO MODELO
196061 INL-SCR-6-1/2p-AK

GARANTÍA
1 Año



Switch PROFESIONAL
WORK · UNPLUG

SIERRA CALADORA 20 V

APLICACIONES:

- De uso particular moderado y profesional en carpintería.
- Ideal para cortes precisos en madera, plástico y acero.

VENTAJAS:

- Ajuste de base para cortes en ángulos de 0° y 45°
- 4 posiciones pendulares.
- Ergonómica y ligera.
- Indicador de consumo de batería.
- Cargador con luz indicadora de carga total de batería.



TECNOLOGÍA EN BATERÍAS ION-LITIO

- Larga vida con mínimo mantenimiento.
- Excelente desempeño frente a los diferentes cambios de temperatura.
- Mantiene la tensión constante durante casi 90% del ciclo de descarga.
- Batería con indicador de consumo.



¡TIPS DE USO!



Empaque:
Caja

CÓDIGO MODELO
196071 INL-SCL-20p-AK

GARANTÍA
1 Año



4

NUEVO

ESPECIFICACIONES TÉCNICAS

Tensión	20 V c.d.
Velocidad	2 400 carreras / min
Tipo de seguenta	Tipo "T"
Long. de carrera	20 mm
Posiciones pendulares	0 / 1 / 2 / 3
Ángulo de operaciones	0° / 45°

CAPACIDAD DE CORTE

Madera	25 mm
Metal	2 mm

BATERÍA INCLUIDA

Salida	20 V c.d. / 2 Ah
--------	------------------

CARGADOR INCLUIDO

Carga estándar

¿QUÉ INCLUYE MI HERRAMIENTA?

1 Batería 2 Ah, 1 cargador estándar, llave hexagonal y garantía e instructivo con listado de centros de servicio.

Accesorios para tu herramienta

página 202

BATERÍAS COMPATIBLES

196502	20 V c.d. / 2 Ah
196503	20 V c.d. / 3 Ah

CARGADORES COMPATIBLES

196511	20 V
196512	20 V (carga rápida)

Switch PROFESIONAL
WORK · UNPLUG

CLAVADORA 18 GA - 20 V

APLICACIONES:

- De uso particular moderado y profesional en carpintería y tapicería.
- Uniones de madera por medio de grapas y clavos.

VENTAJAS:

- Profundidad de penetración de clavo y grapas regulable.
- Ergonómica, menor esfuerzo al clavar y engrapar.
- Indicador de consumo de batería en carga y descarga.
- Cargador con luz indicadora de carga total de batería.



TECNOLOGÍA EN BATERÍAS ION-LITIO

- Larga vida con mínimo mantenimiento.
- Excelente desempeño frente a los diferentes cambios de temperatura.
- Mantiene la tensión constante durante casi 90% del ciclo de descarga.
- Batería con indicador de consumo.



¡TIPS DE USO!



Empaque:
Caja

CÓDIGO MODELO
196081 INL-ECL-20p-AK

GARANTÍA
1 Año



3

NUEVO

ESPECIFICACIONES TÉCNICAS

Tensión	20 V c.d.
Calibre	18 GA
Capacidad de clavo	3/4" 1" 1 3/16" 1 1/4" 1 1/2" 1 9/16" 1 3/4" 2"
Capacidad de grapa	3/4" 7/8" 1" 1 1/8" 1 1/4" 1 1/2" 1 9/16"

BATERÍA INCLUIDA

Salida	20 V c.d. / 2 Ah
--------	------------------

CARGADOR INCLUIDO

Carga rápida

¿QUÉ INCLUYE MI HERRAMIENTA?

1 Batería 2 Ah, 1 cargador rápido, llave y garantía e instructivo con listado de centros de servicio.

Accesorios para tu herramienta

página 202

BATERÍAS COMPATIBLES

196501	20 V c.d. / 1.5 Ah
196502	20 V c.d. / 2 Ah
196503	20 V c.d. / 3 Ah

CARGADORES COMPATIBLES

196511	20 V
196512	20 V (carga rápida)

Switch PROFESIONAL
WORK · UNPLUG

MULTIFUNCIONAL 450 PSI - 20 V ==

- Hidrolavadora
- Aspiradora
- Sopladora
- Infladora

APLICACIONES:

- De uso moderado en el hogar.
- Ideal para limpieza en superficies como pisos, paredes, automóviles, serpentines e inflado de neumáticos.

VENTAJAS:

- 4 Funciones en una sola herramienta: hidrolavadora, aspiradora, sopladora e infladora.
- Utiliza una manguera para toma de agua desde una cubeta o recipiente de 10 litros.
- Con maleta de transporte y almacenamiento de accesorios.
- Una sola batería realiza trabajo de aspirado, lavado e inflado de neumáticos de manera simultánea (en autos compactos).
- Ergonómica y ligera.
- Indicador de consumo de batería en carga y descarga.
- Cargador con luz indicadora de carga total de la batería.

TECNOLOGÍA EN BATERÍAS ION-LITIO

- Larga vida con mínimo mantenimiento.
- Excelente desempeño frente a los diferentes cambios de temperatura.
- Mantiene la tensión constante durante casi 90% del ciclo de descarga.
- Batería con indicador de consumo.



¡TIPS DE USO!

NUEVO

ESPECIFICACIONES TÉCNICAS

Tensión	20 V c.d.
Velocidad	2 000 rev / min
Presión salida de agua	450 PSI máximo
Manómetro neumático	110 PSI máximo permisible
Manguera	5/16" (8 mm) x 5.8 m
Ángulo de operación	0° 25° 40°
Tiempo de inflado (neumático rin 15")	6,5 min (7 neumáticos hasta agotar batería)
Ciclo de batería	Aspirar, enjabonar, lavar un automóvil compacto

BATERÍA INCLUIDA

Salida 20 V c.d. / 4 Ah

CARGADOR INCLUIDO

Carga rápida

¿QUÉ INCLUYE MI HERRAMIENTA?

1 Batería 4 Ah, 1 cargador rápido, maleta, boquilla, recolector de basura, filtro, soplador, lanza, extensión, bomba de agua, manguera 5/16" (8 mm) x 5.8 m, recipiente para jabón, manómetro y garantía e instructivo con listado de centros de servicio.



Hidrolavadora



Aspiradora



Sopladora



Infladora



Accesorios para tu herramienta
página 202

BATERÍAS COMPATIBLES

196504 20 V c.d. / 4 Ah

CARGADORES COMPATIBLES

196511 20 V
196512 20 V (carga rápida)



Empaque:
Caja

CÓDIGO

196201

MODELO

INL-MULTI-20p-AK

GARANTÍA

1 Año



2

TECNOLOGÍA BRUSHLESS

MOTOR SIN CARBONES

Motor "Brushless"

CIRCUITO

Reemplaza el conmutador de un típico montaje con escobillas.

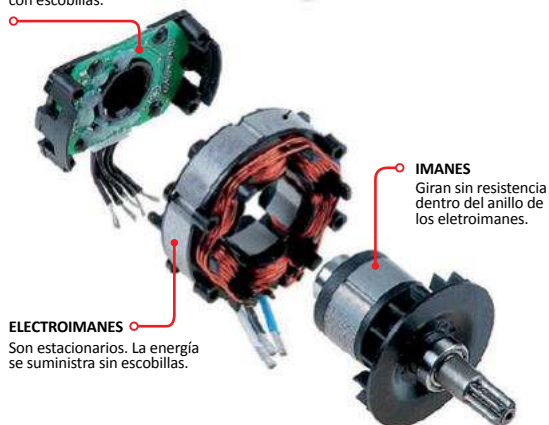

IMANES

Giran sin resistencia dentro del anillo de los electroimanes.

ELECTROIMANES

Son estacionarios. La energía se suministra sin escobillas.

Motor con escobillas

ESCOBILLAS

Conducen la electricidad de la batería al conmutador.

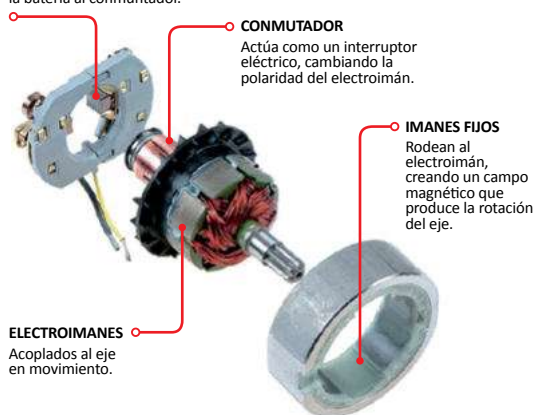

CONMUTADOR

Actúa como un interruptor eléctrico, cambiando la polaridad del electroimán.

IMANES FIJOS

Rodean al electroimán, creando un campo magnético que produce la rotación del eje.

ELECTROIMANES

Acoplados al eje en movimiento.

¿Qué es la tecnología BRUSHLESS?

La palabra **BRUSHLESS** se traduce a "motor sin escobillas". Las máquinas con motores sin escobillas son un gran avance en tecnología inalámbrica para herramientas eléctricas.

El carecer de escobillas significa que este tipo de motor no experimenta la caída de voltaje ni la fricción que se producen con un motor estándar. Esto implica:

1. Menor cantidad de piezas sujetas a desgaste, lo que aumenta la vida útil del motor y el rendimiento general.
2. Menor pérdida de energía en fricción y calor, por lo que ese ahorro de energía se invierte para crear un mayor torque.

La tecnología brushless ofrece grandes ventajas en nuestras herramientas AKSI®



Mayor torsión y velocidad de rotación



Mayor durabilidad de la batería



Mayor durabilidad de la herramienta



Menor calentamiento de la herramienta



Funcionamiento silencioso



Requiere menor mantenimiento



Herramienta compacta y ligera

TECNOLOGÍA BRUSHLESS

PROFESIONAL

ROTOMARTILLO TALADRO Y DESTORNILLADOR 1/2" - 20 V

APLICACIONES:

- De uso particular moderado y profesional en talleres de herrería, carpintería, cancelería, etc.
- Ideal para trabajos en madera, plástico, metal no ferroso, concreto, losas y pisos.

VENTAJAS:

- Ergonómico, menor esfuerzo al perforar.
- Selector con 3 funciones: rotomartillo, taladro y destornillador.
- Selector de velocidad alta y baja.
- Función reversible.
- Broquero metálico de apriete manual.
- Luz LED de trabajo.



TECNOLOGÍA EN BATERÍAS ION-LITIO

- Larga vida con mínimo mantenimiento.
- Excelente desempeño frente a los diferentes cambios de temperatura.
- Mantiene la tensión constante durante casi 90% del ciclo de descarga.
- Batería con indicador de consumo.



¡TIPS DE USO!



T
ROTOMARTILLO,
TALADRO Y
DESTORNILLADOR



Empaque:
Caja

CÓDIGO
196013

MODELO
INL-SCR-20p-AK

GARANTÍA
1 Año

6

NUEVO

ESPECIFICACIONES TÉCNICAS

Tensión	20 V c.d.
Velocidad 1	400 rev / min
Velocidad 2	1 500 rev / min
Posiciones de torque	16 + 2 (Taladro - rotomartillo)
Dirección de rotación	Delante / Reversa
Funciones	Rotomartillo / Taladro / Destornillador
Broquero	1/2" (13 mm) metálico

CAPACIDAD DE PERFORACIÓN

Acero	ø 3/8" (10 mm)
Madera	ø 1" (25,4 mm)
Concreto	ø 3/8" (10 mm)

BATERÍA INCLUIDA

Salida 20 V c.d. / 2 Ah

CARGADOR INCLUIDO

Carga estándar

¿QUÉ INCLUYE MI HERRAMIENTA?

1 Batería 2 Ah, 1 cargador estándar, 2 puntas combinadas cruz / plana, 1 pija, broche para colgar y garantía e instructivo con listado de centros de servicio.

Accesorios para tu herramienta página 203

BATERÍAS COMPATIBLES

196505 20 V c.d. / 2 Ah

CARGADORES COMPATIBLES

196513 20 V

TECNOLOGÍA BRUSHLESS

PROFESIONAL

TALADRO Y DESTORNILLADOR 1/2" - 20 V

APLICACIONES:

- De uso particular moderado y profesional en talleres de herrería, carpintería, cancelería, etc.
- Ideal para desatornillar, atornillar y perforar en madera, plástico, metal no ferroso y tablaroca.

VENTAJAS:

- Ergonómico, menor esfuerzo al perforar.
- Selector con 2 funciones: taladro y destornillador.
- Selector de velocidad: alta y baja.
- Función reversible.
- Broquero metálico de apriete manual.
- Luz LED de trabajo.



TECNOLOGÍA EN BATERÍAS ION-LITIO

- Larga vida con mínimo mantenimiento.
- Excelente desempeño frente a los diferentes cambios de temperatura.
- Mantiene la tensión constante durante casi 90% del ciclo de descarga.
- Batería con indicador de consumo.



¡TIPS DE USO!



T
TALADRO Y
DESTORNILLADOR



Empaque:
Caja

CÓDIGO
196004

MODELO
INL-SCT-20p-AK

GARANTÍA
1 Año

6

NUEVO

ESPECIFICACIONES TÉCNICAS

Tensión	20 V c.d.
Velocidad 1	400 rev / min
Velocidad 2	1 500 rev / min
Posiciones de torque	16 + 1 (Taladro)
Dirección de rotación	Delante / Reversa
Funciones	Taladro / Destornillador
Broquero	1/2" (13 mm) metálico

CAPACIDAD DE PERFORACIÓN

Acero	ø 3/8" (10 mm)
Madera	ø 1" (25,4 mm)

BATERÍA INCLUIDA

Salida 20 V c.d. / 2 Ah

CARGADOR INCLUIDO

Carga estándar

¿QUÉ INCLUYE MI HERRAMIENTA?

1 Batería 2 Ah, 1 cargador estándar, 2 puntas combinadas cruz / plana, 1 pija, broche para colgar y garantía e instructivo con listado de centros de servicio.

Accesorios para tu herramienta página 203

BATERÍAS COMPATIBLES

196505 20 V c.d. / 2 Ah

CARGADORES COMPATIBLES

196513 20 V



20 V - 1/2"
cód. 396121



12 V - 3/8"
cód. 396122



Doméstica

ROTOMARTILLO TALADRO Y DESTORNILLADOR 1/2" ó 3/8"

APLICACIONES:

- De uso doméstico moderado, en talleres de herrería, carpintería, cancelería, etc.
- Ideal para desatornillar, atornillar y perforar en madera, plástico, metal no ferroso y concreto ligero.

VENTAJAS:

- Ergonómico, menor esfuerzo al perforar.
- Selector con 3 funciones: rotomartillo, taladro y destornillador.
- Función reversible.
- Broquero plástico de apriete manual.
- Equipado con luz LED.



ESPECIFICACIONES TÉCNICAS

Tensión
Velocidad 1
Velocidad 2
Posición de torque
Dirección de rotación
Funciones
Broquero

Capacidad de perforación

Acero
Madera
Concreto

Batería incluida
Cargador incluido

ACCESORIOS COMPATIBLES pagina 203

Batería
Cargador

NUEVO

396121

20 V c.d.
0 - 400 rev/min
0 - 1400 rev/min
18 + 2 (20 Nm)
Delante / Reversa
Rotomartillo / Taladro / Destornillador
1/2" (13 mm) plástico

∅ 3/8" (10 mm)
∅ 1" (25.4 mm)
∅ 3/8" (10 mm)

20 V c.d. / 2 Ah
Carga estándar

NUEVO

396122

12 V c.d.
0 - 400 rev/min
0 - 1400 rev/min
18 + 2 (12 Nm)
Delante / Reversa
Rotomartillo / Taladro / Destornillador
3/8" (10 mm) plástico

∅ 3/8" (10 mm)
∅ 1" (25.4 mm)
∅ 3/8" (10 mm)

12 V c.d. / 2 Ah
Carga estándar

¿QUÉ INCLUYE MI HERRAMIENTA?

1 Batería 2 Ah
1 Cargador estándar
Garantía e instructivo con listado de centros de servicio.

1 Batería 2 Ah
1 Cargador estándar
Garantía e instructivo con listado de centros de servicio.

CÓDIGO	CARACTERÍSTICAS	CÓDIGO	CARACTERÍSTICAS
396211	20 V c.d. / 2 Ah	396212	12 V c.d. / 2 Ah
396551	20 V	396552	12 V



CÓDIGO	MODELO	GARANTÍA	
396121	INL-DRT-20-MX	6 Meses	10
396122	INL-DRT-12-MX	6 Meses	10



TALADRO Y DESTORNILLADOR

20 V - 3/8"

cód. 396111



TALADRO Y DESTORNILLADOR

12 V - 3/8"

cód. 396112



Doméstica

MAXTOOL

TALADRO Y DESTORNILLADOR 3/8"

APLICACIONES:

- De uso doméstico moderado.
- Ideal para desatornillar, atornillar y perforar en madera, plástico, metal no ferroso y tablaroca.

VENTAJAS:

- Ergonómico, menor esfuerzo al perforar.
- Función reversible.
- Broquero plástico de apriete manual.
- Equipado con luz LED.



100% rodamiento Reversible Broquero sin llave Ergonómico

ESPECIFICACIONES TÉCNICAS

Tensión
Velocidad 1
Velocidad 2
Posición de torque
Dirección de rotación
Funciones
Broquero

Capacidad de perforación

Acero
Madera
Concreto

Batería incluida
Cargador incluido

ACCESORIOS COMPATIBLES página 203

Batería
Cargador

NUEVO

396111

20 V c.d.
0 - 650 rev/min
18 + 1 (14 - 25 Nm)
Delante / Reversa
Taladro / Destornillador
3/8" (10 mm) 24 UNF

∅ 5/16" (8 mm)
∅ 3/4" (20 mm)
∅ 3/8" (10 mm)

20 V c.d. / 1.3 Ah
Carga estándar

NUEVO

396112

12 V c.d.
0 - 400 rev/min
0 - 1400 rev/min
18 + 1 (12 - 25 Nm)
Delante / Reversa
Taladro / Destornillador
3/8" (10 mm) 24 UNF

∅ 5/16" (8 mm)
∅ 3/4" (20 mm)
∅ 3/8" (10 mm)

12 V c.d. / 1.3 Ah
Carga estándar

¿QUÉ INCLUYE MI HERRAMIENTA?

1 Batería 1.3 Ah
1 Cargador estándar
Garantía e instructivo con listado de centros de servicio.

1 Batería 1.3 Ah
1 Cargador estándar
Garantía e instructivo con listado de centros de servicio.

CÓDIGO	CARACTERÍSTICAS	CÓDIGO	CARACTERÍSTICAS
396211	20 V c.d. / 2 Ah	396212	12 V c.d. / 2 Ah
396551	20 V	396552	12 V



TIPS DE USO!



Empaque: Caja



CÓDIGO	MODELO	GARANTÍA	
396111	INL-DTL-20-MX	6 Meses	10
396112	INL-DTL-12-MX	6 Meses	10



¡TODO SOBRE LAS BATERÍAS!

SWITCH
WORK · UNPLUG

TECNOLOGÍA
BRUSHLESS

Doméstica

ACCESORIOS PARA MÁQUINAS INALÁMBRICAS

Potencializa tu herramienta inalámbrica con las baterías y cargadores de cada línea.

Baterías para máquinas inalámbricas

NUEVO

SWITCH PROFESIONAL
WORK · UNPLUG

CAJA

- ▶ Baterías de ION-LITIO
- ▶ Recargables
- ▶ Baterías compatibles solo con la línea SWITCH



CÓDIGO	CORRIENTE	MODELO	
196501	20 V / 1.5 A	BAT-1.5-AK	50
196502	20 V / 2 A	BAT-2.0-AK	50
196503	20 V / 3 A	BAT-3.0-AK	50
196504	20 V / 4 A	BAT-4.0-AK	50

Cargadores para máquinas inalámbricas

NUEVO

SWITCH PROFESIONAL
WORK · UNPLUG

CAJA

- ▶ Cargadores estándar compatibles solo con la línea SWITCH



CARGADOR	
Tensión	110 - 240 V - 50/60 Hz
Salida	20 V d.c.

BATERÍAS COMPATIBLES	
1.5 A	Modelo: BAT-1.5-AK
2 A	Modelo: BAT-2.0-AK
3 A	Modelo: BAT-3.0-AK
4 A	Modelo: BAT-4.0-AK

CÓDIGO	CARGA	SALIDA	MODELO	
196511	Estándar	450 mA	ADAP-0.45-SW-P	50
196512	Rápida	2000 mA	ADAP-2.0-SW-P	50

Batería para línea brushless **NUEVO**



CÓDIGO	CORRIENTE	MODELO	
196505	2 Ah	BAT-2.0-SC-AK	50

Cargador para línea brushless **NUEVO**



CARGADOR

Tensión	110 - 240 V - 50/60 Hz
Salida	20 V d.c.

BATERÍAS COMPATIBLES

2 A	Modelo: BAT-2.0-SC-AK
-----	-----------------------

CÓDIGO	SALIDA	MODELO	
196513	2000 mA	ADAP-2.0-SW-PSC	50

CAJA

► Baterías y cargadores compatibles solo con la línea inalámbrica doméstica

Doméstica **IT MAXTOOL**

Batería y cargador de 20 V **NUEVO**

COMPATIBLE SOLO CON 396111 Y 396121



CARGADOR

Tensión	110 - 240 V - 50/60 Hz
Salida	20 V d.c.

BATERÍAS COMPATIBLES

1.3 A	Modelo: BAT-1.3-MX
2 A	Modelo: BAT-2.0-MX

CÓDIGO	DESCRIPCIÓN	CORRIENTE	MODELO	
396211	Batería	2000 mAh	BAT-2.0-MX	50
396551	Cargador (carga estándar)	400 mA / 20 V	ADAP-0.4-MX	50

Batería y cargador de 12 V **NUEVO**

COMPATIBLE SOLO CON 396112 Y 396122



CARGADOR

Tensión	110 - 240 V - 50/60 Hz
Salida	12 V d.c.

BATERÍAS COMPATIBLES

1.3 A	Modelo: BAT-1.3-MX
2 A	Modelo: BAT-2.0-MX

CÓDIGO	DESCRIPCIÓN	CORRIENTE	MODELO	
396212	Batería	2000 mAh	BAT-2.0-C-MX	50
396552	Cargador (carga estándar)	400 mA / 12 V	ADAP-0.4-C-MX	50

Doméstica

MAXTOOL

ATORNILLADOR inalámbrico 4,8 V con 18 puntas

APLICACIONES:

- Atornilla y desatornilla con diferentes puntas.

VENTAJAS:

- Diseño tipo pistola.
- Con correa de transportación.
- Mango ergonómico con cubierta antideslizante.
- INCLUYE: 1 Punta magnética, 1 adaptador (cargador de batería tecnología Níquel-Cadmio) y 18 Puntas:

- 4 piezas
- 3 piezas
- 3 piezas
- 3 piezas
- 5 piezas



Empaque: Blister

NOM

CÓDIGO	MODELO	GARANTÍA
396101	ATORN-IN-4.8-MX	6 Meses



12

ESPECIFICACIONES TÉCNICAS

Entrada adaptador	
Tensión / frecuencia	120 V ~ 60 Hz / 6 W
Velocidad	180 rev / min (sin carga)
Torque máximo	22.1 lb/in (2.5 Nm)
Peso	280 g

TECNOLOGÍA EN BATERÍAS DE Ni-Cd

- Larga vida con mínimo mantenimiento.
- Excelente desempeño frente a los diferentes cambios de temperatura.
- Mantiene la tensión constante durante casi 90% del ciclo de descarga.

DIRECCIÓN DE ROTACIÓN

Adelante / Reversa

¿QUÉ INCLUYE MI HERRAMIENTA?

18 puntas diferentes, 1 punta magnética, 1 adaptador (cargador de baterías) y garantía e instructivo con listado de centros de servicio.

Semi.PRO

AKSI

DESBROZADORA inalámbrica 18 V

APLICACIONES:

- Ideal para corte de césped y recortar orillas.
- Funciona como podadora.

VENTAJAS:

- Empuñadura ergonómica para mayor comodidad.
- Con pocas vibraciones para trabajar sin fatiga.
- Eje con perno de ajuste telescópico.
- Mango auxiliar tipo "D"



DIÁMETRO DE CORTE



Batería ION-LITIO

Incluye ruedas, función de poda y mando antivibración

Guía lateral desplegable para desorillar



Empaque: Caja

NOM

CÓDIGO	MODELO	GARANTÍA
190821	DSBRZ-18s-AK	1 Año



4

ESPECIFICACIONES TÉCNICAS

Voltaje	18 V cc / 1,3 Ah
Velocidad sin carga	8 000 rev / min
Diámetro de corte	9" (23 cm)
Diámetro de hilo	De 2 a 2.4 mm
Cargador	
Entrada	100 - 240 V ~ 60 Hz / 45 W
Salida	22 V cc / 1 500 mA
BATERÍA	
Voltaje	18 V = / 1,3 Ah
Tiempo de carga	Cargado rápido (1 hr)

TIEMPO RECOMENDADO DE OPERACIÓN

30 minutos de trabajo x 15 minutos de descanso. Máximo diario: 3 horas.

¿QUÉ INCLUYE MI HERRAMIENTA?

Mango tipo "D" antivibración, guarda protectora, juego de tornillería para ensamble, juego de ruedas para función de poda, cargador de batería (18 V), carrete con hilo y garantía e instructivo con listado de centros de servicio.

Batería para desbrozadora AKSI® código 190821

TECNOLOGÍA EN BATERÍAS ION-LITIO

- No posee efecto memoria, no es necesario descargar la batería para volver a cargarla.
- Excelente desempeño frente a los diferentes cambios de temperatura.
- Mantiene la tensión constante el 90% del ciclo de descarga.

CAJA

- Recomendada para desbrozadora AKSI® código 190821
- Larga vida con mínimo mantenimiento.
- Excelente desempeño frente a los diferentes cambios de temperatura
- Mantiene la tensión constante durante casi 90% del ciclo de descarga

ESPECIFICACIONES TÉCNICAS

Carga	Rápida
Salida	18 V d.c / 1.3 Ah
Tiempo de carga	1 Hora

1
Año de garantía

CÓDIGO
190851



ELÉCTRICAS

MÁQUINAS A GASOLINA Y



AKSI[®]
HERRAMIENTA PROFESIONAL

Industrial AKSI

1 200 W - 1/2"

cód. 190123

1 050 W - 1/2"

cód. 190121

950 W - 1/2"

cód. 190122



Dos velocidades mecánicas

Mango metálico para mayor soporte

ROTOMARTILLO
1200 ó 1050 ó 950 W

APLICACIONES:

- Rotomartillo: Ideal para perforar losas, block de concreto y pisos.
- Taladro: Ideal para perforar madera y acero.
- Atornillador: Para uso en diferentes materiales.

Código 190123, 190121 y 190122:

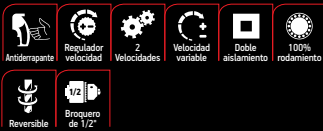

Enriquece tu herramienta con **BROCAS AKSI®**

PÁG. 39 a 41



ESPECIFICACIONES TÉCNICAS



PROX.

	190123	190121	190122
Tensión / frecuencia	120 V ~ / 60 Hz	120 V ~ / 60 Hz	120 V ~ / 60 Hz
Potencia	1200 W	1050 W	950 W
Corriente	8 A	8.75 A	8 A
Velocidad 1	0 - 1 300 rev / min	0 - 1 100 rev / min	0 - 1 100 rev / min
Velocidad 2	1 - 3 100 rev / min	0 - 3 000 rev / min	0 - 3 000 rev / min
Dirección de rotación	Adelante / Reversa	Adelante / Reversa	Adelante / Reversa
Funciones	Rotomartillo / Taladro / Atornillador	Rotomartillo / Taladro / Atornillador	Rotomartillo / Taladro / Atornillador
Capacidad / broquero	1/2" (13 mm)	1/2" (13 mm)	1/2" (13 mm)
Golpes por minuto	17 000 gpm / 43 000 gpm	16 500 gpm / 42 000 gpm	16 500 gpm / 42 000 gpm
Capacidad de perforación			
Acero	Ø 1/2" (13 mm)	Ø 1/2" (13 mm)	Ø 1/2" (13 mm)
Madera	Ø 1 - 3/16" (30 mm)	Ø 1 - 3/16" (30 mm)	Ø 1 - 3/16" (30 mm)
Concreto	Ø 5/8" (16 mm)	Ø 5/8" (16 mm)	Ø 5/8" (16 mm)
Tiempo de operación	50 minutos de trabajo x 20 minutos de descanso. Máximo diario: 6 horas.		

Ventajas de mi herramienta

- EN TODOS LOS MODELOS:**
- Maquinaria nivel industrial para mayor rendimiento.
 - Incluye mango lateral multiposición fabricado en aluminio y guía de profundidad metálica.
 - Botón de uso continuo con perilla de regulación de velocidad.
 - Selector con 2 velocidades.

¿QUÉ INCLUYE MI HERRAMIENTA?

EN TODOS LOS MODELOS: 1 Guía de control de profundidad, 1 par de carbones, 1 llave para broquero, 1 mango auxiliar 360° y garantía e instructivo con listado de centros de servicio.



Enpaque: Caja

NOM

CÓDIGO	MODELO	GARANTÍA	
190123	RTMR-1/2-1200i-AK	1 Año	5
190121	RTMR-1/2-1050i-AK	1 Año	6
190122	RTMR-1/2-950i-AK	1 Año	5



Profesional AKSI
850 W - 1/2"
cód. 190102



Mango metálico
Mayor soporte

Semi PRO AKSI
600 W - 1/2"
cód. 190101



Doméstica MAXITOL
500 W - 3/8" y 1/2"
cód. 390101 y 390102



ROTOMARTILLO
850 ó 600 ó 500 W

APLICACIONES:

- Rotomartillo: Ideal para perforar losas, block de concreto y pisos.
- Taladro: Ideal para perforar madera y acero.
- Atornillador: Para uso en diferentes materiales.

Código 190102:



Código 190101:



Código 390101 y 390102:



Enriquece tu herramienta con **BROCAS AKSI®**

PÁG. 39 a 41



Tensión / frecuencia	127 V ~ / 60 Hz
Potencia	850 W
Corriente	6.8 A
Velocidad máxima de motor	0-2 800 rev/min (sin carga)
Funciones	Rotomartillo/Taladro/Destornillador
Broquero	1/2" (13 mm)
Dirección de rotación	Adelante / Reversa
Capacidad de perforación	
Acero	Ø 1/2" (13 mm)
Madera	Ø 1 - 3/16" (30 mm)
Concreto	Ø 5/8" (16 mm)

Tiempo de operación	30 minutos de trabajo x 10 minutos de descanso. Máximo diario: 3 horas.
----------------------------	---

Ventajas de mi herramienta

- Mango lateral multiposición y guía de profundidad metálica.
- Selector de función: Rotomartillo / Taladro.
- Carcasa metálica que disipa el calor.
- Botón de uso continuo con perilla de regulación de velocidad.

¿QUÉ INCLUYE MI HERRAMIENTA?

EN TODOS LOS MODELOS: 1 Guía de control de profundidad, 1 par de carbones, 1 llave para broquero, 1 mango auxiliar 360° y garantía e instructivo con listado de centros de servicio.

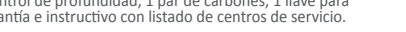

CÓDIGO	CATEGORÍA	MODELO	GARANTÍA	📦
190102	Profesional	RTMR-1/2-850-AK	1 Año	10
190101	SemiPro	RTMR-1/2-600-AK	1 Año	10
390101	Doméstica	RTMR-3/8-500-2-MX	6 Meses	5
390102	Doméstica	RTMR-1/2-500-2-MX	6 Meses	5



Empaque: Caja



ESPECIFICACIONES TÉCNICAS

- ✓ ¡HERRAMIENTA MEJORADA! Nuevo modelo
- ✓ ¡HERRAMIENTA MEJORADA! Nuevo modelo
- ✓ ¡HERRAMIENTA MEJORADA! Nuevo modelo

190102	190101	390101 y 390102
127 V ~ / 60 Hz	127 V ~ / 60 Hz	127 V ~ / 60 Hz
850 W	600 W	500 W
6.8 A	4.8 A	4 A
0-2 800 rev/min (sin carga)	0 - 3 200 rev / min (sin carga)	0 - 3 000 / min (sin carga)
Rotomartillo/Taladro/Destornillador	Rotomartillo/Taladro/Destornillador	Rotomartillo/Taladro/Destornillador
1/2" (13 mm)	1/2" (13 mm)	1/2" (13 mm)
Adelante / Reversa	Adelante / Reversa	Adelante / Reversa
		1/2" 3/8"
Ø 1/2" (13 mm)	Ø 1/2" (13 mm)	Ø 1/2" (13 mm) Ø 3/8" (10 mm)
Ø 1 - 3/16" (30 mm)	Ø 1 - 3/16" (30 mm)	Ø 1-3/16" (30 mm) Ø 3/4" (19 mm)
Ø 5/8" (16 mm)	Ø 5/8" (16 mm)	Ø 5/8" (16 mm) Ø 3/8" (10 mm)
30 minutos de trabajo x 10 minutos de descanso. Máximo diario: 3 horas.	20 minutos de trabajo x 10 minutos de descanso. Máximo diario: 1.5 horas.	15 minutos de trabajo x 8 minutos de descanso. Máximo diario: 1 hora.

Industrial AKSI

ROTOMARTILLO electropneumático 800 W

APLICACIONES:

- Selector de funciones: rotomartillo, taladro y cincel.
- Rotomartillo: Ideal para perforar losas, block de concreto y pisos.
- Taladro: Ideal para perforar madera y acero.
- Cincel: Ideal para perforar concreto, losas y pisos.

VENTAJAS:

- Incluye guía de profundidad.
- Botón de uso continuo con perilla de regulación de velocidad.
- Selector con 2 velocidades.
- Reversible.



Enriquece tu herramienta con **BROCAS AKSI®**

PÁG. 39 a 41



3 FUNCIONES
 › Taladro
 › Rotomartillo
 › Cincel

TSI
 ROTOMARTILLO,
 TALADRO Y
 CINCEL



Maletín plástico

NOM

CÓDIGO MODELO
 190151 RTMR-SDS-800I-AK

GARANTÍA
 1 Año

4

ESPECIFICACIONES TÉCNICAS

Tensión / frecuencia	120 V ~ / 60 Hz
Potencia	800 W
Corriente	6.6 A
Velocidad/ taladro	900 rev / min
Velocidad/ rotomartillo	4000 gpm
Energía de impacto	2.7 joules
Funciones	Rotomartillo/Taladro/Cincelado
Dirección de rotación	Adelante/ Reversa
Broquero	ø 1/2" (13 mm)

CAPACIDAD DE PERFORACIÓN

Acero	ø 1/2" (13 mm)
Madera	ø 1 - 3/16" (30 mm)
Concreto	ø 1 - 1/32" (26 mm)

TIEMPO RECOMENDADO DE OPERACIÓN

50 minutos de trabajo x 20 minutos de descanso.
 Máximo diario: 6 horas.

¿QUÉ INCLUYE MI HERRAMIENTA?

1 Guía de control de profundidad, 1 par de carbones, 3 brocas para concreto SDS PLUS, 1 broquero con adaptador SDS PLUS, 1 llave para broquero, 1 mango auxiliar 360°, 1 cincel SDS PLUS y 1 punzón SDS PLUS.

Semi PRO AKSI

TALADRO 3/8" 350 W

APLICACIONES:

- Taladro: Ideal para perforar block de concreto (paredes), madera y acero.

VENTAJAS:

- Diseño ergonómico que permite un uso seguro.
- Diseño compacto para trabajar en lugares de difícil acceso.
- Velocidad variable reversible.
- Botón de uso continuo.



Enriquece tu herramienta con **BROQUERO AKSI®**

PÁG. 40



TALADRO



Empaque: Caja

NOM

CÓDIGO MODELO
 190201 TLDR-3/8-350-AK

GARANTÍA
 1 Año

10

ESPECIFICACIONES TÉCNICAS

Tensión / frecuencia	127 V ~ / 60 Hz
Potencia	350 W
Corriente	2.8 A
Velocidad	4 200 rev / min (sin carga)
Funciones	Taladro
Broquero	3/8" (10 mm)

CAPACIDAD DE PERFORACIÓN

Acero	ø 5/16" (8 mm)
Madera	ø 3/4" (20 mm)
Adocreto/Tablaroca	ø 3/8" (10 mm)

DIRECCIÓN DE ROTACIÓN

Adelante / Reversa

TIEMPO RECOMENDADO DE OPERACIÓN

20 minutos de trabajo x 10 minutos de descanso.
 Máximo diario: 1 hora 30 minutos.

¿QUÉ INCLUYE MI HERRAMIENTA?

1 Llave para broquero, 1 par de carbones de repuesto y garantía e instructivo con listado de centros de servicio.

Industrial AKSI



Interruptor con seguro de encendido

250 W - 1/3 HP

cód. 197801



58 cm

450 W - 1/2 HP

cód. 197811



98.2 cm

550 W - 3/4 HP

cód. 197812



83.3 cm

750 W - 1 HP

cód. 197813



98.2 cm

TALADROS DE BANCO O DE PISO

250 ó 450 ó 550 ó 750 W

APLICACIONES:

Taladros ideales para perforar acero, madera, bronce, aluminio, etc.

Código 197801, 197811, 197812 Y 197813:



PARA BROQUERO DE LLAVE

ESPECIFICACIONES TÉCNICAS

	197801	197811	197812	197813
Tensión / frecuencia	127 V ~ / 60 Hz	127 V ~ / 60 Hz	127 V ~ / 60 Hz	127 V ~ / 60 Hz
Potencia	250 W (1/3 HP)	450 W (1/2 HP)	550 W (3/4 HP)	750 W (1 HP)
Velocidades	5 (580-2650 rev/min)	12 (220-2450 rev/min)	12 (340 - 2860 rev / min)	12 (340-2860 rev / min)
Mesa de trabajo	160 mm x 160 mm	250 mm X 250 mm	250 mm x 250 mm	250 mm x 250 mm
Altura máxima	580 mm	833 mm	982 mm	982 mm
Broquero	1/2" (13 mm)	5/8" (16 mm)	5/8" (16 mm)	5/8" (16 mm)
Capacidad de perforación				
Acero	∅ 1-3/16" (30 mm)	∅ 1-3/16" (30 mm)	∅ 1-3/16" (30 mm)	∅ 1-3/16" (30 mm)
Madera	∅ 1-3/16" (30 mm)	∅ 1-3/16" (30 mm)	∅ 1-3/16" (30 mm)	∅ 1-3/16" (30 mm)
Recorrido de usillo	50 mm	60 mm	80 mm	80 mm

Tiempo de operación

50 minutos de trabajo x 20 minutos de descanso. Máximo diario: 6 horas.

Ventajas de mi herramienta

EN TODOS LOS MODELOS:

- Para perforar orificios utilizando escala con tornillo de ajuste en la profundidad del taladro requerida.
- La mesa de taladro puede inclinarse hacia la derecha y hacia la izquierda.
- Ajuste de 12 velocidades de acuerdo al diámetro de broca requerida y material al perforar.
- Se encuentra equipado con manija por medio de la cual puede empujar el motor en dirección al broquero disminuyendo la pre-tensión de las bandas ajustando la velocidad.

¿QUÉ INCLUYE MI HERRAMIENTA?

EN TODOS LOS MODELOS:
 1 Llave para broquero, 1 broquero de la medida indicada en cada código, 1 cuña, 2 llaves Allen®, 1 banda y garantía e instructivo con listado de centros de servicio.



¡TIPS DE USO!



Empaque: Caja



CÓDIGO	MODELO	GARANTÍA	📦
197801	TLDR-BNC-1/2-250-AK	1 Año	1
197811	TLDR-PS-5/8-450i- AK	1 Año	1
197812	TLDR-PS-5/8-550i-AK	1 Año	1
197813	TLDR-PS-5/8-750i-AK	1 Año	1

Industrial AKSI

2 300 W

cód. 190323

9"
(23 cm)
DISCO DE CORTE



1 100 W

cód. 190324

4 1/2"
(11.4 cm)
DISCO DE CORTE



900 W

cód. 190321

4 1/2"
(11.4 cm)
DISCO DE CORTE



ESMERILADORA ANGULAR 2300 ó 1100 ó 900 W

APLICACIONES:

- Desbaste de metal, concreto, mármol, etc.
- Corte de metal, concreto, mármol, etc.
- Remoción de óxido en general.

Código 190323, 190324 Y 10321:



Enriquece tu herramienta con
DISCOS AKSI®

PÁG. 82 a 86

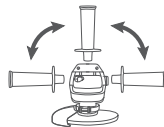

MANGO AUXILIAR DE 3 POSICIONES

Tensión / frecuencia
Potencia
Corriente
Velocidad
Diámetro de disco
Mango lateral

Tipo de cuerda

Tiempo de operación

ESPECIFICACIONES TÉCNICAS

190323	190324	190321
120 V ~ / 60 Hz	127 V ~ / 60 Hz	127 V ~ / 60 Hz
2 300 W	1 100 W	900 W
19.2 A	7.5 A	7.5 A
6 000 rev / min (sin carga)	11 000 rev / min (sin carga)	11 000 rev / min (sin carga)
9" (23 cm)	4 1/2" (11.4 cm)	4 1/2" (11.4 cm)
3 Posiciones	3 Posiciones	3 Posiciones
En eje 5/8" - 11 (11 mm)	En eje 5/8" - 11 (11 mm)	En eje 5/8" - 11 (11 mm)

50 minutos de trabajo x 20 minutos de descanso. Máximo diario: 6 horas.

Ventajas de mi herramienta

EN TODOS LOS MODELOS:

- Interruptor extra largo para mayor comodidad de operación.
- Baleros 100% protegidos contra polvo.
- Guarda de protección con sistema de ajuste rápido.

¿QUÉ INCLUYE MI HERRAMIENTA?

1 Guarda metálica 1 Mango auxiliar ajustable 1 Llave para pernos 1 Llave hexagonal de 6 mm 2 Bridas Garantía e instructivo con listado de centros de servicio	1 Guarda protectora, 1 Mango auxiliar ajustable 1 Llave para bridas Garantía e instructivo con listado de centros de servicio	1 Guarda metálica 1 Mango auxiliar ajustable 1 Llave de pernos 2 Bridas Garantía e instructivo con listado de centros de servicio
--	--	---

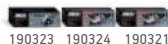

Empaque: Caja

CÓDIGO	MODELO	GARANTÍA	📦
190323	ESM-9-2300-AK	1 Año	2
190324	ESM-4-1/2-1100i-AK	1 Año	6
190321	ESM-4-1/2-900i-AK	1 Año	6

Los productos de alta rotación se encuentran distinguidos por el color rojo en su código.

La apariencia del producto puede llegar a variar · Ventas y atención a clientes Ciudad de México 55 5383-4412

Profesional AKSI



900 W

cód. 190302



DISCO DE CORTE



710 W

cód. 190305



DISCO DE CORTE



500 W

cód. 390301

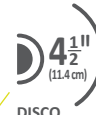

DISCO DE CORTE



Doméstica MAXTOOL

ESMERILADORA ANGULAR 900 ó 710 W ó 500 W

APLICACIONES:

- Desbaste de metal, concreto, mármol, etc.
- Corte de metal, concreto, mármol, etc.
- Remoción de óxido en general.

Código 190302, 190305 y 390301:



Enriquece tu herramienta con **DISCOS AKSI®**

PÁG. 82 a 86

Enriquece tu herramienta con **DISCOS MAXTOOL®**

PÁG. 85 y 86

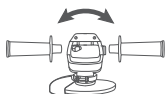

MANGO AUXILIAR DE 2 POSICIONES

ESPECIFICACIONES TÉCNICAS

¡HERRAMIENTA MEJORADA!

Maquinaria mejorada en todos los modelos.

	190302	190305	390301
Tensión / frecuencia	127 V ~ / 60 Hz	120 V ~ / 60 Hz	127 V ~ / 60 Hz
Potencia	900 W	710 W	500 W
Corriente	7.2 A	5.9 A	4 A
Velocidad (sin carga)	11 000 rev / min	11 000 rev / min	11 000 rev / min
Diámetro de disco	4 1/2" (11.4 cm)	4 1/2" (11.4 cm)	4 1/2" (11.4 cm)
Mango lateral	2 Posiciones	2 Posiciones	2 Posiciones
Tipo de cuerda	En eje 5/8" - 11	En eje 5/8" - 11	En eje M14 (14 cm)
Tiempo de operación	30 minutos de trabajo x 10 minutos de descanso. Máximo diario: 3 horas.		15 minutos de trabajo x 8 minutos de descanso. Máximo diario: 1 hora.

Ventajas de mi herramienta

EN TODOS LOS MODELOS:

- Cuentan con disco de 4 1/2", adecuado para trabajos en espacios reducidos.
- Incluye guarda de protección con sistema de ajuste rápido.
- Cómodo interruptor diseñado para un mejor control.
- Botón de bloqueo de eje que facilita el cambio de disco.

¿QUÉ INCLUYE MI HERRAMIENTA?

1 Mango auxiliar ajustable
1 Guarda de 4 1/2"
1 Llave para pernos
1 Par de carbones de repuesto
Garantía e instructivo con listado de centros de servicio.

1 Mango auxiliar ajustable
1 Guarda de 4 1/2"
1 Llave para pernos
1 Par de carbones de repuesto
2 Bridas
Garantía e instructivo con listado de centros de servicio.

1 mango auxiliar
1 guarda de seguridad (disco no incluido)
1 Llave para bridas
1 Par de carbones de repuesto
Garantía e instructivo con listado de centros de servicio.



Empaque: Caja

NOM

CÓDIGO	CATEGORÍA	MODELO	GARANTÍA	📦
190302	Profesional	ESM-4 1/2p-900p-2-AK	1 Año	6
190305	Profesional	ESM-4 1/2-710p-2-AK	1 Año	6
390301	Doméstica	ESM-4.5-500-MX	6 Meses	6



¡TIPS DE USO!

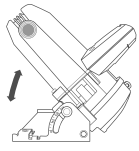

CORTE INGLETE
0° A 45°

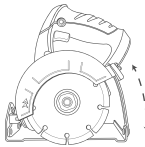

RÁPIDO AJUSTE DE
PROFUNDIDAD DE CORTE



4 1/2"
(11.4 cm)
USA DISCO
DE CORTE

Discos AKSI® exclusivos para esta cortadora



Disco rin segmentado
4 1/2"



Disco rin continuo
4 1/2"



Disco rin turbo
4 1/2"

Industrial AKSI

CORTADOR DE AZULEJOS eléctrico 1250 W

APLICACIONES:

Para cortes rectos y biselado en azulejo, cerámica, mármol, cantera y materiales de construcción.



Enriquece tu herramienta con
DISCOS AKSI®

PÁG. 82 a 86



ESPECIFICACIONES TÉCNICAS

191451

120 V ~ / 60 Hz

1250 W

11 A

13 200 rev / min (sin carga)

4 1/2" (11.4 cm)

20 mm

IP20

0° - 45°

20 mm

20 a 25 mm

30 mm

30 minutos de trabajo x 15 minutos de descanso.
Máximo diario: 3 horas.

Profundidad de corte

Corte biselado

Loseta

Loseta, azulejo

Cerámica

Tiempo de operación

Ventajas de mi herramienta

- Profundidad de corte regulable.
- Ajuste de base para cortes con ángulo de 0° a 45°
- Sistema de suministro de agua para enfriar el disco y reducir el polvo.
- Ergonómico y ligero.
- Botón de encendido continuo.

¿QUÉ INCLUYE MI HERRAMIENTA?

1 Manguera con adaptador de grifo, 1 llave española, 1 llave hexagonal, 1 par de carbones y garantía e instructivo con listado de centros de servicio.



¡TIPS DE USO!



Empaque: Caja



CÓDIGO

191451

MODELO

CRTAZ-4-1/2-1250i-AK

GARANTÍA

1 Año



5

Profesional AKSI

SIERRA CIRCULAR 1350 W

APLICACIONES:

- Cortes rectos y biselados en madera.

VENTAJAS:

- Profundidad de corte regulable con escala para referencia rápida.
- Hoja de carburo de tungsteno de 26 dientes para cortes más rápidos.
- Expulsión de virutas optimizada para una mejor visión.
- Nuevo diseño curvo y mango frontal en forma de pomo.
- Guarda metálica para cortes en diferentes materiales: metal, concreto y madera.



Enriquece tu herramienta con **SIERRAS AKSI®**

PÁG. 87

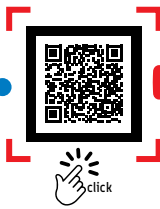

ESPECIFICACIONES TÉCNICAS

Tensión / frecuencia	127 V ~ / 60 Hz
Potencia	1 350 W
Corriente	10.8 A
Velocidad	4 500 rev / min (sin carga)
Tamaño de sierra	7 1/4" (185 mm)
Diámetro de la flecha	5/8" (16 mm)

PROFUNDIDAD DE CORTE

0°	65 mm
45°	45 mm

TIEMPO RECOMENDADO DE OPERACIÓN

30 minutos de trabajo x 10 minutos de descanso. Máximo diario: 3 horas.

¿QUÉ INCLUYE MI HERRAMIENTA?

1 Sierra 7 1/4" de carburo de tungsteno, 1 guía graduada, 1 llave hexagonal, 1 par de carbones de repuesto, 1 brida y rondana para disco, 1 tornillo para apriete de brida y garantía e instructivo con listado de centros de servicio.



USA SIERRA DE CORTE

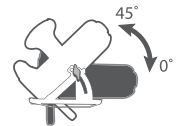

CORTE INGLETE 0° A 45°



Empaque: Caja

NOM

CÓDIGO

191401

MODELO

SR-CIRC-7-1350-AK

GARANTÍA

1 Año



4

Industrial AKSI

SIERRA DE MESA 10" 2 200 W / 3 HP

APLICACIONES:

- Excelentes cortes rectos y angulares en madera y aluminio.

VENTAJAS:

- Encendido suave.
- Potente motor de 15 A para cortes más exigentes.
- Corte de inglete 0° a 45°
- Motor con sistema de protección de sobrecarga.
- Altura de corte regulable.
- Mesa de trabajo de 25" x 17" que proporciona mayor apoyo a las operaciones.
- Guarda protectora transparente con trinquetes de contragolpe integrados.
- Interruptor con llave de seguridad.
- Guía paralela para cortes precisos.
- Guía paralela angular para cortes en diferentes ángulos.



Enriquece tu herramienta con **SIERRAS AKSI®**

PÁG. 87



Base metálica de alta resistencia

ESPECIFICACIONES TÉCNICAS

Tensión / frecuencia	127 V ~ / 60 Hz
Potencia	2 200 W / 3 HP
Corriente	16 A
Velocidad	5 000 rev / min (sin carga)
Peso	23.88 kg
Escala de inglete	60° Izquierda y derecha
Diámetro de disco	10" (25.4 cm)
Diámetro de eje	5/8" (16 mm)
Mesa de trabajo	92.7 x 67.3 cm

PROFUNDIDAD DE CORTE

A 0°	3" (76.2 mm)
A 45°	2 1/2" (63.5 mm)

TIEMPO RECOMENDADO DE OPERACIÓN

120 minutos de trabajo x 30 minutos de descanso. Máximo diario: 6 horas.

¿QUÉ INCLUYE MI HERRAMIENTA?

1 Sierra de 10" de carburo de tungsteno, 1 guarda de sierra, 2 llaves para cambio de sierra, 1 guía de inglete, 1 guía de corte, 1 guía auxiliar, 1 volante de ajuste de bisel, trinquetes anti-retroceso, 4 bases de goma, tornillería y garantía e instructivo con listado de centros de servicio.



USA SIERRA DE CORTE

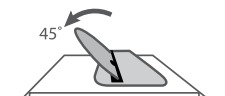

CORTE INGLETE 0° A 45°



Empaque: Caja

NOM

CÓDIGO

197401

MODELO

SM-10i-AK

GARANTÍA

1 Año



1

Industrial AKSI

SIERRA DE INGLETE TELESCÓPICA COMPUESTA 10" corte bisel 45° 1800 W

APLICACIONES:

- Ideal para cortes en madera y aluminio.

VENTAJAS:

- Brazo telescópico.
- Sistema de recolección de polvo.
- Encendido suave.
- Corte de inglete y bisel a 45°.
- Incluye guía de corte láser.
- Cortes precisos por medio de recorrido paralelo de brazo telescópico.
- Barras de extensión incluidas.



Enriquece tu herramienta con **SIERRAS AKSI®**

PÁG. 87



ESPECIFICACIONES TÉCNICAS	
Tensión / frecuencia	127 V ~ / 60 Hz
Potencia	1 800 W
Corriente	15 A
Velocidad	4 500 rev / min (sin carga)
Peso	15.190 kg

CAPACIDAD DE CORTE	
Ángulo de corte bisel	45° izquierda
Ángulo de corte inglete	45° izquierda
Profundidad de corte	90° (340 x 90 mm) 45° (240 x 45 mm)
Diámetro de disco	10" (255 mm)
Diámetro de eje	1" (25.4 mm)

TIEMPO RECOMENDADO DE OPERACIÓN
50 minutos de trabajo x 20 minutos de descanso.
Máximo diario: 6 horas.

¿QUÉ INCLUYE MI HERRAMIENTA?

1 Llave hexagonal, 1 sierra de carburo de tungsteno de 10", 1 bolsa recolectora de polvo, 2 accesorios de sujeción, 1 par de carbones de repuesto y garantía e instructivo con listado de centros de servicio.



EMPAQUE	NOM	CÓDIGO	MODELO	GARANTÍA	OTROS
Empaque: Caja		197202	SRA-ING-10-1800i-AK	1 Año	1

Industrial AKSI

CORTADORA DE METALES 14" 2 200 W

APLICACIONES:

- Ideal para cortes en metal.

VENTAJAS:

- Bloqueo de eje para cambios de discos.
- Guarda abatible para mayor protección del usuario.
- Base con prensa de trabajo ajustable para corte en diferentes ángulos.
- Tope de regulación de profundidad de corte
- Es portátil.



Enriquece tu herramienta con **DISCOS AKSI®**

PÁG. 82 a 86



ESPECIFICACIONES TÉCNICAS	
Tensión / frecuencia	120 V ~ / 60 Hz
Potencia	2 200 W
Corriente	14.5 A
Velocidad	3 900 rev / min
Peso	12.4 kg
Mango	Tipo "L"

CAPACIDAD DE CORTE	
Profundidad de corte	A 0° - 3" (76.2 mm) A 45° - 2 1/2" (63.5 mm)
Para disco	14" (356 mm)

TIEMPO RECOMENDADO DE OPERACIÓN
50 minutos de trabajo x 20 minutos de descanso.
Máximo diario: 6 horas.

¿QUÉ INCLUYE MI HERRAMIENTA?

1 Disco de 14", 1 llave para cambio de disco, 1 par de carbones, de repuestos, 3 bridas, tornillería y garantía e instructivo con listado de centros de servicio.



EMPAQUE	NOM	CÓDIGO	MODELO	GARANTÍA	OTROS
Empaque: Caja		197302	CRT-MT-14-2 200-AK	1 Año	1

Base con capacidad de corte en ángulo



720 W
cód. 190503



720 W
cód. 190502

570 W
cód. 190501



350 W
cód. 390501

SIERRA CALADORA 720 ó 570 ó 350 W

APLICACIONES:

· Diseñada para corte en madera, plástico y/o metal.

Código 190503 y 190502:



Código 190501:



Código 390501:



¡Enriquece tu herramienta con **SEGUETAS AKSI®**!

PÁG. 311 y 312

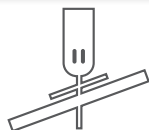

CORTES DE 0° A 45°
AMBOS LADOS

ESPECIFICACIONES TÉCNICAS

	190503	190502	190501	390501
Tensión / frecuencia	120 V ~ / 60 Hz	127 V ~ / 60 Hz	127 V ~ / 60 Hz	127 V ~ / 60 Hz
Potencia	720 W	720 W	570 W	350 W
Corriente	6 A	6 A	4.5 A	2.8 A
Velocidad (sin carga)	1 300 - 3 000 Carreras / min	1200 - 3 000 Carreras / min	800 - 3 000 Carreras / min	3 000 Carreras / min
Tipo de segueta	Tipo "T"	Tipo "T"	Tipo "U" compatible con "T"	Tipo "U" compatible con "T"
Longitud de carrera	28 mm	20 mm	20 mm	20 mm
Capacidad de perforación				
Madera	80 mm	60 mm	60 mm	55 mm
Metal	10 mm	4 mm	4 mm	4 mm
Plástico	20 mm	20 mm	20 mm	20 mm
Tiempo de operación	50 minutos de trabajo x 20 minutos de descanso. Máximo diario: 6 horas.	30 minutos de trabajo x 10 minutos de descanso. Máximo diario: 3 horas.	15 minutos de trabajo x 8 minutos de descanso. Máximo diario: 1 hora.	

Ventajas de mi herramienta

- Ajuste de base para cortes en ángulos de 0°, 15°, 30° y 45° hacia ambos lados.
 - Acción orbital 4 posiciones, permite visibilidad de corte.
 - Función de soplador.
 - Indicador de velocidad.
 - Botón de encendido continuo.
- Ajuste de base para cortes en ángulos de 0°, 15°, 30° y 45° hacia ambos lados.
 - Práctico adaptador para la colocación de un aspirador.
 - Incluye función de soplador.
 - Botón de encendido continuo.
- Ajuste de base para cortes en ángulos de 0°, 15°, 30° y 45° hacia ambos lados.
 - Práctico adaptador para la colocación de un aspirador.
 - Botón de encendido continuo.

¿QUÉ INCLUYE MI HERRAMIENTA?

- 1 Guía de corte, 1 segueta para corte en madera, 1 segueta para corte en metal, 1 llave hexagonal para zapata y garantía e instructivo con listado de centros de servicio.
- 1 Llave hexagonal, 1 segueta para corte en metal, 1 segueta para corte en plástico / metal, 1 llave hexagonal para zapata y garantía e instructivo con listado de centros de servicio.
- 1 Llave hexagonal, 1 segueta para plástico / metal, 1 segueta para madera, 2 carbones y garantía e instructivo con listado de centros de servicio.



Empaque: Caja

CÓDIGO	CATEGORÍA	MODELO	GARANTÍA	📦
190503	Industrial	CLDR-720i-2-AK	1 Año	5
190502	Profesional	CLDR-720p-AK	1 Año	10
190501	Profesional	CLDR-570-AK	1 Año	10
390501	Doméstica	CLDR-350-MX	6 Meses	5

Click

¡TIPS DE USO!



SIERRA SABLE 900 ó 710 W

APLICACIONES:

- Corte de diferentes materiales de acuerdo a la segueta: metal, madera, plástico, acrílico, etc.

Código 190522



Código 190521



ESPECIFICACIONES TÉCNICAS

	190522	190521
Tensión / frecuencia	120 V ~ / 60 Hz	120 V ~ / 60 Hz
Potencia	900 W	710 W
Corriente	6.6 A	6 A
Velocidad	0-3 000 carreras/min	0-2 500 carreras/min
Tipo de sierra	Zanco universal 1/2" (12.7 mm)	Zanco universal 1/2" (12.7 mm)
Profundidad de corte		
Madera	108 mm	108 mm
Metal	10 mm	10 mm
Tiempo de operación		
	50 minutos de trabajo x 20 minutos de descanso. Máximo diario: 6 horas.	30 minutos de trabajo x 10 minutos de descanso. Máximo diario: 3 horas.

Ventajas de mi herramienta

- Cambio de 5 posiciones: presiona y gira.
- Sistema de cambio rápido de segueta.
- Incluye luz LED de trabajo.
- Interruptor de uso continuo.
- Velocidad variable.
- Facilita el acceso a lugares incómodos y cortes a ras de piso.

- Sistema de cambio rápido de segueta
- 5 posiciones: presiona y gira.
- Velocidad variable.
- Facilita el acceso a lugares incómodos y cortes a ras de piso.

¿QUÉ INCLUYE MI HERRAMIENTA?

1 Segueta para corte de madera, 1 segueta para corte de metal y garantía e instructivo con listado de centros de servicio.

1 Segueta para corte de madera 11 dpp, 1 segueta para corte de metal 25 dpp, 1 llave hexagonal y garantía e instructivo con listado de centros de servicio.



CÓDIGO	CATEGORÍA	MODELO	GARANTÍA	🛡️
190522	Industrial	SABLE-900i-AK	1 Año	6
190521	Profesional	SABLE-710p-2-AK	1 Año	6

Industrial AKSI

2 200 W

cód. 190552



Profesional AKSI

1 600 W

cód. 190551



ROUTER 2 200 ó 1 600 W

APLICACIONES:

· Corte de diferentes materiales de acuerdo a la segueta: metal, madera, plástico, acrílico, etc.

Código 190552:



Código 190551:



ESPECIFICACIONES TÉCNICAS

PROX.

	190552	190551
Tensión / frecuencia	127 V ~ / 60 Hz	127 V ~ / 60 Hz
Potencia	2 200 W	1 600 W
Corriente	10 A	9 A
Velocidad (sin carga)	25 000 rev / min	600 - 25 000 rev / min
Mordaza de sujeción	1/4" (6.35 mm) y 1/2" (12.7 mm)	1/4" (6.35 mm) y 1/2" (12.7 mm)
Profundidad de corte		
Madera	12 mm	12 mm
Tiempo de operación		
	50 minutos de trabajo x 20 minutos de descanso. Máximo diario: 6 horas.	30 minutos de trabajo x 10 minutos de descanso. Máximo diario: 3 horas.

Ventajas de mi herramienta

- Maquinaria nivel industrial para mayor rendimiento.
- Incluye perilla de micro ajuste.
- Botón de uso continuo.
- Base de niveles de pre selección de tope de profundidad.
- Diseño compacto con motor de excelente potencia.
- Perilla de ajuste rápido de altura.

- Velocidad variable.
- Incluye perilla de micro ajuste.
- Botón de uso continuo.
- Base de niveles de pre selección de tope de profundidad.
- Diseño compacto con motor de excelente potencia.
- Perilla de ajuste rápido de altura.

¿QUÉ INCLUYE MI HERRAMIENTA?

EN TODOS LOS MODELOS:

1 Tubo extractor de polvo, 1 llave, 1 guía copiadora, 1 guía paralela con 2 varillas, 1 escala de profundidad, 1 perilla mariposa para fijación de escala, 1 par de carbones, 1 conjunto de collect 1/4" y 1/2", 1 aditamento para cortes curvos y garantía e instructivo con listado de centros de servicio.



190552 190551
Empaque: Caja

NOM

CÓDIGO	CATEGORÍA	MODELO	GARANTÍA	
190552	Industrial	ROU-2200i-AK	1 Año	1
190551	Profesional	ROU-1600p-AK	1 Año	3

800 W



Vista lateral



Profesional AKSI

CEPILLO ELÉCTRICO 3 1/4" 800 W

APLICACIONES:

- Ideal en cepillado, desbaste, rebajes y biselados en madera.
- Se recomienda en uso profesional y particular en talleres de carpintería.

ESPECIFICACIONES TÉCNICAS

PROX.

190571

Tensión / frecuencia	127 V ~ / 60 Hz
Potencia	800 W
Corriente	6 A
Velocidad	16 000 rev/min
Capacidad de corte	
Madera	3/4" (8.25 cm)
Profundidad de corte	
	0.5, 0.75, 1, 1.25, 1.5, 1.75, 2, 2.25, 2.5, 2.75, 3 mm.
Tiempo de operación	
	30 minutos de trabajo x 10 minutos de descanso. Máximo diario: 3 horas.

127 V ~ / 60 Hz

800 W

6 A

16 000 rev/min

Capacidad de corte

Madera

Profundidad de corte

3/4" (8.25 cm)

0.5, 0.75, 1, 1.25, 1.5, 1.75, 2, 2.25, 2.5, 2.75, 3 mm.

Tiempo de operación

30 minutos de trabajo x 10 minutos de descanso.
Máximo diario: 3 horas.

Ventajas de mi herramienta

- Cuenta con 11 posiciones para ajuste de profundidad.
- Más rápido y potente que permite ahorrar tiempo.
- Realiza el trabajo de manera más eficiente.
- Acabados más profesionales.

¿QUÉ INCLUYE MI HERRAMIENTA?

2 Cuchillas de repuesto, 1 guía paralela y de profundidad, 2 pares de carbones y garantía e instructivo con listado de centros de servicio.



Empaque: Caja

NOM

CÓDIGO

190571

MODELO

CEP-800p-AK

GARANTÍA

1 Año



6



LIJADORA DE BANDA 1200 ó 900 W

APLICACIONES:

- Reduce el esfuerzo de lijado, ahorrando energía y tiempo.
- Ideal para trabajos rudos y pesados.
- Lijadora con amplia gama de aplicaciones de lijado en madera, yeso, metal.

Código 190452 y 190451:



ESPECIFICACIONES TÉCNICAS



¡HERRAMIENTA MEJORADA!

Nuevo modelo.

PROX.

	190452	190451
Tensión / frecuencia	120 V ~ / 60 Hz	127 V ~ / 60 Hz
Potencia	1 200 W	900 W
Corriente	8.6 A	7.5 A
Velocidad	450 m/min	410 m/min
Tamaño de banda de lija	4" x 24" (7.6 x 53 cm)	3" x 21" (7.6 x 53 cm)
Tiempo de operación	50 minutos de trabajo x 20 minutos de descanso. Máximo diario: 6 horas.	30 minutos de trabajo x 10 minutos de descanso. Máximo diario: 3 horas.

Ventajas de mi herramienta

- Maquinaria nivel industrial para mayor rendimiento.
- Sistema de tensión de banda de lija.
- Base de lija de metal para trabajos más eficientes.
- Botón de encendido continuo.
- Bolsa recolectora de polvo.

- Sistema de tensión de banda de lija.
- Base de lija de metal para trabajos más eficientes.
- Botón de encendido continuo.
- Bolsa recolectora de polvo.

¿QUÉ INCLUYE MI HERRAMIENTA?

1 Recolector de polvo, 1 hoja de lija, 1 par de carbones y garantía e instructivo con listado de centros de servicio.

1 Bolsa recolectora de polvo, 1 lija y garantía e instructivo con listado de centros de servicio.



¡TIPS DE USO!



Empaque: Caja

NOM

CÓDIGO	CATEGORÍA	MODELO	GARANTÍA	📦
190452	Industrial	LJDB-1200i-AK	1 Año	2
190451	Profesional	LJDB-900p-AK	1 Año	6

Profesional AKSI
300 W
cód. 190402



Semi.PRO AKSI
180 W
cód. 190401



Doméstica MAXTOOL
150 W
cód. 390401



LIJADORA ORBITAL 300 ó 180 ó 150 W

APLICACIONES:

- Ideal para superficies planas.
- Lijadora con amplia gama de aplicaciones de lijado en madera, yeso, metal.

Código 190402:



Filtro de polvo Velcro®. Velcro® es una marca registrada.

Código 190401:



Código 390401:



Enriquece tu herramienta con **LIJAS AKSI®**
PÁG. 185



ESPECIFICACIONES TÉCNICAS

Tensión / frecuencia
Potencia
Corriente
Velocidad (sin carga)
Tamaño de lija
Tiempo de operación

Ventajas de mi herramienta

- Empuñadura ergonómica para mayor comodidad durante periodos de uso prolongado.
- Práctico adaptador para la colocación de un aspirador.
- Base con Velcro® para mejor fijación de la lija.
- Empuñadura ergonómica para mayor comodidad.
- Emite pocas vibraciones para trabajar sin fatiga.
- Recolección de polvo a través del adaptador.
- Empuñadura ergonómica para mayor comodidad.
- Práctico adaptador para la colocación de un aspirador.
- Botón de uso continuo.

¡HERRAMIENTA MEJORADA!
Nuevo modelo.

¡HERRAMIENTA MEJORADA!
Mango Soft Grip con doble soporte de agarre.

190402	190401	390401
127 V ~ / 60 Hz	127 V ~ / 60 Hz	127 V ~ / 60 Hz
300 W	180 W	150 W
2.4 A	1.66 A	1.2 A
6 000 - 12 000 orbitas/min	13 000 orbitas/min	12 000 orbitas/min
1/2 hoja (10.8 x 28 cm)	1/4 Hoja (11 x 11.5 cm)	1/3 Hoja (9.5 x 21.5 cm)
30 minutos de trabajo x 10 minutos de descanso. Máximo diario: 3 horas.	20 minutos de trabajo x 10 minutos de descanso. Máximo diario: 1.5 horas.	15 minutos de trabajo x 8 minutos de descanso. Máximo diario: 1.5 horas.

¿QUÉ INCLUYE MI HERRAMIENTA?

- 1 Recolector de polvo, 1 hoja de lija, 1 par de carbones y garantía e instructivo con listado de centros de servicio.
- 1 Recolector de polvo, 1 hoja de lija, 1 par de carbones y garantía e instructivo con listado de centros de servicio.
- 1 Recolector de polvo, 1 hoja de lija, 1 par de carbones y garantía e instructivo con listado de centros de servicio.



NOM

CÓDIGO	CATEGORÍA	MODELO	GARANTÍA	📦
190402	Profesional	LJDR-1/2-300-AK	1 Año	10
190401	Semi Pro	LJDR-1/4-180-AK	1 Año	10
390401	Doméstica	LJDR-1/3-150-MX	6 Meses	4



Industrial

AKSI

430 W

cód. 190412



Profesional

AKSI

350 W

cód. 190411

LIJADORA ROTO-ORBITAL 430 ó 350 W

APLICACIONES:

- Perfecta en superficies curvas o cantos.
- Ideal para acabados muy finos o de gran calidad.
- Recomendable para ebanistería o en sector automotriz.

Código 190412 y 190411:



Velcro® es una marca registrada.

ESPECIFICACIONES TÉCNICAS

PROX.

NUEVO

190412

190411

Tensión / frecuencia	120 V ~ / 60 Hz	120 V ~ / 60 Hz
Potencia	430 W	350 W
Corriente	3.5 A	3 A
Velocidad (sin carga)	5 000 - 12 000 rev/min	12 000 rev/min
Tamaño de lija	5" (12.7 cm)	5" (12.7 cm)
Tiempo de operación	50 minutos de trabajo x 20 minutos de descanso. Máximo diario: 6 horas.	30 minutos de trabajo x 10 minutos de descanso. Máximo diario: 3 horas.

Ventajas de mi herramienta

- Empuñadura ergonómica para mayor comodidad durante periodos de uso prolongado.
- Base con Velcro® para mejor fijación de la lija.

- Empuñadura ergonómica para mayor comodidad.
- Emite pocas vibraciones para trabajar sin fatiga.
- Base con Velcro® para mejor fijación de la lija.

¿QUÉ INCLUYE MI HERRAMIENTA?

EN TODOS LOS MODELOS:

- 1 Recolector de polvo, 1 hoja de lija, 1 par de carbones y garantía e instructivo con listado de centros de servicio.



190412 190411

Empaque: Caja

NOM

CÓDIGO	CATEGORÍA	MODELO	GARANTÍA	🛡️
190412	Industrial	LROT-430i-AK	1 Año	6
190411	Profesional	LROT-350p-AK	1 Año	10

Industrial AKSI
1400 W - 7"
cód. 190702

Profesional AKSI
1200 W - 7"
cód. 190701

Doméstica MAXTOOL
110 W - 10"
cód. 390701



Incluye bonete de tela y bonete de lana

PULIDORA
1400 ó 1200 ó 110 W

APLICACIONES:
Ideal para pulir y abrillantar autos, tinas de baño y muebles laminados.

Código 190701 y 190702:



Velcro® es una marca registrada.

Código 390701:



ESPECIFICACIONES TÉCNICAS

NUEVO

	190702	190701	390701
Tensión / frecuencia	127 V ~ / 60 Hz	127 V ~ / 60 Hz	127 V ~ / 60 Hz
Potencia	1 400 W	1 200 W	110 W
Corriente	10 A	8.5 A	0.75 A
Velocidad variable (sin carga)	0 - 1 500 - 3 200 rev / min	450 a 3 000 rev / min	3 200 rev / min
Diámetro del plato	ø 7" (178 mm)	ø 7" (178 mm)	ø 10" (254 mm)
Maneral de apoyo	TIPO "D"	TIPO "D"	TIPO "D"
TIPO DE CUERDA	En eje 5/8" - 11 (16 mm)	En eje 5/8" - 11 (16 mm)	-----
Tiempo de operación	50 minutos de trabajo x 20 minutos de descanso. Máximo diario: 6 horas.	30 minutos de trabajo x 10 minutos de descanso. Máximo diario: 3 horas.	15 minutos de trabajo x 8 minutos de descanso. Máximo diario: 1.5 horas.

Ventajas de mi herramienta

- Maquinaria nivel industrial para mayor rendimiento.
- Preselección del número de revoluciones en 6 niveles para trabajar con diferentes materiales.
- Interruptor diseñado para un mejor control, mayor comodidad y arranque suave.
- Preselección del número de revoluciones en 6 niveles para trabajar con diferentes materiales.
- Interruptor diseñado para un mejor control, mayor comodidad y arranque suave.
- Sistema incorporado para evitar dañar la pintura del vehículo.
- Interruptor de encendido continuo.
- Empuñadura en "D" para mejor sujeción.
- Respaldo suave para mayor cuidado al pulir.

¿QUÉ INCLUYE MI HERRAMIENTA?

1 Disco de 7" con Velcro®
1 bonete, 1 mango tipo "D" 1 llave hexagonal, 1 juego de tornillería, 1 par de carbones de repuesto y garantía e instructivo con listado de centros de servicio.

1 Bonete para pulido
1 bonete para abrillantado y garantía e instructivo con listado de centros de servicio.

Repuestos para tu herramienta **BONETE AKSI®**

CÓDIGO	MED.	DISTRIB.	MAY.	LISTA
190781	7"	50	\$125.00	\$180.00 \$220.00

Repuestos para tu herramienta **BONETE MAXTOOL®**

CÓDIGO	MED.	DISTRIB.	MAY.	LISTA
390781	10"	100	\$75.00	\$107.00 \$132.00



Empaque: Caja



CÓDIGO	CATEGORÍA	MODELO	GARANTÍA	📦
190702	Industrial	PLDR-7-1400i-AK	1 Año	2
190701	Profesional	PLDR-7-1200-AK	1 Año	4
390701	Doméstica	PLDR-10-110-MX	6 Meses	4

Profesional

PISTOLA DE CALOR 1500 W

APLICACIONES:

- Ideal para eliminar fácilmente pintura, sellador, pegamentos y masilla con la salida de calor concentrado.

VENTAJAS:

- El control disminuye el consumo de energía, evitando el sobrecalentamiento, característica que aumenta la vida útil de la máquina.
- La base de soporte permite trabajar con las manos libres especialmente en aplicaciones de alta temperatura.
- 2 niveles de calor: Fijo y regulable.



¡TIPS DE USO!



Pantalla digital y control electrónico



ESPECIFICACIONES TÉCNICAS

Tensión / frecuencia	127 V ~ / 60 Hz
Potencia	1 500 W
Corriente	11.7 A
Volumen de aire	250 - 500 L / min
Temperatura	50° a 550° C
Temperatura fija	50° C

TIEMPO RECOMENDADO DE OPERACIÓN

30 minutos de trabajo x 10 minutos de descanso.
Máximo diario: 3 horas.

¿QUÉ INCLUYE MI HERRAMIENTA?

1 Estuche, 4 boquillas, 1 mango para láminas de calafateo, 1 lámina de calafateo y garantía e instructivo con listado de centros de servicio.

Incluye estuche con accesorios



Estuche plástico

NOM

CÓDIGO

MODELO

GARANTÍA



190601

PST-CLR-1500-2-AK

1 Año

5

Profesional

PISTOLA PARA PINTAR eléctrica 550 W

APLICACIONES:

- Para pintura de agua o esmalte.
- De uso profesional en el hogar, talleres de pintura y hojalatería.

VENTAJAS:

- Permite cubrir mayor superficie en tiempos cortos de operación.



PROX.

ESPECIFICACIONES TÉCNICAS

Tensión / frecuencia	127 V ~ / 60 Hz
Potencia	550 W
Corriente	4.5 A
Capacidad	800 ml
Flujo máximo	600 ml / min
Boquilla	Ø 2.5 cm

TIEMPO RECOMENDADO DE OPERACIÓN

30 minutos de trabajo x 10 minutos de descanso.
Máximo diario: 3 horas.

¿QUÉ INCLUYE MI HERRAMIENTA?

1 Medidor de viscosidad, 1 cepillo de limpieza, 1 aguja para limpieza, boquillas de repuesto metálicas y garantía e instructivo con listado de centros de servicio.



Empaque: Caja

NOM

CÓDIGO

MODELO

GARANTÍA



190651

PISTEL-550p-AK

1 Año

10



ESMERIL DE BANCO

560 ó 250 ó 150 W

APLICACIONES:

· Ideal para afilar cuchillas para podadoras de césped, tijeras, desarmadores, brocas y cuchillos.

Código 197003, 197001 y 197002:



Tensión / frecuencia
Potencia
Corriente
Velocidad (sin carga)
Diámetro de eje
Diámetro de piedra
Tiempo de operación

Ventajas de mi herramienta

ESPECIFICACIONES TÉCNICAS

PROX.

197003	197001	197002
127 V ~ / 60 Hz	127 V ~ / 60 Hz	127 V ~ / 60 Hz
560 W	250 W / 1/3 HP	150 W / 1/5 HP
3 A	2 A	1.2 A
3 450 rev / min	3 450 rev / min	3 450 rev / min
5/8" (16 mm)	1/2" (12.7 mm)	1/2" (12.7 mm)
8" (203.4 mm)	6" (150 mm)	5" (130 mm)

30 minutos de trabajo x 10 minutos de descanso.
Máximo diario: 3 horas.

20 minutos de trabajo x 10 minutos de descanso.
Máximo diario: 1.5 horas.

EN TODOS LOS MODELOS:

- Soportes de trabajo ajustables para una mayor comodidad de operación.
- Base de acero que reduce la vibración y mejora la estabilidad.
- Acepta piedras para pulir.

¿QUÉ INCLUYE MI HERRAMIENTA?

EN TODOS LOS MODELOS:

1 Piedra de esmeril de grano 36, 1 piedra de esmeril de grano 60, 2 guardas protectoras, 2 soportes de apoyo, tornillería de ensamble y garantía e instructivo con listado de centros de servicio.



Empaque: Caja

NOM

CÓDIGO	CATEGORÍA	MODELO	GARANTÍA	🛡️
197003	Profesional	EBANC-B-8-560-AK	1 Año	1
197001	Profesional	EBANC-B-6-250-AK	1 Año	1
197002	SemiPro	EBANC-B-5-150-AK	1 Año	1

ACCESORIOS PARA ESMERIL

PROX.

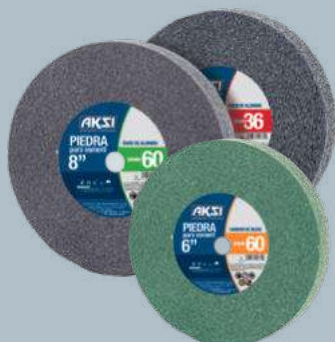

RUEDA ABRASIVA, Ø 6"

Óxido de aluminio

CÓDIGO	MEDIDA	GRANO	🛡️	🛡️
114702	3/4" x 1"	36	6	24
114704	1" x 1"	36	6	24
114703	3/4" x 1"	60	6	24
114705	1" x 1"	60	6	24

Carburo de silicio

114711	3/4" x 1"	60	6	24
114712	1" x 1"	60	6	24

RUEDA ABRASIVA, Ø 5"

Óxido de aluminio

CÓDIGO	MEDIDA	GRANO	🛡️	🛡️
114701	3/4" x 1/2"	36	6	24

RUEDA ABRASIVA, Ø 8"

Óxido de aluminio

CÓDIGO	MEDIDA	GRANO	🛡️	🛡️
114706	1" x 1"	36	6	24
114707	1" x 1"	60	6	24

Industrial AKSI

SOPLADOR TIPO MOCHILA a gasolina 26 cc

APLICACIONES:

- Ideal para limpieza de jardines, parques y banquetas.

VENTAJAS:

- Motor no contaminante de 2 tiempos con diseño avanzado para una potencia óptima y bajas emisiones.
- Soplador de gran alcance y fácil dirección.
- Carburador de primera calidad para un encendido fácil y un rendimiento óptimo.
- Seguro de gatillo del acelerador.
- Sistema acojinado antivibración.
- Fácil arranque.



Enriquece tu herramienta con **ACEITE 2 TIEMPOS**

PÁG. 36



¡TIPS DE USO!



La máquina enciende jalando suavemente



ESPECIFICACIONES TÉCNICAS

Cilindrada	26 cc
Potencia	700 W
Velocidad a ralentí (vacío)	3 500 rev /min
Tipo de motor	Enfriado por aire 2 tiempos
Velocidad de motor	7 500 - 9 000 rev / min
Velocidad de aire	280 km/h
Volumen de aire	8 m³ / min
Capacidad tanque	500 ml

TIEMPO DE OPERACIÓN

Se recomiendan 15 minutos de descanso por cada carga de combustible.

RELACIÓN DE MEZCLA GASOLINA-ACEITE

Mezcla recomendada: aceite de 2 tiempos, mineral o sintético. Se recomienda 30:1 (33 ml de aceite por 1 L de gasolina)

¿QUÉ INCLUYE MI HERRAMIENTA?

1 Vaso dosificador de combustible, 1 llave 5/8" - 3/4" punta plana, 2 boquillas, 1 extensión y garantía e instructivo con listado de centros de servicio.

Arnés ergonómico Tipo mochila Mayor comodidad



Incluye vaso dosificador



Incluye boquilla de 2 1/4" Boquilla de 1 5/8" y extensión



Empaque: Caja

CÓDIGO

191601

MODELO

SOP25CCI-AK

GARANTÍA

1 Año



1

Industrial AKSI

CORTASETOS a gasolina 25,4 cc

APLICACIONES:

- Ideal para cortar setos, hierba y dar forma.

VENTAJAS:

- Motor no contaminante de 2 tiempos con diseño avanzado para una potencia óptima y bajas emisiones.
- Carburador de primera calidad para un encendido fácil y un rendimiento óptimo.
- Cuchillas sincronizadas para proporcionar un excelente corte.
- Seguro de gatillo del acelerador.



Enriquece tu herramienta con **ACEITE 2 TIEMPOS**

PÁG. 36



¡TIPS DE USO!



Guarda transparente que brinda visibilidad de corte



Incluye vaso dosificador



Empaque: Caja

CÓDIGO

191021

MODELO

CCETOS-25-AK

GARANTÍA

1 Año



1

ESPECIFICACIONES TÉCNICAS

Cilindrada	25.4 cc
Longitud de corte	550 mm
Velocidad a ralentí (vacío)	2 700-3400 rev / min
Velocidad del clutch	4 300 rev / min
Velocidad máx. De motor	8 500 rev / min
Capacidad tanque	600 ml
Encendido	Cuerda retráctil

TIEMPO RECOMENDADO DE OPERACIÓN

Se recomiendan 15 minutos de descanso por cada carga de combustible.

RELACIÓN DE MEZCLA GASOLINA-ACEITE

Mezcla recomendada: aceite de 2 tiempos, mineral o sintético. Se recomienda 30:1 (33 ml de aceite x 1 L de gasolina).

¿QUÉ INCLUYE MI HERRAMIENTA?

1 Vaso dosificador de combustible, 1 desarmador punta plana 1/2" - 3/4", 1 desarmador de cruz y garantía e instructivo con listado de centros de servicio.

Industrial AKSI

DESMALZADORA a gasolina EJE RECTO/MANGO TIPO "BICI"

APLICACIONES: USO RUDO
· Ideal para cortar pasto, hierba, maleza y desorillar.

- VENTAJAS:**
- Motor no contaminante de 2 tiempos con diseño avanzado para una potencia óptima y bajas emisiones.
 - Carburador de primera calidad para un encendido fácil y un rendimiento óptimo.
 - Recortadora de eje recto para áreas de difícil acceso.
 - Nuevo sistema de arranque mejorado con embrague.
 - Sólido cigüeñal que soporta altas revoluciones y un intenso uso profesional asegurando una larga vida útil.
 - Mango de control tipo bici, facilita su manejo.
 - Cabezal con alimentación semiautomática de doble hilo.
 - Incluye guarda.

¡HERRAMIENTA MEJORADA!

Cubierta del tanque de gasolina reforzada, antes plástico ahora metal.



Código 190901 y 190903:



¡TIPS DE USO!



52 cc



DIÁMETRO DE CORTE

cód. 190901

33 cc



DIÁMETRO DE CORTE

cód. 190903

ESPECIFICACIONES TÉCNICAS

Las desmalezadoras incluyen:



Arnés y protector térmico



Vaso dosificador



Hilo



Cuchilla desmalezadora



Cuchilla tipo sierra

Enriquece tu herramienta con **ACEITE 2 TIEMPOS**

PÁG. 36



HILO para desbrozadora

PÁG. 101



Cilindrada	52 cc
Potencia	1 400 W (1.9 HP)
Velocidad	8 500 rev / min
Tipo de eje	Recto
Tipo de asa	Tipo "Bici"
Diámetro de corte	16" (41 cm)
Diámetro de hilo	7/64" (2.8 mm)
Capacidad de combustible	1200 ml
Encendido	Con cuerda retráctil
Duración de tanque	1 hora

Mezcla **GASOLINA-ACEITE**

Tiempo de operación

190901

Cilindrada	52 cc
Potencia	1 400 W (1.9 HP)
Velocidad	8 500 rev / min
Tipo de eje	Recto
Tipo de asa	Tipo "Bici"
Diámetro de corte	16" (41 cm)
Diámetro de hilo	7/64" (2.8 mm)
Capacidad de combustible	1200 ml
Encendido	Con cuerda retráctil
Duración de tanque	1 hora

190903

Cilindrada	33 cc
Potencia	900 W (1.2 HP)
Velocidad	6 500 rev / min
Tipo de eje	Recto
Tipo de asa	Tipo "Bici"
Diámetro de corte	16.5" / (42 cm)
Diámetro de hilo	7/64" (2.8 mm)
Capacidad de combustible	700 ml
Encendido	Con cuerda retráctil
Duración de tanque	45 minutos

Mezcla recomendada: aceite de 2 tiempos, mineral o sintético. Se recomienda 30:1 (33 ml de aceite x 1 L de gasolina)

Se recomiendan 15 minutos de descanso por cada carga de combustible.

¿QUÉ INCLUYE MI HERRAMIENTA?

1 Mango tipo "Bici", 1 cuchilla TRI-ARC®, 1 sierra circular, 1 guarda, 1 arnés completo, 1 llave para bujías, 1 llave hexagonal, 1 vaso dosificador, 1 carrete con hilo, 1 retén metálico, 1 brida, 1 cubierta de protección, 1 tuerca izquierda M13, 2 abrazaderas de plástico (cinchos) y garantía e instructivo con listado de centros de servicio.

1 Mango tipo "Bici", 1 cuchilla TRI-ARC®, 1 sierra circular, 1 guarda, 1 arnés con soporte, 1 carrete, 1 desarmador de cruz, 2 llaves hexagonales, 2 abrazaderas de plástico, 1 vaso dosificador y garantía e instructivo con listado de centros de servicio.



190901 190903

Empaque: Caja

CÓDIGO

190901

190903

MODELO

DSMLZ-52CC-AK

DSBRZ-33CCi-AK

GARANTÍA

1 Año

1 Año



1

1

Profesional AKSI

DESMALZADORA a gasolina

EJE RECTO / MANGO "T" o
EJE CURVO / MANGO "D"

APLICACIONES: Ideal para cortar pasto, hierba y desorillar.

VENTAJAS:

- Motor no contaminante de 2 tiempos con diseño avanzado para una potencia óptima y bajas emisiones.
- Carburador de primera calidad para un encendido fácil y un rendimiento óptimo.
- Recortadora de eje recto para áreas difíciles.
- Nuevo sistema de arranque mejorado con embrague.

VENTAJAS EXTRA EN EL CÓDIGO 190902:

- Sólido cigüeñal que soporta altas revoluciones y un intenso uso asegurando una larga vida útil.
- Cabezal de corte con alimentación semiautomática de doble hilo.

Código 190904, 190907 y 190902:



De ensamble
Lo que facilita su transportación.



52 cc
16"
(41 cm)
DIÁMETRO DE CORTE

cód. 190904

43 cc
18"
(45.7 cm)
DIÁMETRO DE CORTE

cód. 190907

25 cc
15"
(38 cm)
DIÁMETRO DE CORTE

cód. 190902

ESPECIFICACIONES TÉCNICAS

Las desmalezadoras incluyen:



190904

190907 y 190902



Cilindrada	52 cc	43 cc	25 cc
Potencia	1 400 W (1.9 HP)	1 700 W (2.3 HP)	750 W (1 HP)
Velocidad	8 500 rev / min	10 000 rev / min	8 000 rev / min
Tipo de eje	Recto	Recto	Curvo
Tipo de asa	Tipo "Bici"	Tipo "D"	Tipo "D"
Diámetro de corte	16" (41 cm)	18" / (45.7 cm)	15" / (38 cm)
Diámetro de hilo	7/64" (2.8 mm)	De 2 a 2.6" (2.8 mm)	De 2 a 2.4" (2.8 mm)
Capacidad de combustible	1200 ml	1200 ml	750 ml
Encendido	Con cuerda retráctil	Con cuerda retráctil	Con cuerda retráctil
Mezcla	Mezcla GASOLINA-ACEITE		

Tiempo de operación

190904 DOBLE CAJA

Se guarda en dos cajas, permitiendo un fácil almacenaje en menor espacio.

190907 190902

Empaque: Caja

	190904	190907	190902
Cilindrada	52 cc	43 cc	25 cc
Potencia	1 400 W (1.9 HP)	1 700 W (2.3 HP)	750 W (1 HP)
Velocidad	8 500 rev / min	10 000 rev / min	8 000 rev / min
Tipo de eje	Recto	Recto	Curvo
Tipo de asa	Tipo "Bici"	Tipo "D"	Tipo "D"
Diámetro de corte	16" (41 cm)	18" / (45.7 cm)	15" / (38 cm)
Diámetro de hilo	7/64" (2.8 mm)	De 2 a 2.6" (2.8 mm)	De 2 a 2.4" (2.8 mm)
Capacidad de combustible	1200 ml	1200 ml	750 ml
Encendido	Con cuerda retráctil	Con cuerda retráctil	Con cuerda retráctil
Mezcla	Mezcla GASOLINA-ACEITE		

Se recomiendan 15 minutos de descanso por cada carga de combustible.

¿QUÉ INCLUYE MI HERRAMIENTA?

1 Mango tipo "Bici", 1 guarda, 1 arnés completo, 1 llave para bujías, 1 llave hexagonal, 1 vaso dosificador, 1 carrete con hilo, 1 retén metálico, 1 brida, 1 cubierta de protección, 1 tuerca izquierda M13, 2 abrazaderas de plástico (cinchos) y garantía e instructivo con listado de centros de servicio.	1 Motor a gasolina, 1 extensión, 1 carrete con hilo, bridas, 1 mango tipo "D", 1 guarda protectora, juego de tornillería para ensamble, 1 vaso dosificador, 1 arnés, 1 llave hexagonal y garantía e instructivo con listado de centros de servicio.	1 Mango tipo "D", 1 guarda protectora, 1 llave mixta tipo "T" de 11/16" - 3/4", 1 desarmador de cruz, 1 juego de tornillería para ensamble, 1 vaso dosificador, 1 arnés, 1 llave hexagonal y garantía e instructivo con listado de centros de servicio.
--	---	---

CÓDIGO	MODELO	GARANTÍA	Icono
190904	DSBRZ-52CC-AK	1 Año	1
190907	DSBRZ-43CCp-AK	1 Año	1
190902	DSBRZ-25CC-2-AK	1 Año	1

Profesional AKSI

DESBROZADORA 2 en 1

con MOTOSIERRA
con CORTACETOS

APLICACIONES: Ideal para cortar pasto, hierba y desorillar.

VENTAJAS:

- Motor no contaminante de 2 tiempos con diseño avanzado para una potencia óptima y bajas emisiones.
- Carburador de primera calidad para un encendido fácil y un rendimiento óptimo.
- Recortadora de eje recto para áreas difíciles.
- Nuevo sistema de arranque mejorado con embrague.

Código 190908 y 190909:



Enriquece tu herramienta con
ACEITE 2 TIEMPOS

PÁG. 36

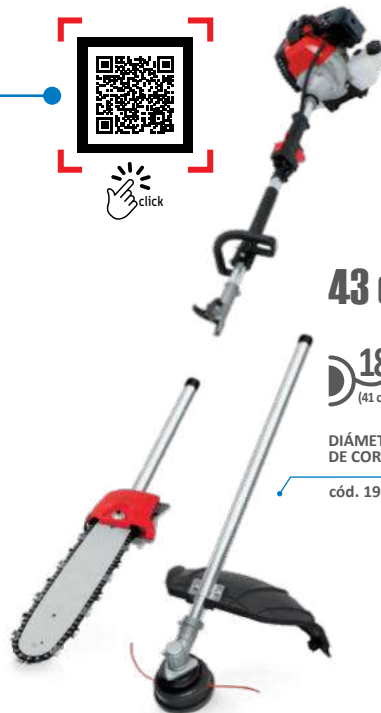

43 cc



DIÁMETRO DE CORTE

cód. 190908



De ensamble e intercambiable
Combinales entre desbrozadora y sierra
o desbrozadora y cortacetos.



43 cc



DIÁMETRO DE CORTE

cód. 190909

ESPECIFICACIONES TÉCNICAS

ACCESORIOS PARA DESBROZADORAS



DESMALEZADORA 18"

CÓDIGO 190907 1



DISCO TRI-ARC DESMALEZADORA 10"

∅ Externo 10" (254 mm)
∅ Interno 1" (25.4 mm)
Número de segmentos 3

CÓDIGO 190991 10



DISCO PARA DESMALEZADORA 10"

∅ Externo 10" (254 mm)
∅ Interno 1" (25.4 mm)
Número de dientes 40

CÓDIGO 190992 10

Cilindrada	43 cc
Potencia	1.7 HP
Velocidad	10 000 rev / min
Tipo de eje	Recto
Tipo de asa	Tipo "D"
Diámetro de corte	18" / (45.7 cm)
Diámetro de hilo	De 2 a 2.6" (2.8 mm)
Capacidad de combustible	1200 ml
Encendido	Con cuerda retráctil

Mezcla GASOLINA-ACEITE

Tiempo de operación



190908 190909

Empaque: Caja

190908

PROX.

DESBROZADORA

Cilindrada	43 cc
Potencia	1.7 HP
Velocidad	10 000 rev / min
Tipo de eje	Recto
Tipo de asa	Tipo "D"
Diámetro de corte	18" / (45.7 cm)
Diámetro de hilo	De 2 a 2.6" (2.8 mm)
Capacidad de combustible	1200 ml
Encendido	Con cuerda retráctil

Acete mineral de 2 tiempos. Se recomienda 25:1 (40 ml de aceite x 1 L de gasolina)

MOTOSIERRA

Longitud de espada	13.5" (34.2 cm)
Ancho de espada	5.4 cm
Acete para lubricación	Acete hidráulico

190909

PROX.

DESBROZADORA

Cilindrada	43 cc
Potencia	1.7 HP
Velocidad	10 000 rev / min
Tipo de eje	Recto
Tipo de asa	Tipo "D"
Diámetro de corte	18" / (45.7 cm)
Diámetro de hilo	De 2 a 2.6" (2.8 mm)
Capacidad de combustible	1200 ml
Encendido	Con cuerda retráctil

CORTACETOS

Longitud de espada	17" (43.2 cm)
Ancho de espada	6 cm

Se recomiendan 15 minutos de descanso por cada carga de combustible.

¿QUÉ INCLUYE MI HERRAMIENTA?

1 Mango tipo "D", 6 tornillos, 4 tuercas, 1 abrazadera metálica, 2 abrazaderas de neopreno, 2 llaves hexagonales, 1 llave para bujía, 1 carrete con hilo, 1 desarmador, 1 arnés, 1 vaso dosificador, 1 brida inferior para disco, 1 tuerca de seguridad para disco, 1 cabezal motosierra, 1 motor, 1 cabezal desbrozadora, 1 guarda, 1 cadena, 1 espada, 1 llave, 1 extensión, 1 disco tri-arc y garantía e instructivo con listado de centros de servicio.

1 Mango tipo "D", 6 tornillos, 4 tuercas, 1 abrazadera metálica, 2 abrazaderas de neopreno, 2 llaves hexagonales, 1 llave para bujía, 1 carrete con hilo, 1 desarmador, 1 arnés, 1 vaso dosificador, 1 brida inferior para disco, 1 brida superior para disco, 1 casquillo para disco, 1 tuerca de seguridad para disco, 1 cabezal motosierra, 1 motor, 1 cabezal desbrozadora, 1 guarda, 1 extensión y garantía e instructivo con listado de centros de servicio.

CÓDIGO	MODELO	GARANTÍA	📦
190908	DSBRZ-MT-43CCp-AK	1 Año	1
190909	DSBRZ-CT-43CCp-AK	1 Año	1



DESBROZADORA eléctrica 300 ó 500 W

APLICACIONES:
· Ideal para uso en jardinería.

Código 190801 y 390801



Enríchete tu herramienta con **HILO** para desbrozadora

PÁG. 101

ESPECIFICACIONES TÉCNICAS

¡HERRAMIENTA MEJORADA! Maquinaria mejorada en su totalidad.

¡HERRAMIENTA MEJORADA! Ergonomía en el mango, ahora con gatillo.

	190801	390801
Tensión / frecuencia	127 V ~ / 60 Hz	127 V ~ / 60 Hz
Potencia	500 W	300 W
Corriente	4 A	3 A
Velocidad	11 000 rev / min	11 000 rev / min
Trayecto de corte	11" (28 cm)	10" (25.4 cm)
Tipo de eje	Ajuste de altura	Desmontable
Tipo de empuñadura	Tipo "D"	Tipo "D"
Diámetro de hilo	De 1.5 a 1.6 mm	De 1.2 a 1.6 mm
Tiempo de operación	30 minutos de trabajo x 10 minutos de descanso. Máximo diario: 6 horas.	15 minutos de trabajo x 8 minutos de descanso. Máximo diario: 1 hora.

Ventajas de mi herramienta

- Empuñadura ergonómica para mayor comodidad.
- Guía lateral desplegable para desorillar.
- Baja vibración para trabajar sin fatiga.
- Eje superior ajustable.
- Gancho traba de cable para evitar la desconexión eléctrica no deseada.
- Mango auxiliar tipo "D" con diferentes posiciones.
- Incluye guarda.
- Mango ergonómico con gatillo para comodidad de agarrar.
- Con pocas vibraciones para trabajar sin fatiga.
- Gancho traba para cable que evita la desconexión eléctrica no deseada.
- Incluye guarda.

¿QUÉ INCLUYE MI HERRAMIENTA?

1 Mango tipo "D", 1 guarda protectora, 1 juego de tornillería para ensamble, 1 rueda desorilladora, 1 carrete con hilo y garantía e instructivo con listado de centros de servicio.

1 Mango tipo "D", 1 guarda protectora, 2 pijas, 1 carrete con hilo, 1 par de carbones de repuesto y garantía e instructivo con listado de centros de servicio.

click

¡TIPS DE USO!



CÓDIGO	CATEGORÍA	MODELO	GARANTÍA	
190801	Profesional	DSBRZ-500-AK	1 Año	4
390801	Doméstica	DSBRZ-300-MX	6 Meses	10



Bolsa de recolección

Semi PRO AKSI

PODADORA eléctrica 1 000 W

APLICACIONES:

· Ideal para corte de césped en diferentes alturas.



ESPECIFICACIONES TÉCNICAS



¡HERRAMIENTA MEJORADA!

Maquinaria mejorada en su totalidad.

190831

Tensión / frecuencia	127 V ~ / 60 Hz
Potencia	1 000 W
Corriente	8.3 A
Velocidad	4 000 rev / min (sin carga)
Capacidad de corte	12" - 12.5" (300 - 320 mm)
Altura de corte	20, 40 y 55 mm

Tiempo de operación

30 minutos de trabajo x 15 minutos de descanso.
Máximo diario: 1.5 horas.

Ventajas de mi herramienta

- Altura regulable de la cuchilla para 3 niveles de corte.
- Seguro para evitar encendido accidental.
- Ajuste sencillo para la altura de corte.
- Sistema de corte que dirige el césped cortado hacia la bolsa de recolección.
- Estructura abatible que permite almacenamiento de manera compacta.

¿QUÉ INCLUYE MI HERRAMIENTA?

1 Conjunto de manija de sujeción con seguro de interruptor, 1 caja recolectora de césped, 4 ruedas con cubierta, 1 sujeta cable, 2 abrazaderas, 2 perillas mariposa y garantía e instructivo con listado de centros de servicio.



Empaque: Caja



CÓDIGO

190831

MODELO

POD-1000s-AK

GARANTÍA

1 Año



1

45 cc - 18"

cód. 191001



Freno de cadena, máxima protección al usuario

El freno de cadena se activa al empujar hacia delante la palanca del freno de cadena con la muñeca izquierda

45 cc - 16"

cód. 191003



45 cc - 20"

cód. 191002



56.5 cc - 20"

cód. 191004



Industrial AKSI

MOTOSIERRA a gasolina

APLICACIONES:

· Ideal para talar troncos de encino, pino, etc.

VENTAJAS:

- Freno de mano activado por inercia.
- Eficaces amortiguadores antivibración.
- Impulsión por engranaje y autosuministro de aceite para una mayor lubricación en la espada y cadena.
- Sólido cigüeñal que soporta altas revoluciones y un intenso uso, asegurando una larga vida útil.

USO AGRÍCOLA

· No causa I.V.A.

TIEMPO DE OPERACIÓN

Se recomiendan 15 minutos de descanso por cada carga de combustible.

RELACIÓN DE MEZCLA GASOLINA-ACEITE

Mezcla recomendada: aceite de 2 tiempos, mineral o sintético. Se recomienda 40:1 (25 ml de aceite x 1 L de gasolina)



Cilindrada	45 cc
Potencia nominal motor	1 800 W (2.4 HP)
Velocidad	10 000 rev / min
Longitud de la espada	18" (457.2 mm)
Nivel de ruido	115 dB
Capacidad de tanque	500 ml

Capacidad de perforación



Incluye vaso dosificador



Incluye funda para espada

ESPECIFICACIONES TÉCNICAS



¡HERRAMIENTA MEJORADA!

Renovado sistema de arranque en todos los modelos de motosierra.

191001	191003	191004	191002
45 cc	45 cc	56,5 cc	45 cc
1 800 W (2.4 HP)	1 800 W (2.4 HP)	2 500 W (3.3 HP)	1 800 W (2.4 HP)
10 000 rev / min	11 000 rev / min	11 000 rev / min	10 000 rev / min
18" (457.2 mm)	16" (406.4 mm)	20" (508 mm)	20" (508 mm)
115 dB	113 dB	117 dB	117 dB
500 ml	500 ml	700 ml	500 ml
18"	16"	20"	20"
Hasta 34" (863.6 mm)	Hasta 32" (812.8 mm)	Hasta 36" (914.4 mm)	Hasta 36" (914.4 mm)

¿QUÉ INCLUYE MI HERRAMIENTA?

1 Vaso dosificador 1 Llave para bujía 1 Desarmador punta plana 1 Funda para espada 1 Cadena de 18" 1 Lima para afilado de cadena Garantía e instructivo con listado de centros de servicio.	1 Vaso dosificador 1 Llave para bujía 1 Desarmador punta plana 1 Funda para espada 1 Cadena de 16" Garantía e instructivo con listado de centros de servicio.	1 Vaso dosificador 1 Llave para bujía 1 Desarmador punta plana 1 Funda para espada 1 Cadena de 20" Garantía e instructivo con listado de centros de servicio.	1 Vaso dosificador 1 Llave para bujía 1 Desarmador punta plana 1 Funda para espada 1 Cadena de 20" 1 Lima para afilado de cadena Garantía e instructivo con listado de centros de servicio.
---	--	--	---

CÓDIGO	MODELO	GARANTÍA	📦
191001	MTSRA-18-45-AK	1 Año	2
191003	MTSRA-16-45i-AK	1 Año	2
191004	MTSRA-20-56i-AK	1 Año	2
191002	MTSRA-20-45-AK	1 Año	2



Empaque: Caja



¡TIPS DE USO!



ESPECIFICACIONES TÉCNICAS

Profesional AKSI

BOMBA PERIFÉRICA 1/2 ó 3/4 ó 1 HP

APLICACIONES:

- Ideal para uso agrícola.
- Para fuentes ornamentales.
- Para albercas.
- Para achique.
- Para uso con aspersores.

VENTAJAS:

- Impulsor de latón.
- Incorpora sistema de protección.
- Base preparada para su fijación.
- Carcasa 100% metálica.



	191321	191322	191323
Tensión / frecuencia	127 V ~ / 60 Hz	120 V ~ / 60 Hz	120 V ~ / 60 Hz
Potencia	370 W / 1/2 HP	550 W / 3/4 HP	750 W / 1 HP
Corriente	4.8 A	8 A	10 A
Velocidad	3 450 rev / min (sin carga)	3 450 rev / min (sin carga)	3 450 rev / min (sin carga)
Altura manométrica total	30 m	48 m	56 m
Profundidad máxima de succión	9 m	9 m	9 m
Ø entrada / salida	1" NPT (25.4 mm)	1" NPT (25.4 mm)	1" NPT (25 mm)
Caudal máximo	38 L/min	48 L/min	50 L/min
Tiempo de operación	50 minutos de trabajo x 20 minutos de descanso. Máximo diario: 6 horas.		

¿QUÉ INCLUYE MI HERRAMIENTA?

EN TODOS LOS MODELOS:
Diámetro de entrada y salida de 1" y garantía e instructivo con listado de centros de servicio.



Empaque: Caja

NOM

CÓDIGO	MODELO	GARANTÍA	📦
191321	BMP-1/2p-3-AK	1 Año	6
191322	BMP-3/4p-2-AK	1 Año	2
191323	BMP-1p-3-AK	1 Año	2



1/2" HP- 370 W
cód. 191341

3/4" HP- 550 W
cód. 191342

1" HP- 750 W
cód. 191343

Impulsor de acero inoxidable en todas las bombas centrífugas

Profesional AKSI

BOMBA CENTRÍFUGA 1/2 ó 3/4 ó 1 HP

APLICACIONES:

- Recomendada para uso doméstico.

VENTAJAS:

- Impulsor de acero inoxidable.
- Incorpora sistema de protección.
- Base preparada para su fijación.
- Carcasa 100% metálica.



ESPECIFICACIONES TÉCNICAS

	191341	191342	191343
Tensión / frecuencia	127 V ~ / 60 Hz	127 V ~ / 60 Hz	127 V ~ / 60 Hz
Potencia	370 W / 1/2 HP	370 W / 3/4 HP	750 W / 1 HP
Corriente	4.8 A	8 A	10 A
Velocidad	3 450 rev / min (sin carga)	3 450 rev / min (sin carga)	3 450 rev / min (sin carga)
Altura manométrica total	19 m	28 m	30 m
Profundidad máxima de succión	9 m	9 m	9 m
Ø entrada / salida	1" NPT (25 mm)	1" NPT (25 mm)	1" NPT (25 mm)
Caudal máximo	80 L / min	100 L / min	103 L / min

Tiempo de operación

50 minutos de trabajo x 20 minutos de descanso. Máximo diario: 6 horas.

¿QUÉ INCLUYE MI HERRAMIENTA?

EN TODOS LOS MODELOS:
Diámetro de entrada y salida de 1" y garantía e instructivo con listado de centros de servicio.



Empaque: Caja

NOM

CÓDIGO	MODELO	GARANTÍA	🛡️
191341	BMC-1/2-AK	1 Año	2
191342	BMC-3/4-AK	1 Año	2
191343	BMC-1p-AK	1 Año	2

A 2 m - 180 L/min

cód. 191311



A 2 m - 160 L/min

cód. 191312



A 2 m - 120 L/min

cód. 191313



Industrial AKSI

BOMBA SUMERGIBLE de aluminio Para agua limpia 1/2 ó 3/4 ó 1 HP

APLICACIONES:

- Ideal para granjas, fuentes, etc.

VENTAJAS:

- Para agua limpia con partículas de hasta 2 mm de diámetro.
- Rejillas filtradoras de partículas.
- Motor con bobina de cobre.
- Incluye flotador para detección de bajo nivel de agua.
- Impulsor y cubierta de aluminio.



Enriquece tu herramienta con **MANGUERA 3/4" INDUSTRIAL**

PÁG. 272



ESPECIFICACIONES TÉCNICAS

	191311	191312	191313
Tensión / frecuencia	127 V ~ / 60 Hz	127 V ~ / 60 Hz	127 V ~ / 60 Hz
Potencia	750 W / 1 HP	560 W / 3/4" HP	370 W / 1/2 HP
Corriente	12 A	8 A	7.6 A
Flujo de agua máximo	30m: 25L/min 2m: 180L/min	22m: 25L/min 2m: 160L/min	18m: 25L/min 2m: 120L/min
Altura manométrica total	30 m	22 m	18 m
Profundidad máxima	5 m	5 m	5 m
Grado de protección	IPX8	IPX8	IPX8
Diámetro de salida	1 1/4" a 1" NPT	1 1/4" a 1" NPT	1 1/4" a 1" NPT
Tiempo de operación	50 minutos de trabajo x 20 minutos de descanso.		

¿QUÉ INCLUYE MI HERRAMIENTA?

EN TODOS LOS MODELOS:

- 1 Juego de coples para descarga y garantía e instructivo con listado de centros de servicio.



191311 191312 191313

Empaque: Caja

NOM

CÓDIGO	MODELO	GARANTÍA	
191311	BSAL-750-AK	1 Año	2
191312	BSAL-560-AK	1 Año	2
191313	BSAL-370-AK	1 Año	2

agua sucia - 250 L/min

cód. 191301



agua sucia - 160 L/min

cód. 191303



agua limpia - 208 L/min

cód. 191302



Profesional AKSI

BOMBA SUMERGIBLE 1/2 ó 1 HP

Para agua sucia

- Ideal para sistemas de desagüe, fosas sépticas y aguas negras.
- Tareas de limpieza en zonas urbanas.
- Necesidades de achique en minas, astilleros y otras zonas industriales.

VENTAJAS:

- Para aguas sucias con partículas de hasta 35 mm de diámetro.
- Excelente transporte de sólidos.
- Fiabilidad a largo plazo.

Para agua limpia

- Ideal para sacar agua limpia de albercas, fuentes, estanques, etc.
- Necesidades generales de achique para agua limpia.

VENTAJAS:

- Para partículas de hasta 5 mm de diámetro.
- Excelente transporte de líquidos.
- Fiabilidad a largo plazo.
- Modelo compacto básico, para evacuar o transferir rápidamente aguas limpias o turbias.



Enriquece tu herramienta con
MANGUERA 3/4"
INDUSTRIAL



PÁG. 272

ESPECIFICACIONES TÉCNICAS

	AGUA SUCIA		AGUA LIMPIA
	191301	191303	191302
Tensión / frecuencia	127 V ~ / 60 Hz	127 V ~ / 60 Hz	127 V ~ / 60 Hz
Potencia	750 W / 1 HP	400 W / 1/2 HP	350 W / 1/2 HP
Corriente	6 A	3.2 A	3.2 A
Flujo de agua máximo	250 L / min	160 L / min	208 L / min
Altura manométrica total	8 m	6 m	6 m
Profundidad máxima	5 m	5 m	5 m
Peso	4.7 kg	4.6 kg	4.4 kg
Tiempo de operación	50 minutos de trabajo x 20 minutos de descanso. Máximo diario: 5 horas.		

¿QUÉ INCLUYE MI HERRAMIENTA?



EN TODOS LOS MODELOS:

1 Juego de cople para descarga y garantía e instructivo con listado de centros de servicio.



Empaque: Caja

NOM

CÓDIGO	MODELO	GARANTÍA	
191301	BSMG-750-S-2-AK	1 Año	4
191303	BSMG-400-S-2-AK	1 Año	4
191302	BSMG-350-L-2-AK	1 Año	4

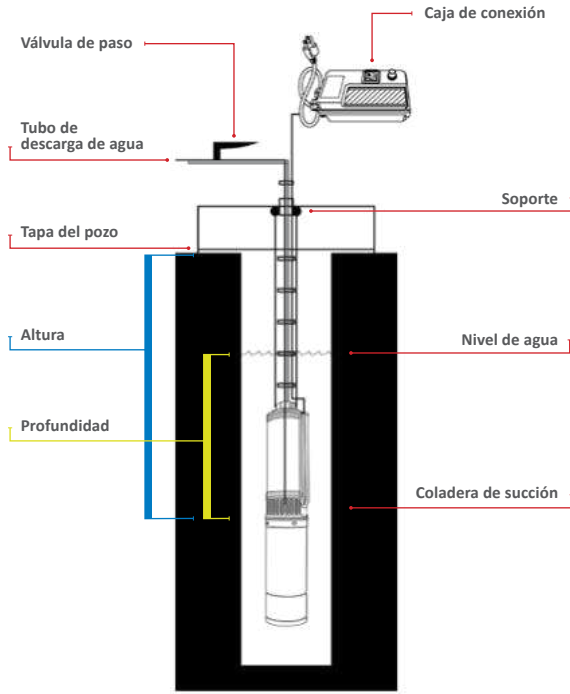

21 - 90 m **100 L/min**

cód. 191361



16 - 70 m **100 L/min**

cód. 191362



12 - 50 m **100 L/min**

cód. 191363



Industrial AKSI

BOMBA SUMERGIBLE TIPO BALA Para agua limpia 1/2 ó 3/4 ó 1 HP

APLICACIONES:

- Ideal para bombear agua limpia de pozos y manantiales o en sistemas de riego.

VENTAJAS:

- Cuerpo de acero inoxidable.
- Unidad de conexión eléctrica.

USO AGRÍCOLA: No genera I.V.A.



Enriquece tu herramienta con **MANGUERA 3/4" INDUSTRIAL**

PÁG. 272



ESPECIFICACIONES TÉCNICAS

	191361	191362	191363
Tensión / frecuencia	127 V ~ / 60 Hz	127 V ~ / 60 Hz	127 V ~ / 60 Hz
Potencia	1120 W / 1/2 HP	750 W / 1 HP	560 W / 3/4 HP
Corriente	14.6 A	10.3 A	8.7 A
Flujo de agua máximo	90 m: 20 L / min 73m: 60 L / min 21m: 100 L / min	70 m: 20 L / min 57m: 60 L / min 16m: 100 L / min	50 m: 20 L / min 41m: 60 L / min 12m: 100 L / min
Altura manométrica total	90 m	70 m	50 m
Profundidad máxima	8 m - 82 m	8 m - 62 m	8 m - 42 m
Grado de protección	IPX8	IPX8	IPX8
Diámetro de salida	1 1/4" FNPT	1 1/4" FNPT	1 1/4" FNPT
Tiempo de operación	50 minutos de trabajo x 20 minutos de descanso.		

50 minutos de trabajo x 20 minutos de descanso.

¿QUÉ INCLUYE MI HERRAMIENTA?

EN TODOS LOS MODELOS:

1 Cinta aislante, 1 cinta impermeable, 1 caja de control y garantía e instructivo con listado de centros de servicio.



191361 191362 191363

Empaque: Caja

NOM

CÓDIGO	MODELO	GARANTÍA	🛡️
191361	BSB-1120-AK	1 Año	1
191362	BSB-750-AK	1 Año	1
191363	BSB-560-AK	1 Año	1

Profesional**AKSI**

AKSI® por 120 años más...

FLOTADOR ELÉCTRICO 3 m

ESPECIFICACIONES TÉCNICAS

Tensión / frecuencia	125 V ~ / 60 Hz
Corriente	10 A
Longitud de cable	3 m
Conexión de acuerdo al uso	2 conexiones (Vaciado o llenado de cisterna / tinaco)



¿QUÉ INCLUYE MI HERRAMIENTA?

1 Flotador, contrapeso y garantía e instructivo con listado de centros de servicio.

1	CÓDIGO	MODELO		
Año de garantía	191391	FLTDR-3p-AK	4	24

6.5 HP - 1 160 L/min - 3" de salida

cód. 197102

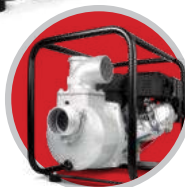

Vista trasera

5.5 HP - 505 L/min - 2" de salida

cód. 197101



Vista trasera

Industrial AKSI

MOTOBOMBA 6.5 ó 5.5 HP

APLICACIONES:

· Ideal para regar huertas al conectar aspersores.

VENTAJAS:

- Motor no contaminante de 4 tiempos con diseño avanzado para una potencia óptima y bajas emisiones.
- Carburador de primera calidad para un encendido fácil y un rendimiento óptimo.
- Nuevo sistema de arranque mejorado.
- Sólido cigüeñal que soporta altas revoluciones y un intenso uso profesional asegurando una larga vida útil.
- Cebador para arranques rápidos y bajo nivel de vibración.
- Código 197102: 69 600 litros/hora. Propulsada con motor de 6,5 HP.
- Código 197101: 33 000 litros/hora. Propulsada con motor de 5,5 HP.
- Chasis tubular de acero para uso rudo.
- Sistema de protección de bajo nivel de aceite

USO AGRÍCOLA: No genera I.V.A.



¡TIPS DE USO!

Potencia del motor
Velocidad del motor
Caudal máximo
Nivel de ruido
Motor
Tipo de motor
Capacidad de tanque
Tipo de gasolina
Rendimiento de gasolina
Tipo de aceite
Profundidad de succión
Elevación máxima

Tiempo de operación



197102 197101
Empaque: Caja

CÓDIGO	MODELO	GARANTÍA	
197102	MTBMB-6.5-3-AK	1 Año	1
197101	MTBMB-5.5-2-AK	1 Año	1

ESPECIFICACIONES TÉCNICAS



SISTEMA DE PROTECCIÓN DE BAJO NIVEL DE ACEITE

197102	197101
4 875 W / 6.5 HP	4 125 W / 5.5 HP
3 900 rev / min	3 900 rev / min
1 160 L / min	505 L / min
93 dB	93 dB
OHV de 6.5 HP	OHV de 5.5 HP
4 tiempos	4 tiempos
3.6 L	3.6 L
Sin plomo	Sin plomo
2.4 h	2.8 h
SAE 10W-30 sintético	SAE 10W-30 sintético
8 m	8 m
26 m	28 m

Se recomiendan 15 minutos de descanso por cada carga de combustible.

¿QUÉ INCLUYE MI HERRAMIENTA?

EN TODOS LOS MODELOS:

1 Llave para bujía, 2 tubos conectores para manguera, 2 anillos sujetadores de tubo conector, 2 sellos para agua, 3 abrazaderas, 4 patas de goma, 4 tuercas M8, 1 filtro y garantía e instructivo con listado de centros de servicio.

15 HP - 8 000 W

cód. 197513



13 HP - 6 500 W

cód. 197512



6.5 HP - 3 500 W

cód. 197511



Diseño con ruedas y manubrio abatible para fácil transportación



Industrial AKSI

GENERADOR ELÉCTRICO a gasolina 15 o 13 o 6.5 HP

APLICACIONES: USO RUDO

· Ideal para el trabajo en lugares o ausencia de luz eléctrica, construcción, campamento, estadio, campo, etc.

VENTAJAS:

- Motor a gasolina
- Estructura tubular.
- Arranque fácil: Cuenta con nuevo sistema de arranque eléctrico.
- Medidor digital.
- Acumulador para encendido automático con un simple giro de la llave.
- Manerales para fácil transportación.
- Cuatro salidas de corriente en 120 V
- Una salida de corriente en 240 V
- Una salida de corriente en 12 VCD
- Interruptor de ignición.
- Sistema de bajo nivel de aceite.



¡TIPS DE USO!

ESPECIFICACIONES TÉCNICAS



SISTEMA DE PROTECCIÓN DE BAJO NIVEL DE ACEITE

	197513	197512	197511
Tensión	120 V ~ / 240 V ~ / 12 V D.C.	120 V ~ / 240 V ~ / 12 V D.C.	120 V ~ / 240 V ~ / 12 V D.C.
Potencia máxima	8 000 W	6 500 W	3 500 W
Potencia nominal	7 200 W	5 500 W	3 000 W
Corriente máxima	30 A	25 A	15 A
Frecuencia de salida	60 Hz	60 Hz	60 Hz
No. de fases	1	1	1
Potencia de motor	15 HP / 8 kW	13 HP / 6.5 kW	6.5 HP / 3.5 kW
Tipo de motor	OHV a 4 tiempos	OHV a 4 tiempos	OHV a 4 tiempos
Velocidad sin carga	3 600 rev/min	3 800 rev/min	3 800 rev/min
Combustible	Gasolina sin plomo	Gasolina sin plomo	Gasolina sin plomo
Capacidad de tanque	22 L	22 L	12 L
Tipo de aceite para motor	SAE 10W-30 sintético	SAE 10W-30 sintético	SAE 10W-30 sintético
Nivel de aceite	1 500 ml	1 500 ml	600 ml
Duración del tanque	9 horas	9 horas	8 horas
Arranque	Cuerda retráctil	Cuerda retráctil	Cuerda retráctil
Peso	96 kg	86 kg	53 kg
Tamaño de rueda	4"	4"	6"
Tiempo de operación	Se recomiendan 15 minutos de descanso por cada carga de combustible.		

¿QUÉ INCLUYE MI HERRAMIENTA?

1 Clavija de seguridad (240 V).	1 Clavija de seguridad (240 V).	1 Clavija de seguridad (240 V).
4 Clavijas aterrizadas (120 V).	4 Clavijas aterrizadas (120 V).	2 Clavijas aterrizadas (120 V).
4 Ruedas con tapas.	4 Ruedas con tapas.	4 Ruedas con tapas.
4 Pernos para ruedas.	4 Pernos para ruedas.	4 Pernos para ruedas.
8 Chavetas.	8 Chavetas.	8 Chavetas.
1 Perilla para mango abatible.	1 Perilla de mango abatible.	1 Perilla de mango abatible.
4 Rondanas planas.	4 Rondanas planas.	4 Rondanas planas.
1 Llave y perno para cambio de bujía.	1 Llave y perno para cambio de bujía.	1 Llave y perno para cambio de bujía.
1 Bolsa para accesorios.	1 Bolsa para accesorios.	1 Bolsa para accesorios.
1 Juego de llaves para encendido.	Garantía e instructivo con listado de centros de servicio.	Garantía e instructivo con listado de centros de servicio.
2 Perillas para borne (12 VCD).		
Garantía e instructivo con listado de centros de servicio		



CÓDIGO	MODELO	GARANTÍA	🛡️
197513	GENER-8000i-AK	1 Año	1
197512	GENER-6500i-AK	1 Año	1
197511	GENER-3500i-AK	1 Año	1

Profesional AKSI

10.5 HP - 8 000 W

cód. 197506



Semi PRO AKSI

5.5 HP - 2 500 W

cód. 197503



Vista frontal

Doméstica ITI MAXITOL

2 HP - 850 W

cód. 397401



Incluye vaso dosificador

GENERADOR ELÉCTRICO a gasolina
10.5 ó 5.5 ó 2 HP

APLICACIONES:

- Ideal para el trabajo en lugares o ausencia de luz eléctrica, construcción, campamento, estadio, campo, etc.

VENTAJAS:

- Arranque fácil, sistema de arranque eléctrico.
- Estructura tubular.
- Cuenta con nuevo sistema de arranque eléctrico.
- Medidor análogo: voltímetro para ambas salidas de voltaje.
- Acumulador para encendido automático con un simple giro de la llave.
- Ruedas de 8"
- Cuatro salidas de corriente en 120 V
- Una salida de corriente en 240 V
- Una salida de corriente en 12 VCD
- Sistema de bajo nivel de aceite.

Código 197506 y 197503:



Código 397401:



ESPECIFICACIONES TÉCNICAS



SISTEMA DE PROTECCIÓN DE BAJO NIVEL DE ACEITE

197506	197503	397401
120 V ~ / 240 V ~ / 12 V D.C	120 V ~ / 240 V ~ / 12 V D.C	120 V ~ / 12 V D.C
8 000 W	2 500 W	850 W
7 200 W	2 200 W	650 W
30 A	9.2 A	5.4 A
60 Hz	60 Hz	60 Hz
1	1	1
10.5 HP / 8 kW	5.5 HP / 2.5 kW	2 HP
OHV a 4 tiempos	OHV a 4 tiempos	OHV a 2 tiempos
3 800 rev/min	3 600 rev/min	3 600 rev/min
Gasolina sin plomo	Gasolina sin plomo	Gasolina sin plomo
25 L	15 L	4 L
SAE 10W-30 sintético	SAE 10W-30 sintético	SAE 10W-30 sintético
1 500 ml	600 ml	OHV a 2 tiempos
8 horas	8 horas	6 horas
Cuerda retráctil	Cuerda retráctil	Cuerda retráctil
89 kg	42 kg	14.5 kg
8"	-----	-----

Se recomiendan 15 minutos de descanso por cada carga de combustible.

¿QUÉ INCLUYE MI HERRAMIENTA?

1 Clavija de seguridad (240V), 4 clavijas aterrizadas (120 V), 2 ruedas de 8" con tapas, 2 ejes para rueda, 2 chavetas para eje de rueda, 1 llave y perno para cambio de bujía, 1 soporte de base con 2 gomas antiderrapantes, 1 asa, 2 llaves para encendido, 1 bolsa para accesorios y garantía e instructivo con listado de centros de servicio.

1 Clavija de seguridad (240 V), 2 clavijas aterrizadas (120 V), 1 llave y perno para cambio de bujía, 1 bolsa para tornillería, accesorios y garantía e instructivo con listado de centros de servicio.

1 Mango, 1 clavija, cables para conectar aparatos de 12 VCD, 1 bolsa de herramienta: 1 desarmador plano/cruz, 1 llave para bujía y 2 tornillos, 1 vaso dosificador y garantía e instructivo con listado de centros de servicio.



CÓDIGO	CATEGORÍA	MODELO	GARANTÍA	
197506	Profesional	GENER-8000Ep-AK	1 Año	1
197503	SemiPro	GENER-2500s-AK	1 Año	1
397401	Doméstica	GENER-850-MX	6 Meses	1

Empaque: Caja

4 HP - 60 L - 2 985 W

cód. 197631

3 HP - 100 L - 2 200 W

cód. 197632

4 HP - 120 L - 2 985 W

cód. 197633



Devanado de Cobre en todos los compresores



Industrial AKSI

COMPRESOR DE BANDA 60 ó 100 ó 120 L

APLICACIONES:

- Ideal para trabajo en carpintería, talleres, etc.

VENTAJAS:

- Sistema para drenar condensación de aire a presión.
- Interruptor de sobrecorriente de reestablecimiento manual.
- Devanado de motor elaborado en cobre.
- Filtro de aire con cartucho de fácil reemplazo.
- Manija de transportación soldada al tanque.
- Mirilla para visualizar nivel de aceite.
- Regulador de presión y manómetro.
- Manija de transportación desmontable.



ESPECIFICACIONES TÉCNICAS

	197631	197632	197633
Tensión / frecuencia	120 V / 220 V ~ / 60 Hz	120 V ~ / 60 Hz	220 V ~ / 60 Hz
Potencia	2 200 W / 2 985 W / 4 HP	2 200 W / 3 HP	2 985 W / 4 HP
Corriente	16 A / 11 A	13 A	10 A
Velocidad	3 450 rev/min	3 450 rev/min	3 450 rev/min
Presión máxima	800 kPa - 116 PSI (8 Bar)	800 kPa - 116 PSI (8 Bar)	800 kPa - 116 PSI (8 Bar)
Flujo de aire	250 L / min	335 L / min	246 L / min
Salida de aire	1 fija - 1 regulada	1 fija - 1 regulada	1 fija - 1 regulada
Capacidad	60 L	100 L	120 L
Nivel de aceite (motor)	450 ml	1 000 ml	450 ml
Tipo de aceite	SAE 10W-30 sintético	SAE 10W-30 sintético	SAE 10W-30 sintético

Tiempo de operación

50 minutos de trabajo x 20 minutos de descanso.

¿QUÉ INCLUYE MI HERRAMIENTA?

EN TODOS LOS MODELOS:

2 Filtros, 1 bote con aceite, 1 tapón de depósito de aceite, 1 bolsa con tornillería, 1 manija de transportación, 1 interruptor de sobrecorriente, 1 regulador de presión, 1 manómetro, 4 llantas y garantía e instructivo con listado de centros de servicio.



Empaque: Caja

NOM

CÓDIGO	MODELO	GARANTÍA	
197631	COMP-60i-AK	1 Año	1
197632	COMP-100i-AK	1 Año	1
197633	COMP-120i-AK	1 Año	1



¡TIPS DE USO!

3.5 HP - 50 L - 2 610 W

cód. 197641



3 HP - 200 L - 2 200 W

cód. 197651 - De banda



4 HP - 240 L - 2 985 W

cód. 197652 - De banda



Devanado de Cobre en todos los compresores

Industrial AKSI

COMPRESOR VERTICAL Y VERTICAL DE BANDA 50 ó 200 ó 240 L

APLICACIONES:

· Ideal para trabajo en carpintería, talleres, etc.

VENTAJAS:

- Devanado de motor elaborado en cobre.
- Sistema para drenar condensación de aire a presión.
- Filtro de aire con cartucho de fácil reemplazo.
- Manija de transportación.
- Interruptor de sobrecorriente de reestablecimiento manual.
- Mirilla para visualizar nivel de aceite.
- Regulador de presión y manómetro.



ESPECIFICACIONES TÉCNICAS

	197641	197651	197652
Tensión / frecuencia	120 V ~ / 60 Hz	120 V ~ / 60 Hz	220 V ~ / 60 Hz
Potencia	2 610 W / 3.5 HP	2 200 W / 3 HP	2 985 W / 4 HP
Corriente	12 A	14 A	9 A
Velocidad	3 450 rev/min	3 450 rev/min	3 450 rev/min
Presión máxima	800 kPa - 116 PSI (8 Bar)	800 kPa - 116 PSI (8 Bar)	800 kPa - 116 PSI (8 Bar)
Flujo de aire	246 L / min	335 L / min	246 L / min
Salida de aire	1 regulada	1 fija - 1 regulada	1 fija - 1 regulada
Capacidad	50 L	200 L	240 L
Consumo de energía	1.5 kWh	1.75 kWh	1.75 kWh
Nivel de aceite (motor)	250 ml	1 000 ml	1 000 ml
Tipo de aceite	SAE 10W-30 sintético	SAE 10W-30 sintético	SAE 10W-30 sintético
Tiempo de operación	30 minutos de trabajo x 15 minutos de descanso.	50 minutos de trabajo x 20 minutos de descanso.	

¿QUÉ INCLUYE MI HERRAMIENTA?



EN TODOS LOS MODELOS:
1 Filtro, 1 bote con aceite, 1 tapón depósito de aceite, 1 manija de transportación, 1 interruptor de sobrecorriente, 1 regulador de presión, 1 manómetro, 2 llantas, bolsa con tornillería y garantía e instructivo con listado de centros de servicio.



¡TIPS DE USO!



CÓDIGO	MODELO	GARANTÍA	
197641	COMP-50p-Vert-AK	1 Año	1
197651	COMP-200i-AK	1 Año	1
197652	COMP-240i-AK	1 Año	1

2 HP - 25 L - 1500 W

cód. 197611



2 HP - 50 L - 1500 W

cód. 197612



Ambos compresores cuentan con 2 salidas de aire: presión máxima y presión regulada



Devanado de Cobre en ambos compresores

Profesional AKSI

COMPRESOR 25 ó 50 L

VENTAJAS:

- Devanado de motor elaborado en cobre que alarga el tiempo de vida.
- Conectores de latón.
- Filtro con cartucho de fácil reemplazo.
- Manija de transportación soldada al tanque.
- Sistema para drenar condensación de aire a presión.
- Interruptor termomagnético de protección.
- Ruedas incluidas para su fácil transportación.
- Tapón de depósito de aceite.
- Mirilla de nivel de aceite.
- Regulador de presión y manómetro.
- Arranque automático y manual.



ESPECIFICACIONES TÉCNICAS



¡HERRAMIENTA MEJORADA!

Menor tiempo de llenado, lo que representa ahorro en consumo de energía.

	197611	197612
Tensión / frecuencia	120 V ~ 60 Hz	120 V ~ 60 Hz
Potencia	1 500 W / 2 HP	1 500 W / 2 HP
Corriente	12.5 A	12.5 A
Capacidad	25 L	50 L
Presión máxima	800 kPa - 115 PSI - 8 Bar	800 kPa - 115 PSI - 8 Bar
Flujo de aire	246 L / min	246 L / min
Salida de aire	1 fija - 1 regulada	1 fija - 1 regulada
Velocidad	3 450 rev / min (sin carga)	3 450 rev / min (sin carga)
Consumo energía	1.5 kWh	1.5 kWh
Manija de transportación	Metálica	Metálica
Nivel de aceite (motor)	200 ml	200 ml
Tipo de aceite	SAE 10W-30 sintético	SAE 10W-30 sintético

Tiempo de operación

30 minutos de trabajo x 15 minutos de descanso.

¿QUÉ INCLUYE MI HERRAMIENTA?



EN TODOS LOS MODELOS:

1 Bote con aceite, 1 filtro de aire, 2 ruedas, 1 tapón de depósito de aceite, juego de tornillería, 1 reductor, 1 soporte de goma y garantía e instructivo con listado de centros de servicio.



¡TIPS DE USO!



197611 197612
Empaque: Caja



CÓDIGO	MODELO	GARANTÍA	🛡️
197611	COMP-25p-2-AK	1 Año	1
197612	COMP-50p-2-AK	1 Año	1

2 HP - 25 L - 1500 W

cód. 197601



2 HP - 50 L - 1500 W

cód. 197602



Ambos compresores cuentan con 2 salidas de aire: presión máxima y presión regulada

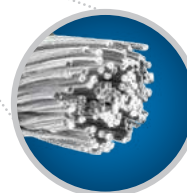

Devanado de Aluminio en ambos compresores

Semi-PRO AKSI

COMPRESOR 25 ó 50 L

VENTAJAS:

- Devanado de motor elaborado en aluminio.
- Filtro con cartucho de fácil reemplazo.
- Manija de transportación soldada al tanque.
- Sistema para drenar condensación de aire a presión.
- Interruptor termomagnético de protección.
- Ruedas incluidas para su fácil transportación.
- Tapón de depósito de aceite.
- Mirilla de nivel de aceite.
- Regulador de presión y manómetro.
- Arranque automático y manual.



ESPECIFICACIONES TÉCNICAS



¡HERRAMIENTA MEJORADA!

Menor tiempo de llenado, lo que representa ahorro en consumo de energía.

	197601	197602
Tensión / frecuencia	120 V ~ 60 Hz	120 V ~ 60 Hz
Potencia	1 500 W / 2 HP	1 500 W / 2 HP
Corriente	12.5 A	12.5 A
Capacidad	25 L	50 L
Presión máxima	800 kPa - 115 PSI - 8 Bar	800 kPa - 115 PSI - 8 Bar
Flujo de aire	246 L / min	246 L / min
Salida de aire	1 fija - 1 regulada	1 fija - 1 regulada
Velocidad	3 450 rev / min (sin carga)	3 450 rev / min (sin carga)
Consumo energía	1.5 kWh	1.5 kWh
Manija de transportación	Metálica	Metálica
Nivel de aceite (motor)	200 ml	200 ml
Tipo de aceite	SAE 10W-30 sintético	SAE 10W-30 sintético

Tiempo de operación

20 minutos de trabajo x 10 minutos de descanso.

¿QUÉ INCLUYE MI HERRAMIENTA?

EN TODOS LOS MODELOS:
1 Bote con aceite, 1 filtro de aire, 2 ruedas, 1 tapón de depósito de aceite, juego de tornillería, 1 reductor, 1 soporte de goma, y garantía e instructivo con listado de centros de servicio.



¡TIPS DE USO!



Empaque: Caja



CÓDIGO	MODELO	GARANTÍA	
197601	COMP-25s-2-AK	1 Año	1
197602	COMP-50s-2-AK	1 Año	1

Profesional AKSI

KIT NEUMÁTICO

Compresor 25 L / 1500 W
Recomendado para uso en carpinterías, talleres etc.

- CARACTERÍSTICAS TÉCNICAS:**
- 120V / 60Hz
 - Presión máxima 115 PSI-8 Bar
 - Tiempo recomendado de operación: 30 min. de trabajo por 15 min. de descanso
 - Aceite para motor 200 ml (SAE 10W-30 sintético)

Manguera de aire (baja presión) 1/4"
· Manguera reforzada con conexiones de 1/4"

Conector rápido de acero cromado macho
· Cuerda 1/4" NPT

Pistola alta presión
· Presión de trabajo 43 a 70 PSI
· Aguja con tope de latón
· Boquilla de 1.8 mm y vaso de 1L

- VENTAJAS**
- Manija de transportación soldada al tanque.
 - Sistema para drenar condensación de aire a presión.
 - Mirilla para visualizar nivel de aceite.
 - Regulador de presión y manómetro.
 - Filtro de aire con cartucho de fácil reemplazo.



Devanado de Cobre

¿QUÉ INCLUYE MI KIT NEUMÁTICO?

- 197611 Compresor 25 L / 1500 W
- 117637 Pistola de alta presión
- 102911 Manguera de aire 5 m
- 306404 Conector rápido macho
- Garantía e instructivo con listado de centros de servicio.



Empaque: Caja



CÓDIGO
197691

GARANTÍA
1 Año

1

Semi-PRO AKSI

KIT NEUMÁTICO

COMPRESOR 25 L / 1500 W
Recomendado para uso en carpinterías, talleres etc.

- CARACTERÍSTICAS TÉCNICAS:**
- 120V / 60Hz
 - Presión máxima 115 PSI-8 Bar
 - Tiempo recomendado de operación: 20 min. de trabajo por 10 min. de descanso
 - Aceite para motor 200 ml (SAE 10W-30 sintético)

Manguera de aire (baja presión) 1/4"
· Manguera reforzada con conexiones de 1/4"

Conector rápido de acero cromado macho
· Cuerda 1/4" NPT

Pistola baja presión
· Presión de trabajo 25 a 45 PSI
· Aguja con tope de latón
· Boquilla de 1.5 mm y vaso de 1L

- VENTAJAS**
- Manija de transportación soldada al tanque.
 - Sistema para drenar condensación de aire a presión.
 - Mirilla para visualizar nivel de aceite.
 - Regulador de presión y manómetro.
 - Filtro de aire con cartucho de fácil reemplazo.



Devanado de Aluminio

¿QUÉ INCLUYE MI KIT NEUMÁTICO?

- 197601 Compresor 25 L / 1500 W
- 117601 Pistola de baja presión
- 102911 Manguera de aire 5 m
- 306404 Conector rápido macho
- Garantía e instructivo con listado de centros de servicio.



Empaque: Caja



CÓDIGO
197692

GARANTÍA
1 Año

1

7.5 HP - 3 600 PSI

cód. 191102



6.5 HP - 2 600 PSI

cód. 191101



Accesorios



Características

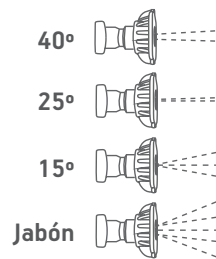

Industrial AKSI

HIDROLAVADORA a gasolina 7.5 ó 6.5 HP

APLICACIONES:

· Ideal para lavar cisternas industriales, serpentines industriales, pisos, paredes, lavado de autos, etc.

VENTAJAS:

- Lanza rociadora de acero de 21" y cople de conexión.
- Carburador de primera calidad para un encendido fácil y un rendimiento óptimo.
- Pistola de gatillo ergonómica con traba.
- Sólido cigüeñal que soporta altas revoluciones y un intenso uso industrial asegurando una larga vida útil.
- De fácil traslado.
- Estructura metálica.
- Sistema de bajo nivel de aceite.

SISTEMA DE PRESIÓN EFICIENTE

Bomba de presión de agua con componentes para **USO RUDO** que incrementa la vida útil

¡HERRAMIENTA MEJORADA!

Sistema de arranque mejorado.



¡TIPS DE USO!



191102 191101
Empaque: Caja



CÓDIGO	MODELO	GARANTÍA
191102	HIDRO-G-7.5-AK	1 Año
191101	HIDRO-G-6.5-2-AK	1 Año

ESPECIFICACIONES TÉCNICAS



SISTEMA DE PROTECCIÓN DE BAJO NIVEL DE ACEITE

191102	191101
5 593 W / 7.5 HP	4 875 W / 6,5 HP
3 400 rev / min	3 400 rev / min
3 600 PSI	2 600 PSI
7.6 m	8 m
9 L/min	9 L / min
Gasolina sin plomo	Gasolina sin plomo
3 600 ml	3 000 ml
1.5 h	1.5 h
OHV 7,5 HP 4 tiempos	OHV de 6.5 HP 4 Tiempos
223 cc	196 cc
33.5 Kg	32 kg
Cuerda retráctil	Cuerda retráctil
SAE 10W-30-sintético	SAE 10W-30-sintético
12"	8"

Se recomiendan 15 minutos de descanso por cada carga de combustible.

¿QUÉ INCLUYE MI HERRAMIENTA?



5 Boquillas, 1 manguera de alta presión, 2 ruedas de 12", 1 lanza metálica, 1 manguera para aplicación de jabón líquido y garantía e instructivo con listado de centros de servicio.

1 Filtro, 1 cinta teflón, 2 llantas de 8", 2 pernos para llantas, 3 llaves españolas, 1 pistola, 1 manguera para pistola, 1 portapistola, 1 lanza, 5 boquillas, 1 limpiaboquillas, 1 llave para bujía con perno, 1 manguera para toma de agua en tinaco o cisterna, 1 manguera para aplicación de líquido, 1 portamanguera, 1 conector rápido para manguera, 1 soporte de transportación, 4 tornillos con rondana plana, y garantía e instructivo con listado de centros de servicio.

Profesional



1650 W - 1850 PSI

cód. 191202



Accesorios



Características



PRESIÓN DIRECTA



ABANICO



TURBO

Doméstica



1350 W - 1500 PSI

cód. 391202



Accesorios



Características



PRESIÓN DIRECTA



ABANICO

HIDROLAVADORA eléctrica
1650 ó 1350 W

APLICACIONES:

· Ideal para la limpieza en superficies como paredes, pisos, automóviles y serpientes.

Código 191202 y 391202



Enriquece tu herramienta con **CONECTOR DE RIEGO**

PÁG. 70



ESPECIFICACIONES TÉCNICAS



¡HERRAMIENTA MEJORADA!
Sistema de protección eléctrica.

191202

Tensión / frecuencia	127 V ~ / 60 Hz
Potencia	1 650 W
Corriente	13 A
Presión máxima	12 755 kPa (1850 PSI)
Flujo de agua	6 L / min
Depósito de jabón	Interno

Tiempo de operación

30 minutos de trabajo x 10 minutos de descanso. Máximo diario: 3 horas.



¡HERRAMIENTA MEJORADA!
Sistema de protección eléctrica.

391202

Tensión / frecuencia	127 V ~ / 60 Hz
Potencia	1 350 W
Corriente	10 A
Presión máxima	10 342 kPa (1500 PSI)
Flujo de agua	5.4 - 6 L / min
Depósito de jabón	-----

15 minutos de trabajo x 8 minutos de descanso. Máximo diario: 1 hora.

Ventajas de mi herramienta

- Seguro de gatillo.
- Ruedas para su fácil traslado.
- Conexiones rápidas en la manguera.
- Práctica pistola.
- Una lanza turbo tipo cónico y una lanza con regulador de presión y regulador para succionar el jabón.
- Soportes laterales y traseros, mejor uso.
- Interruptor térmico en el motor para proteger de sobrecalentamiento, alargando su vida útil.

- Seguro de gatillo.
- Portátil y de fácil transportación.
- Una lanza con regulador de presión.
- 5 m de cable de alimentación.
- 3 m de manguera de alta presión.
- Soportes laterales, mejor uso.
- El motor cuenta con interruptor térmico para proteger el motor de sobrecalentamiento y alargar su vida útil.

¿QUÉ INCLUYE MI HERRAMIENTA?

1 Manija de sujeción, 1 pistola, 1 lanza boquilla turbo, 1 lanza boquilla abanico con regulador de presión, 1 protector de lanza, 1 porta pistola, 1 porta manguera, 1 manguera de presión, 1 filtro de agua, 1 conector rápido, 1 limpia boquillas y garantía e instructivo con listado de centros de servicio.

1 Manija de sujeción, 1 porta cable, 1 porta pistola, 1 porta manguera, 1 cubierta para tubo de entrada y salida, 1 pistola, 1 lanza boquilla abanico, 1 extensión de lanza, 1 manguera de presión, 1 limpia boquillas, 1 filtro de agua, 4 pijas, 1 conexión de entrada de agua y garantía e instructivo con listado de centros de servicio.



¡TIPS DE USO!



Empaque: Caja



CÓDIGO	CATEGORÍA	MODELO	GARANTÍA	
191202	Profesional	HIDRO-E-1850-AK	1 Año	1
391202	Doméstica	HIDRO-E-1500-MX	6 Meses	1

Profesional AKSI

1 200 W - 20 L

cód. 191752

Accesorios



Función de:



HOME EXPERIENCE SERIES

450 W - 12 L

cód. 191751

Accesorios

Boquilla pulverizadora con cepillo



Función de:



LAVADORA DE TAPICERÍA
1200 ó 450 W

APLICACIONES:

- Ideal para uso particular y profesional en el hogar, autolavados, centros de lavado de tapicería, etc.
- Elimina fácilmente manchas de comida, líquidos derramados, lodo, mugre y más.
- Muy útil en el lavado de alfombras, sofás, colchones, sillas de tela y vestiduras de autos.

ESPECIFICACIONES TÉCNICAS

Funciones
Tensión
Potencia
Corriente
Capacidad máxima de sólidos
Capacidad máxima se líquidos
Fuerza de succión
Capacidad de depósito
Manguera
Tiempo de operación

191752

Aspirado / soplado / lavado
127 V ~ / 60 Hz
1 200 W
10 A
20 litros
12.5 litros
17 kPa / 2.64 PSI / 0.068 bar
4 litros
1.9 m

191751

Aspirado / lavado
127 V ~ / 60 Hz
450 W
3.5 A
1.2 litros
0.4 L / min
9 kPa

1.3 m

30 minutos de trabajo x 10 minutos de descanso. Máximo diario: 3 horas.

Ventajas de mi herramienta

- **Control inalámbrico en encendido de roceado, aspirado y soplado.**
- Depósito para recolección de líquidos sucios.
- Depósito para enjuague.
- Cuenta con cepillo para remover y succionar polvo o líquidos impregnados en telas, alfombras y tapicería en general.
- Fácil de guardar y transportar.
- Ecológico.
- Desplazamiento por medio de ruedas giratorias 360°
- Aspirado, lavado y enjuague.
- Depósito para enjuague.
- Depósito para recolección de líquidos sucios.
- Cuenta con cepillo para remover y succionar polvo o líquidos impregnados en telas, alfombras y tapicería en general.
- El sistema de roceado es eficaz para eliminar manchas en telas y tapicerías.

¿QUÉ INCLUYE MI HERRAMIENTA?

2 Ruedas 360°	2 Boquillas pulverizadoras	1 Depósito para agua limpia
2 Extensiones	1 Boquilla esquinera	1 Depósito para agua sucia
1 Filtro para polvo	2 Cepillos	1 Cepillo
1 Filtro para agua	1 Conector de manguera	1 Boquilla de succión
1 Depósito para agua	Garantía e instructivo con listado de centros de servicio.	1 Manguera de 1.3 m
1 Manguera de 1.9 m		Garantía e instructivo con listado de centros de servicio.
1 Pila		



Empaque: Caja



CÓDIGO	CATEGORÍA	MODELO	GARANTÍA
191752	Profesional	LAVTAP-1200p-AK	1 Año 1
191751	Home	LAVTAP-450h-AK	1 Año 2

1400 W - 50 L / 13 Gal

cód. 191702

Accesorios



1200 W - 20 L / 5 Gal

cód. 191701

Accesorios



ESPECIFICACIONES TÉCNICAS

Industrial AKSI

ASPIRADORA 20 y 50 L

APLICACIONES:

- Ideal para uso particular y profesional.
- Aspira partículas sólidas y líquidas (no apta para líquidos inflamables).
- Útil en inflado de globos, inflables, colchones, etc.

Tensión
Potencia
Corriente
Capacidad máxima en sólidos
Capacidad máxima en líquidos
Fuerza de succión
Manguera

Tiempo de operación

PROX.

191702

127 V ~ / 60 Hz
1 400 W
10 A
50 litros
35 L / min
17 kPa
1.5 m

PROX.

191701

127 V ~ / 60 Hz
1 200 W
10 A
20 litros
14.5 L / min
17 kPa
1.5 m

50 minutos de trabajo x 20 minutos de descanso. Máximo diario: 6 horas.

Ventajas de mi herramienta

- EN TODOS LOS MODELOS:**
- Desague amplio, para un vaciado rápido.
 - Asa superior de rápida liberación.
 - Fácil transportación con ruedas giratorias 360°
 - Ahorra espacio al guardar sus accesorios internamente.
 - Ecológica.

¿QUÉ INCLUYE MI HERRAMIENTA?

2 Ruedas 360°	1 Boquilla tipo garra	4 Ruedas 360°	1 Cepillo deslizante
2 Extensiones	1 Cepillo esquinero	3 Extensiones	1 Asa
1 Filtro para polvo	1 Cepillo deslizante	1 Filtro para polvo	2 Tornillos para asa
1 Filtro para agua	Garantía e instructivo con listado de centros de servicio.	1 Filtro para agua	Garantía e instructivo con listado de centros de servicio.
1 Manguera de 1.5 m		1 Manguera de 1.5 m	
1 Boquilla esquinera		1 Boquilla esquinera	
		1 Cepillo esquinero	



190702 190701

Empaque: Caja



CÓDIGO

MODELO

GARANTÍA



191702

ASPIM-1400i-AK

1 Año

1

191701

ASPIM-1200i-AK

1 Año

1

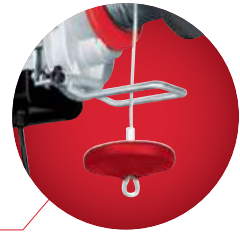

Para cargas Bajas



Para cargas Altas

Industrial AKSI

POLIPASTO ELÉCTRICO

200 / 400 kg Cód. 197701

300 / 600 kg Cód. 197702

400 / 800 kg Cód. 197703

500 / 1000 kg Cód. 197704

APLICACIONES:

- Sostenimiento o elevación de carga.
- Dos diferentes capacidades de carga.

VENTAJAS:

- Dos modalidades para el sostenimiento y elevación de carga.

ESPECIFICACIONES TÉCNICAS

	197701	197702	197703	197704
Tensión	120 V ~	120 V ~	120 V ~	120 V ~
Corriente	7.1 A	9.85 A	12.6 A	12.9 A
Frecuencia	60 Hz	60 Hz	60 Hz	60 Hz
Potencia	850 W	1 180 W	1 450 W	1 500 W
Velocidad	10 m/min (200 kg) 5 m/min (400 kg)	10 m/min (300 kg) 5 m/min (600 kg)	10 m/min (400 kg) 5 m/min (800 kg)	10 m/min (500 kg) 5 m/min (1 000 kg)
Altura	12 m (200 kg) 6 m (400 kg)	12 m (300 kg) 6 m (600 kg)	12 m (400 kg) 6 m (800 kg)	12 m (500 kg) 6 m (1 000 kg)
Motor	Cobre	Cobre	Cobre	Cobre
Cable de control	1.5 m	3 m	3 m	3 m
Tiempo de operación	2 minutos de trabajo x 8 minutos de descanso. Máximo diario: 6 horas.			

¿QUÉ INCLUYE MI HERRAMIENTA?

EN TODOS LOS MODELOS:

1 Polea, 1 gancho, 2 abrazaderas, garantía e instructivo con listado de centros de servicio.



197701 197702 197703 197704

Empaque: Caja

CÓDIGO	MODELO	GARANTÍA	📦
197701	PPE-200i-2-AK	1 Año	2
197702	PPE-300i-2-AK	1 Año	2
197703	PPE-400i-AK	1 Año	2
197704	PPE-500i-AK	1 Año	1

127 V- y 220 V- 250 A



Profesional AKSI

SOLDADORA ARCO ELÉCTRICO 250 A

APLICACIONES:

· Ideal para ser usada en talleres mecánicos, hojalatería y pintura, herrería y balconería.

VENTAJAS:

- Dial para ajuste de corriente.
- Braker switch, para selección de alimentación, 127/220 V
- Escala visible para el ajuste de corriente.
- Enfría por ventilador.



ESPECIFICACIONES TÉCNICAS

	127 V	220 V
Tensión / frecuencia	127 V ~ / 60 Hz	220 V ~ / 60 Hz
Salida de corriente	120 A a 22.8 V c.a.	180 A a 25.2 V c.a.
Rango de corriente	50 A a 20 V c.a. 180 A a 25.2 V c.a.	50 A a 20 V c.a. 180 A a 25.2 V c.a.
Corriente máxima	250 A	250 A
Tipo de electrodo SMAW	E-6013 3/32", 1/8"	E-6013 3/32", 1/8"
Tiempo de operación	30% a 120 A, 3 minutos de trabajo x 7 minutos de descanso.	20% a 180 A, 2 minutos de trabajo x 8 minutos de descanso.

¿QUÉ INCLUYE MI HERRAMIENTA?



EN TODOS LOS MODELOS:

Cables pinza punta electrodo, 1 pinza a tierra, 1 careta, 1 martillo, 1 cepillo de alambre y garantía e instructivo con listado de centros de servicio.



Empaque: Caja

CÓDIGO

197902

MODELO

SLD-AE-250i-AK

GARANTÍA

1 Año



1

127 V- 130 A

cód. 197921



127 V- y 220 V- 200 A

cód. 197922



Profesional AKSI

SOLDADORA INVERSORA 130 ó 200 A

APLICACIONES:

· Ideal para ser usada en talleres mecánicos, hojalatería y pintura, herrería y balconería.

VENTAJAS:

- Perilla para ajuste de corriente.
- Luz indicadora de encendido y luz indicadora de alta temperatura.
- Display para visualizar el ajuste de corriente.
- Enfriada por ventilador.
- Lijera y compacta, de fácil transportación.
- Bornes de fijación rápida.
- En la soldadora 197922 no es necesario hacer ajustes al cambiar la tensión de alimentación de 110 V a 220 V, ya que cuenta con ajuste automático.



ESPECIFICACIONES TÉCNICAS

	197921	197922
Tensión / frecuencia	127 V ~ / 60 Hz	127 V ~ / 60 Hz 220 V ~ / 60 Hz
Salida de corriente	30 A a 19.2 V d.c. 100 A a 22.0 V d.c.	130 A a 23.2 V d.c. 180 A a 25.2 V d.c. 100 A a 22.0 V d.c. 155 A a 24.2 V d.c.
Rango de corriente	30 A a 19.2 V d.c. 130 A a 23.2 V d.c.	30 A a 19.2 V d.c. 180 A a 25.2 V d.c.
Corriente de entrada	44 A	52.6 A - 26.3 A
Corriente máxima	130 A	200 A
Grado de protección	IP215	IP215
Peso	4.5 kg	7.5 kg
Tipo de electrodo SMAW	E-6013 3/32", 1/8"	E-6013 3/32", 1/8" E-7018 1/8"
Tiempo de operación a 127 V~	30% a 130 A: 3 minutos de trabajo x 7 minutos de descanso 60% a 100 A: 6 minutos de trabajo x 4 minutos de descanso	30% a 130 A: 3 minutos de trabajo x 7 minutos de descanso 60% a 100 A: 6 minutos de trabajo x 4 minutos de descanso
Tiempo de operación a 220 V~	----- N/A -----	30% a 180 A: 3 minutos de trabajo x 7 minutos de descanso 60% a 155 A: 6 minutos de trabajo x 4 minutos de descanso

¿QUÉ INCLUYE MI HERRAMIENTA?



EN TODOS LOS MODELOS:

Cables pinza punta electrodo, 1 pinza a tierra, 1 careta, 1 martillo, 1 cepillo de alambre y garantía e instructivo con listado de centros de servicio.



Empaque: Caja

CÓDIGO	MODELO	GARANTÍA	🔒
197921	SLD-INV-130iAK/2	1 Año	1
197922	SLD-INV-200iAK/2	1 Año	1

Profesional AKSI

MULTIHERRAMIENTA OSCILANTE 300 W

APLICACIONES:

Lijar y pulir en seco superficies, reparar baños, pisos cerámicos, pisos vinílicos y alfombrados, realizar excelentes trabajos de adaptación y ajuste en lugares con poco espacio, además de realizar cortes más limpios y rápidos sobre materiales plásticos, metales no ferrosos y madera.

VENTAJAS:

- Diseño compacto y múltiples accesorios que permiten cortar, lijar y remover diferentes materiales.
- Base de lijado con Velcro®.

*Velcro® es una marca registrada.



· Incluye maleta con accesorios



MULTI PRO



¡TIPS DE USO!



ESPECIFICACIONES TÉCNICAS	
Tensión	127 V ~ 60 Hz
Potencia	300 W
Corriente	2.3 A
Oscilaciones	10 000 - 18 000 Órbitas/min

TIEMPO RECOMENDADO DE OPERACIÓN

30 minutos de trabajo x 10 minutos de descanso. Máximo diario: 3 horas.

¿QUÉ INCLUYE MI HERRAMIENTA?

1 Hoja de corte de 1/2", 1 hoja de sierra semicircular de 3", 1 rascador rígido de 2", 4 lijas, 1 almohadilla para lijado, 1 llave hexagonal, 1 brida, 1 tornillo de 1/4" para fijación del accesorio, 1 maletín y garantía e instructivo con listado de centros de servicio.

Accesorios de lijado intercambiables para llegar a los rincones más difíciles



Sierra semicircular ideal para corte en PVC, aluminio, cobre y pared de yeso



Útil rascador que remueve pintura, alfombras y adhesivos



Práctica hoja para cortar madera, plástico y metales no ferrosos



Empaque: Caja

CÓDIGO	MODELO	GARANTÍA	🛡️
191501	MULTIPRO-300-AK	1 Año	6

ACCESORIOS PARA MULTIHERRAMIENTA OSCILANTE



RASCADOR RÍGIDO

CÓDIGO	MEDIDA	🛡️	🛡️
191551	2"	5	100



SIERRA SEMICIRCULAR

CÓDIGO	MEDIDA	🛡️	🛡️
191552	3"	5	100



ALMOHADILLA PARA LIJA

CÓDIGO	MEDIDA	🛡️	🛡️
191554	3"	5	100



HOJA QUITALECHADA

CÓDIGO	GRANO	🛡️	🛡️
191556	5 mm	5	100

Profesional AKSI

MOTO TOOL 140 W

APLICACIONES:

- Ideal para uso artesanal.

VENTAJAS:

- Velocidad variable.
- Incluye soporte con fijación que permite la colocación cerca del área de trabajo para hacer la herramienta más versátil.
- Incluye extensión flexible para su uso en conjunto con el soporte de fijación.



ESPECIFICACIONES TÉCNICAS

Tensión	120 V ~ 60 Hz
Potencia	140 W
Corriente	1.16 A
Velocidad (sin carga)	10 000 - 30 000 rev / min
∅ Disco	24 mm
∅ Eje	7.8 mm
Mordazas	1/8" (3.17 mm)

TIEMPO RECOMENDADO DE OPERACIÓN

30 minutos de trabajo x 10 minutos de descanso.
Máximo diario: 3 horas.

¿QUÉ INCLUYE MI HERRAMIENTA?

1 Set de accesorios, 1 par de carbones de repuesto, 1 soporte de mesa, 1 chicote flexible, 1 maletín y garantía e instructivo con listado de centros de servicio.



Incluye extensión tipo lápiz
Chicote flexible

Incluye soporte para mesa de trabajo



Maletín plástico

CÓDIGO

191511

MODELO

MULTIT-140p-AK

GARANTÍA

1 Año



10

ACCESORIOS PARA MOTO TOOL

JUEGO DE ACCESORIOS

CONTENIDO:

- 1 Adaptador de goma para barriles de lija
- 1 Adaptador de discos de corte
- 4 Barriles de lija
- 10 discos de corte
- 5 Puntas montadas
- 5 Puntas diamantadas
- 6 Brocas de alta velocidad
- 3 Cepillos
- 3 Mordazas de sujeción
- 1 Llave con desarmador plano



Maletín plástico

CÓDIGO

191571



6



36

JUEGO DE PIEDRAS MONTADAS

BLISTER

- Ideal para desbaste, rebabeo, acabado de metales ferrosos y fundición
- Fabricadas en óxido de aluminio
- Rectificado de interiores



CÓDIGO

110101

CONTENIDO

5 pzas.



6



36

MÁQUINAS NEUMÁTICAS



¡TIPS DE USO!

AKSI[®]
HERRAMIENTA PROFESIONAL

Cuadro de 1/2"

cód. 198021



Cuadro de 3/4"

cód. 198011



Cuadro de 1"

cód. 198002



Cuadro de 1"

cód. 198001



Carcasa de ALUMINIO PULIDO

Profesional AKSI

LLAVE DE IMPACTO

APLICACIONES:

- Ideal para ser usada en talleres mecánicos, industria manufacturera, siderúrgica, minera, agrícola, etc.
- Facilita la extracción y colocación de pernos y tuercas.

VENTAJAS:

- Mecanismo Twin Hammer.
- Carcasa de aluminio pulido.



ESPECIFICACIONES TÉCNICAS

	198021	198011	198002	198001
Impulsor de cuadro	1/2" (12.7 mm)	3/4" (19.05 mm)	1" (25.4 mm)	1" (25.4 mm)
Velocidad	7 500 RPM	4 500 RPM	4 200 RPM	5 000 RPM
Torque máximo	500 lb-ft (678 Nm)	664 lb-ft (900 Nm)	1328 lb-ft (1800 Nm)	1925 lb-ft (2610 Nm)
Presión de trabajo	90-115 PSI (621-793 kPa)	90-115 PSI (621-793 kPa)	90-115 PSI (621-793 kPa)	90-115 PSI (621-793 kPa)
Consumo de CFM	3.5 CFM (99 L / min)	8 CFM (226.5 L / min)	10 CFM (283.2 L / min)	10 CFM (283.2 L / min)
Entrada de aire	3/8" NPT	3/8" NPT	3/8" NPT	1/2" NPT
Niveles de torque	5	3	3	3
Peso sin accesorios	2.6 kg	4.8 kg	7.1 kg	13.6 kg
Ø Cuerda	5/8" (16 mm)	13/16" (22 mm)	1 1/4" (25.4 mm)	1 1/2" (38 mm)

Tiempo de operación

Trabajo continuo, siempre y cuando la máquina se encuentre lubricada.

Lubricación constante

La herramienta requiere estar lubricada en todo momento para un óptimo funcionamiento.

¿QUÉ INCLUYE MI HERRAMIENTA?

1 Conector rápido de 3/8" a 3/8" NPT y garantía e instructivo con listado de centros de servicio.

198001

1 Conector rápido de 1/2" a 1/2" NPT, 1 llave hexagonal y garantía e instructivo con listado de centros de servicio.

¡TIPS DE USO!



Empaque: Caja

CÓDIGO	GARANTÍA	🛡️
198021	1 Año	4
198011	1 Año	4
198002	1 Año	4
198001	1 Año	2

Cuadro de 1/2"

cód. 198032

LLAVE DE IMPACTO EN KIT

- 1 Conector rápido de 3/8" a 1/4"
- 10 Dados:
 - 9 mm, 10 mm, 11 mm, 13 mm, 14 mm, 17 mm, 19 mm, 22 mm, 24 mm, 27 mm
- 1 Extensión de 5"
- 1 Llave hexagonal
- 1 Lubricador en línea
- 1 Dosificador de aceite



Cuadro de 1/2"

cód. 198031



Cuadro de 3/8"

cód. 198041



Carcasa de
ALUMINIO PULIDO

SemiPRO AKSI

LLAVE DE IMPACTO

APLICACIONES:

- Ideal para ser usada en talleres mecánicos, industria manufacturera, siderúrgica, minera, agrícola, etc.
- Facilita la extracción y colocación de pernos y tuercas.

VENTAJAS:

- Mecanismo Twin Hammer.
- Carcasa de aluminio pulido.



Impulsor de cuadro
Velocidad
Torque máximo
Presión de trabajo
Consumo de CFM
Entrada de aire
Niveles de torque
Peso sin accesorios
Diámetro de rosca

Tiempo de operación

ESPECIFICACIONES TÉCNICAS

198032 (kit)	198031	198041
1/2" (12.7 mm)	1/2" (12.7 mm)	3/8" (9.5 mm)
7 000 RPM	7 000 RPM	10 000 RPM
236 lb-ft (320 Nm)	236 lb-ft (320 Nm)	75 lb-ft (101.6 Nm)
90-115 PSI (621-793 kPa)	90-115 PSI (621-793 kPa)	90-115 PSI (621-793 kPa)
4 CFM (113 L / min)	4 CFM (113 L / min)	2.5 CFM (70.8 L / min)
1/4" NPT	1/4" NPT	1/4" NPT
4	4	8
2.3 kg	2.3 kg	0.8 kg
9/16" (14 mm)	9/16" (14 mm)	1/2" (12.7 mm)

Trabajo continuo, siempre y cuando la máquina se encuentre lubricada.

Lubricación constante

La herramienta requiere estar lubricada en todo momento para un óptimo funcionamiento.

¿QUÉ INCLUYE MI HERRAMIENTA?

1 Conector rápido de 3/8"-1/4" NPT. 10 Dados de 9 a 27 mm. 1 Extensión de 5". 1 Dosificador de aceite. 1 Llave hexagonal. 1 Filtro. Garantía e instructivo con listado de centros de servicio.	1 Conector rápido de 3/8" a 1/4" NPT. Garantía e instructivo con listado de centros de servicio.	1 Conector rápido de 3/8" a 1/4" NPT. Garantía e instructivo con listado de centros de servicio.
--	---	---

click

¡TIPS DE USO!



Empaque: Caja

CÓDIGO	GARANTÍA	DIAMANTE
198032	1 Año	4
198031	1 Año	4
198041	1 Año	4

Profesional AKSI

500 RPM - 1/2"

cód. 198102



Semi PRO AKSI

1 100 RPM- 3/8"

cód. 198111



500 RPM- 1/2"

cód. 198112



Carcasa de
ALUMINIO PULIDO

TALADRO REVERSIBLE

APLICACIONES:

· Diseñado para barrenar, rectificar, escariar y cepillar.

VENTAJAS:

· Carcasa de aluminio pulido.

Código 198102:



Código 198111 Y 198112:



Broquero
Velocidad
Presión de trabajo
Consumo de CFM
Entrada de aire
Peso sin accesorios
Capacidad de perforación
Madera
Metal
Tiempo de operación

ESPECIFICACIONES TÉCNICAS

	198102	198111	198112
Broquero	1/2" (1.5 mm- 13 mm)	3/8" (9.5 mm)	1/2" (1.5 mm- 13 mm)
Velocidad	500 RPM	1 100 RPM	500 RPM
Presión de trabajo	90-115 PSI (621-793 kPa)	90-115 PSI (621-793 kPa)	90-115 PSI (621-793 kPa)
Consumo de CFM	4 CFM (113 L / min)	4 CFM (113 L / min)	4 CFM (113 L / min)
Entrada de aire	1/4" NPT	1/4" NPT	1/4" NPT
Peso sin accesorios	1.6 kg	1.2 kg	1.6 kg
Capacidad de perforación			
Madera	1/2"	3/8"	1/2"
Metal	3/8"	5/16"	3/8"

Trabajo continuo, siempre y cuando la máquina se encuentre lubricada.

Lubricación constante

La herramienta requiere estar lubricada en todo momento para un óptimo funcionamiento.

¿QUÉ INCLUYE MI HERRAMIENTA?

EN TODOS LOS MODELOS:
1 Conector rápido de 3/8" a 1/4" NPT, 1 llave para broquero, 1 manija desmontable y garantía e instructivo con listado de centros de servicio.



CÓDIGO	CATEGORÍA	GARANTÍA	
198102	Profesional	1 Año	4
198111	Semipro	1 Año	4
198112	Semipro	1 Año	4

Empaque: Caja

¡TIPS DE USO!

Profesional AKSI

Semi PRO AKSI



Contenedor de residuos

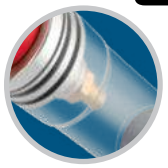

Sistema auxiliar de vacío

Remache de 1/4"

cód. 198502

Remache de 3/16"

cód. 198511

Remache de 1/4"

cód. 198512



BOQUILLAS INCLUIDAS

- 3/32" (2.4 mm)
- 3/16" (4.8 mm)
- 1/8" (3.2 mm)
- 1/4" (6.4 mm)

BOQUILLAS INCLUIDAS

- 3/32" (2.4 mm)
- 5/32" (4 mm)
- 1/8" (3.2 mm)
- 3/16" (4.8 mm)

BOQUILLAS INCLUIDAS

- 1/8" (3.2 mm)
- 3/16" (4.8 mm)
- 5/32" (4 mm)
- 1/4" (6.4 mm)

Accesorios



Accesorios



REMACHADORA

APLICACIONES:
· Ideal para cancelería de aluminio, talleres de hojalatería y carroceros.

VENTAJAS:
· Mordazas de acero para mayor resistencia al desgaste.



ESPECIFICACIONES TÉCNICAS



Tipo de remache	Ciego
Capacidad de remache	3/32" a 1/4"
Presión de aire	90-115 PSI (621-793 kPa)
Consumo de CFM	3.5 CFM (99 L / min)
Fuerza de tracción	1410 kgF
Entrada de aire	1/4" NPT
Peso	1.7 kg
Tiempo de operación	

198502	198511	198512
Ciego	Ciego	Ciego
3/32" a 1/4"	3/32" a 3/16"	3/32" a 1/4"
90-115 PSI (621-793 kPa)	90-115 PSI (621-793 kPa)	90-115 PSI (621-793 kPa)
3.5 CFM (99 L / min)	3.5 CFM (99 L / min)	3.5 CFM (99 L / min)
1410 kgF	885 kgF	1410 kgF
1/4" NPT	1/4" NPT	1/4" NPT
1.7 kg	1.7 kg	1.7 kg

Trabajo continuo, siempre y cuando la máquina se encuentre lubricada.

Lubricación constante

La herramienta requiere estar lubricada en todo momento para un óptimo funcionamiento.

¿QUÉ INCLUYE MI HERRAMIENTA?

EN TODOS LOS MODELOS:
2 Llaves, 1 contenedor de residuos, 2 juegos de mordazas, 4 boquillas y garantía e instructivo con listado de centros de servicio.



Empaque: Caja

CÓDIGO	CATEGORÍA	GARANTÍA	
198502	Profesional	1 Año	4
198511	Semipro	1 Año	4
198512	Semipro	1 Año	4

Los productos de alta rotación se encuentran distinguidos por el color rojo en su código. La apariencia del producto puede llegar a variar · Ventas y atención a clientes Ciudad de México 55 5383-4412

¡TIPS DE USO!



150 RPM- 3/8"

cód. 198201

150 RPM- 1/2"

cód. 198202

Carcasa de
ALUMINIO PULIDO

Semi.PRO AKSI

MATRACA

APLICACIONES:

- Ideal para trabajar en áreas de difícil acceso
- Válvula de reversa para fáciles cambios de dirección.

VENTAJAS:

- Carcasa de aluminio pulido.
- Estructura reforzada.
- Liberación de aire frontal.



Impulsor de cuadro
Velocidad
Torque máximo
Presión de trabajo
Consumo de CFM
Entrada de aire
Desalajo de aire
Peso sin accesorios
Diámetro de cuerda
Tiempo de operación

ESPECIFICACIONES TÉCNICAS

198201	198202
3/8" (9.5 mm)	1/2" (12.7 mm)
150 RPM	150 RPM
50 lb-ft (67.79 Nm)	50 lb-ft (67.79 Nm)
90-115 PSI (621-793 kPa)	90-115 PSI (621-793 kPa)
3 CFM (85 L / min)	3 CFM (85 L / min)
1/4" NPT	1/4" NPT
Frontal	Frontal
0.5 kg	0.5 kg
1/2" (12.7 mm)	1/2" (12.7 mm)

Trabajo continuo, siempre y cuando la máquina se encuentre lubricada.

Lubricación constante

La herramienta requiere estar lubricada en todo momento para un óptimo funcionamiento.

¿QUÉ INCLUYE MI HERRAMIENTA?

EN TODOS LOS MODELOS:
1 Conector rápido de 3/8" a 1/4" NPT y garantía e instructivo con listado de centros de servicio.



198201	198202
Empaque: Caja	

CÓDIGO	GARANTÍA	Icono
198201	1 Año	4
198202	1 Año	4

Entrada de 1/4"

cód. 198302

MINI ESMERILADORA EN KIT

- 1 Conector rápido de 3/8" a 1/4"
- 1 Collets de 1/4" - 1/8"
- 5 Piedras montadas de 1/4" de zanco
- 5 Piedras montadas de 1/8" de zanco
- 1 Llave de 7/16" y 1 llave de 11/16"



Incluye estuche plástico

Entrada de 1/4"

cód. 198301



Entrada de 1/4"

cód. 198311



Carcasa de
ALUMINIO PULIDO

Semi.PRO AKSI

MINI ESMERILADORA

APLICACIONES:

- Ideal para pulir, desbastar y cortar en materiales como: porcelana, yeso, acrílico y algunos plásticos (PLA, PET, PP, PVC y baquelita).
- Tamaño compacto, permite su uso en áreas de difícil acceso.

VENTAJAS:

- Carcasa de aluminio pulido.
- Diseño compacto y ligero.



ESPECIFICACIONES TÉCNICAS

	198302 (kit)	198301	198311
Velocidad	25 000 RPM	25 000 RPM	20 000 RPM
Presión de aire	90-115 PSI (621-793 kPa)	90-115 PSI (621-793 kPa)	90-115 PSI (621-793 kPa)
Consumo de CFM	2.5 CFM (70.8 L / min)	2.5 CFM (70.8 L / min)	2.5 CFM (70.8 L / min)
Entrada de aire	1/4" NPT	1/4" NPT	1/4" NPT
Peso sin accesorios	0.3 kg	0.3 kg	0.6 kg
Tiempo de operación	Trabajo continuo, siempre y cuando la máquina se encuentre lubricada.		

Lubricación constante

La herramienta requiere estar lubricada en todo momento para un óptimo funcionamiento.

¿QUÉ INCLUYE MI HERRAMIENTA?

EN TODOS LOS MODELOS:
1 Conector rápido de 3/8" a 1/4" NPT, 2 llaves: 7/16" - 11/16" y garantía e instructivo con listado de centros de servicio.



CÓDIGO	GARANTÍA	📦
198302	1 Año	4
198301	1 Año	4
198311	1 Año	4

Empaque: Caja

Los productos de alta rotación se encuentran distinguidos por el color rojo en su código. La apariencia del producto puede llegar a variar · Ventas y atención a clientes Ciudad de México 55 5383-4412



¡TIPS DE USO!

Corte de 3"

cód. 198321



USA DISCO DE CORTE

INCLUYE DISCO PARA CORTE DE 3" DE CORTESÍA

Carcasa de

ALUMINIO PULIDO

Semi.PRO AKSI

ESPECIFICACIONES TÉCNICAS

ESMERIL RECTO

Corte de 3"

APLICACIONES:

- Ideal para uso en materiales ligeros y flexibles como láminas, fibra de vidrio y algunos perfiles metálicos (sección cuadrada, circular y escuadra).
- Eje ideal para trabajos pesados como la eliminación y nivelación de soldadura.
- Perfecta para hojalatería semiprofesional o casera, y estética automotriz.
- Diseñados para uso continuo.

VENTAJAS:

- Carcasa de aluminio pulido.



Velocidad	18 000 RPM
Presión de aire	90-115 PSI (621-793 kPa)
Consumo de CFM	2.5 CFM (70.8 L / min)
Entrada de aire	1/4" NPT
Ø de disco externo	3" (76.2 mm)
Ø de disco	3/8" (10 mm)
Peso sin accesorios	0.6 kg
Tiempo de operación	

198321

Velocidad	18 000 RPM
Presión de aire	90-115 PSI (621-793 kPa)
Consumo de CFM	2.5 CFM (70.8 L / min)
Entrada de aire	1/4" NPT
Ø de disco externo	3" (76.2 mm)
Ø de disco	3/8" (10 mm)
Peso sin accesorios	0.6 kg

Trabajo continuo, siempre y cuando la máquina se encuentre lubricada.

Lubricación constante

La herramienta requiere estar lubricada en todo momento para un óptimo funcionamiento.

¿QUÉ INCLUYE MI HERRAMIENTA?

1 Conector rápido de 3/8" a 1/4" NPT, 1 llave hexagonal 3/16", 1 llave 9/16", 1 disco de corte de 3" y garantía e instructivo con listado de centros de servicio.

¡TIPS DE USO!



Empaque: Caja

CÓDIGO
198321

GARANTÍA
1 Año

4

Profesional

LIJADORA ORBITAL

6"

APLICACIONES:

- Ideal para utilizar con lijas de 6 pulgadas.
- Para trabajos en madera y metal.
- Sistema Randon orbit, elimina el patrón circular en el acabado del material.

VENTAJAS:

- Diseño compacto y ligero.
- Estructura reforzada para mayor resistencia.
- Cuerpo ergonómico.
- Alta velocidad y bajo ruido.
- Bajo consumo de aire.
- Diseñados para uso continuo.



¡TIPS DE USO!

Incluye recolector de polvo



ESPECIFICACIONES TÉCNICAS

Ø del pad	6" (152.4 mm)
Velocidad	10 000 - 12 000 RPM
Presión de aire	90-115 PSI (621-793 kPa)
Consumo de CFM	2.5 CFM (70.8 L / min)
Entrada de aire	1/4" NPT
Succión	Trasera
Peso	0.8 kg

Lubricación constante

La herramienta requiere estar lubricada en todo momento para un óptimo funcionamiento.

TIEMPO RECOMENDADO DE OPERACIÓN

Trabajo continuo, siempre y cuando la máquina se encuentre lubricada.

¿QUÉ INCLUYE MI HERRAMIENTA?

1 Conector rápido de 3/8" a 1/4" NPT, 1 manguera, 1 recolector de polvo, 1 llave para el pad y garantía e instructivo con listado de centros de servicio.

Carcasa de

ALUMINIO PULIDO



Empaque: Caja

CÓDIGO
198401

GARANTÍA
1 Año

4

Semi-PRO

LIJADORA ORBITAL

5"

APLICACIONES:

- Ideal para utilizar con lijas de 5 pulgadas.
- Para trabajos en madera y metal.
- Sistema Randon orbit, elimina el patrón circular en el acabado del material.

VENTAJAS:

- Diseño compacto y ligero.
- Cuerpo ergonómico.
- Alta velocidad y bajo ruido.
- Bajo consumo de aire.
- Diseñados para uso continuo.



¡TIPS DE USO!

Incluye recolector de polvo



ESPECIFICACIONES TÉCNICAS

Ø del pad	5" (127 mm)
Velocidad	10 000 - 12 000 RPM
Presión de aire	90-115 PSI (621-793 kPa)
Consumo de CFM	2.5 CFM (70.8 L / min)
Entrada de aire	1/4" NPT
Succión	Trasera
Peso	1 kg

Lubricación constante

La herramienta requiere estar lubricada en todo momento para un óptimo funcionamiento.

TIEMPO RECOMENDADO DE OPERACIÓN

Trabajo continuo, siempre y cuando la máquina se encuentre lubricada.

¿QUÉ INCLUYE MI HERRAMIENTA?

1 Conector rápido de 3/8" a 1/4" NPT, 1 manguera, 1 recolector de polvo, 1 llave para el pad y garantía e instructivo con listado de centros de servicio.

Carcasa de

ALUMINIO PULIDO



Empaque: Caja

CÓDIGO
198411

GARANTÍA
1 Año

4

NEUMÁTICA ACCESORIOS

Complementa o renueva tu herramienta con la variedad de accesorios AKSI®



Conector rápido de acero cromado macho y hembra

BLÍSTER

► Cuerda 1/4" NPT



CÓDIGO	TIPO		
306403	Hembra	12	144
306404	Macho	12	144

Niple de acero cromado macho-macho

BLÍSTER

► Cuerda 1/4" NPT



CÓDIGO		
306406	12	144

Cople rápido de acero cromado hembra

BLÍSTER

► Cuerda 1/4" NPT



CÓDIGO		
306407	12	144

Cople de acero cromado hembra-hembra

BLÍSTER

► Cuerda 1/4" NPT



CÓDIGO		
306408	12	144

Cople rápido de acero cromado macho y hembra

BLÍSTER

► Cuerda 1/4" NPT



CÓDIGO	TIPO		
306409	Hembra	12	144
306410	Macho	12	144

Juego de coples y conectores rápidos de acero cromado, 4 piezas

BLÍSTER

► Cuerda 1/4" NPT



CONTENIDO

- 1 Conector rápido tipo macho
- 1 Conector rápido tipo hembra
- 1 Cople rápido tipo macho
- 1 Cople rápido tipo hembra

18
meses
GARANTÍA

ITI MAXTOOL

CÓDIGO

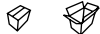

306401 12 72

Juego de cople macho y conectores rápidos de acero cromado, 5 piezas

BLÍSTER

► Cuerda 1/4" NPT



CONTENIDO

- 1 Cople rápido tipo macho
- 3 Conectores rápidos tipo macho
- 1 Conector rápido tipo hembra

18
meses
GARANTÍA

ITI MAXTOOL

CÓDIGO

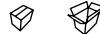

306405 12 72

Juego de cople hembra y conectores rápidos de acero cromado, 5 piezas

BLÍSTER

► Cuerda 1/4" NPT



CONTENIDO

- 1 Cople rápido tipo hembra
- 3 Conectores rápidos tipo macho
- 1 Conector rápido tipo hembra

18
meses
GARANTÍA

ITI MAXTOOL

CÓDIGO



306402 12 72

Juego de accesorios neumáticos para limpiar e inflar

BLÍSTER

► Cuerda 1/4" NPT



CONTENIDO

- 1 Pistola para soplear
- 2 Conectores rápidos tipo macho 1/4"
- 2 Conectores rápidos tipo hembra 1/4"
- 2 Conectores rápidos tipo hembra 1/4"
- 1 Inflador para neumáticos cabeza sencilla
- 1 Boquilla con cubierta plástica
- 1 Niple universal
- 1 Cople universal 1/4"
- 1 Válvula para inflar balones
- 1 Reductor para válvula
- 1 Manquera tipo resorte de 7.5m

10
años
GARANTÍA

AKSI

CÓDIGO



113004 4 24

Juego de accesorios neumáticos para limpiar e inflar

BLÍSTER

► Cuerda 1/4" NPT



CONTENIDO

- 1 Pistola para soplear
- 2 Conectores rápidos tipo macho 1/4"
- 2 Conectores rápidos tipo hembra 1/4"
- 2 Conectores rápidos tipo hembra 1/4"
- 1 Inflador para neumáticos cabeza sencilla
- 1 Boquilla con cubierta plástica
- 1 Niple universal
- 1 Cople universal 1/4"
- 1 Válvula para inflar balones
- 1 Reductor para válvula
- 1 Manquera tipo resorte de 7.5m

18
meses
GARANTÍA

ITI MAXTOOL

CÓDIGO



306411 6 24

Juego de accesorios neumáticos para limpiar, inflar y calibrar

BLÍSTER

► Cuerda 1/4" NPT



CONTENIDO

- 1 Pistola para sopletear
- 1 Inflador para neumáticos doble cabeza
- 2 Niple tipo macho de 1/4"
- 1 Adaptador para válvula
- 1 Boquilla de punta de alta presión
- 1 Cople rápido tipo hembra
- 2 Conectores rápidos tipo hembra
- 2 Conectores rápidos tipo macho
- 1 Medidor de presión
- 1 Inflador punta espiga
- 1 Válvula para inflar balones
- 1 Cople rápido tipo hembra 1/4"

10 años GARANTÍA



CÓDIGO



113005

6

24

Juego de accesorios neumáticos para limpiar, inflar y calibrar

BLÍSTER

► Cuerda 1/4" NPT



CONTENIDO

- 1 Pistola para sopletear
- 1 Inflador para neumáticos doble cabeza
- 2 Niple tipo macho de 1/4"
- 1 Adaptador para válvula
- 1 Boquilla de punta de alta presión
- 1 Cople rápido tipo hembra
- 2 Conectores rápidos tipo hembra
- 4 Conectores rápidos tipo macho
- 1 Medidor de presión
- 1 Inflador punta espiga
- 1 Válvula para inflar balones
- 1 Cople rápido tipo hembra 1/4"

18 meses GARANTÍA



CÓDIGO



306412

6

24

Cople rápido tipo hembra

BLÍSTER

► Cuerda 1/4" NPT



10 años GARANTÍA



CÓDIGO



113006

12

144

Filtro separador de agua y aceite

BLÍSTER

► Cuerda 1/4" NPT
► Cuerpo de aluminio y policarbonato
► Presión máxima 120 PSI



CUERDA 1/4 NPT

10 años GARANTÍA



CÓDIGO



113007

6

24

Manguera tipo resorte

CABALLETE

► Cuerda 1/4" NPT



10 años GARANTÍA



CÓDIGO

MEDIDA



113002

1/4" x 25 ft

20

113003

1/4" x 50 ft

20

Inflador de cabeza doble

BLÍSTER

► Cuerda 1/4" NPT
► Tubo y conector fabricado en acero
► Cabeza de aleación metálica

CONEXIÓN DE 1/4" NPT



CABEZA Y CONECTOR METÁLICOS

18 meses GARANTÍA



CÓDIGO



306413

6

48

Pistola metálica para sopletear

BLÍSTER

► Cuerda 1/4" NPT
► Incluye boquilla y adaptador para válvula
► Cuerpo de aleación metálica



10 años GARANTÍA



CÓDIGO



113001

6

36

Pistola metálica para sopletear con 5 boquillas

BLÍSTER

► Cuerda 1/4" NPT
► Incluye 3 boquillas con extensión, 1 boquillas sin extensión y 1 boquilla cónica plástica



10 años GARANTÍA



CÓDIGO



113008

6

36



AKSI[®]
HERRAMIENTA PROFESIONAL

Monomando / Fregadero

CAJA

- ▶ Manerales de zamak
- ▶ Charola y cuello de acero inoxidable
- ▶ Apertura de 1/4 de vuelta
- ▶ Acabado cromado
- ▶ Incluye aereador y dos mangueras flexibles
- ▶ Cartuchos de cerámica
- ▶ Cuerpo de una sola pieza



Cartucho para monomando



CÓDIGO	DESCRIPCIÓN		
115107	Monomando	6	12
115196	Cartucho	N/A	16 piezas

Mezcladora / Fregadero 8" cuello de ganso

CAJA

- ▶ Maneral hexagonal de zamak
- ▶ Cartuchos de cerámica
- ▶ Apertura de 1/4 de vuelta
- ▶ Cuerpo de una sola pieza
- ▶ Charola y cuello de acero inoxidable
- ▶ Acabado cromado, incluye aereador



Repuesto de válvula



CÓDIGO	DESCRIPCIÓN		
115101	Mezcladora	4	16
115194	Par de repuestos	N/A	18 sets

Mezcladora / Fregadero 8" cuello de ganso

CAJA

- ▶ Maneral en cruz
- ▶ Manerales de zamak
- ▶ Charola y cuello de acero inoxidable
- ▶ Apertura de 1/4 de vuelta
- ▶ Acabado cromado
- ▶ Incluye aereador
- ▶ Cartuchos de cerámica
- ▶ Cuerpo de una sola pieza



Repuesto de válvula



CÓDIGO	DESCRIPCIÓN		
115104	Mezcladora	4	16
115193	Par de repuestos	N/A	18 sets

Mezcladora / Fregadero 8" cuello de ganso

CAJA

- ▶ Maneral tipo marfil
- ▶ Manerales de zamak
- ▶ Charola y cuello de acero inoxidable
- ▶ Apertura de 1/4 de vuelta
- ▶ Acabado cromado
- ▶ Incluye aereador
- ▶ Cartuchos de cerámica
- ▶ Cuerpo de una sola pieza



Repuesto de válvula



CÓDIGO	DESCRIPCIÓN		
115103	Mezcladora	4	16
115192	Par de repuestos	N/A	18 sets

Mezcladora / Fregadero 8" cuello de ganso

CAJA

- ▶ Maneral tipo palanca
- ▶ Manerales de zamak
- ▶ Charola y cuello de acero inoxidable
- ▶ Apertura de 1/4 de vuelta
- ▶ Acabado cromado
- ▶ Incluye aereador
- ▶ Cartuchos de cerámica
- ▶ Cuerpo de una sola pieza



Repuesto de válvula



CÓDIGO	DESCRIPCIÓN		
115102	Mezcladora	4	16
115191	Par de repuestos	N/A	18 sets

Mezcladora / Fregadero 8" cuello cobra

CAJA

- ▶ Manerales tipo marfil de zamak
- ▶ Charola y cuello de acero inoxidable
- ▶ Apertura de 1/4 de vuelta
- ▶ Acabado cromado
- ▶ Incluye aereador
- ▶ Cartuchos de cerámica
- ▶ Cuerpo de una sola pieza



Repuesto de válvula



3 años GARANTÍA

euro AKSI

CÓDIGO DESCRIPCIÓN  

115105 Mezcladora 4 16
115192 Par de repuestos N/A 18 sets

Mezcladora / Lavabo 4" cuello curvo

CAJA

- ▶ Manerales tipo marfil de zamak
- ▶ Charola y cuello de acero inoxidable
- ▶ Apertura de 1/4 de vuelta
- ▶ Acabado cromado
- ▶ Incluye aereador
- ▶ Cartuchos de cerámica
- ▶ Cuerpo de una sola pieza



Repuesto de válvula



3 años GARANTÍA

euro AKSI

CÓDIGO DESCRIPCIÓN  

115003 Mezcladora 4 24
115192 Par de repuestos N/A 18 sets

Mezcladora / Lavabo 4" cuello curvo

CAJA

- ▶ Manerales hexagonales de zamak
- ▶ Charola y cuello de acero inoxidable
- ▶ Apertura de 1/4 de vuelta
- ▶ Acabado cromado
- ▶ Incluye aereador
- ▶ Cartuchos de cerámica
- ▶ Cuerpo de una sola pieza



Repuesto de válvula



3 años GARANTÍA

euro AKSI

CÓDIGO DESCRIPCIÓN  

115001 Mezcladora 4 24
115194 Par de repuestos N/A 18 sets

Mezcladora / Fregadero 8" cuello cobra

CAJA

- ▶ Manerales tipo palanca de zamak
- ▶ Charola y cuello de acero inoxidable
- ▶ Apertura de 1/4 de vuelta
- ▶ Acabado cromado
- ▶ Incluye aereador
- ▶ Cartuchos de cerámica
- ▶ Cuerpo de una sola pieza



Repuesto de válvula



3 años GARANTÍA

euro AKSI

CÓDIGO DESCRIPCIÓN  

115106 Mezcladora 4 16
115191 Par de repuestos N/A 18 sets

Mezcladora / Lavabo 4" cuello curvo

CAJA

- ▶ Manerales tipo palanca de zamak
- ▶ Charola y cuello de acero inoxidable
- ▶ Apertura de 1/4 de vuelta
- ▶ Acabado cromado
- ▶ Incluye aereador
- ▶ Cartuchos de cerámica
- ▶ Cuerpo de una sola pieza



Repuesto de válvula



3 años GARANTÍA

euro AKSI

CÓDIGO DESCRIPCIÓN  

115002 Mezcladora 4 24
115191 Par de repuestos N/A 18 sets

Mezcladora / Lavabo 4" cuello curvo

CAJA

- ▶ Manerales en cruz de zamak
- ▶ Charola y cuello de acero inoxidable
- ▶ Apertura de 1/4 de vuelta
- ▶ Acabado cromado
- ▶ Incluye aereador
- ▶ Cartuchos de cerámica
- ▶ Cuerpo de una sola pieza



Repuesto de válvula



3 años GARANTÍA

euro AKSI

CÓDIGO DESCRIPCIÓN  

115004 Mezcladora 4 24
115195 Par de repuestos N/A 18 sets

Monomando plástico para fregadero

CAJA

- ▶ Cuello, maneral y charola de ABS
- ▶ Apertura de 1/4 de vuelta
- ▶ Acabado cromado
- ▶ Incluye aereador y dos mangueras flexibles
- ▶ Cartuchos de cerámica



Cartucho para monomando



12
meses
GARANTÍA

IT MAXTOOL

CÓDIGO DESCRIPCIÓN  

308404 Monomando 6 12 pzas.
308395 Cartucho N/A 16 pzas.

Mezcladora / Fregadero 8" cuello de ganso

CAJA

- ▶ Maneral hexagonal
- ▶ Cuello de acero inoxidable
- ▶ Manerales y charola de ABS
- ▶ Apertura de 1/4 de vuelta
- ▶ Acabado cromado
- ▶ Incluye aereador
- ▶ Cartuchos de cerámica



Repuesto de válvula



12
meses
GARANTÍA

IT MAXTOOL

CÓDIGO DESCRIPCIÓN  

308401 Mezcladora 4 16
308391 Par de repuestos N/A 18 sets

Mezcladora para lavabo 4" cuello curvo

CAJA

- ▶ Maneral hexagonal
- ▶ Cuello de acero inoxidable
- ▶ Manerales y charola de ABS
- ▶ Apertura de 1/4 de vuelta
- ▶ Acabado cromado
- ▶ Incluye aereador
- ▶ Cartuchos de cerámica



Repuesto de válvula



12
meses
GARANTÍA

IT MAXTOOL

CÓDIGO DESCRIPCIÓN  

308301 Mezcladora 4 24
308391 Par de repuestos N/A 18 sets

Mezcladora / Fregadero 8" cuello cobra

CAJA

- ▶ Maneral tipo marfil
- ▶ Cuello de acero inoxidable
- ▶ Manerales y charola de ABS
- ▶ Apertura de 1/4 de vuelta
- ▶ Acabado cromado
- ▶ Incluye aereador
- ▶ Cartuchos de cerámica



Repuesto de válvula



12
meses
GARANTÍA

IT MAXTOOL

CÓDIGO DESCRIPCIÓN  

308403 Mezcladora 4 16
308393 Par de repuestos N/A 18 sets

Mezcladora / Fregadero 8" cuello de ganso

CAJA

- ▶ Maneral tipo rombo
- ▶ Cuello de acero inoxidable
- ▶ Manerales y charola de ABS
- ▶ Apertura de 1/4 de vuelta
- ▶ Acabado cromado
- ▶ Incluye aereador
- ▶ Cartuchos de cerámica



Repuesto de válvula



12
meses
GARANTÍA

IT MAXTOOL

CÓDIGO DESCRIPCIÓN  

308402 Mezcladora 4 16
308392 Par de repuestos N/A 18 sets

Mezcladora para lavabo 4" cuello curvo

CAJA

- ▶ Maneral tipo rombo
- ▶ Cuello de acero inoxidable
- ▶ Manerales y charola de ABS
- ▶ Apertura de 1/4 de vuelta
- ▶ Acabado cromado
- ▶ Incluye aereador
- ▶ Cartuchos de cerámica



Repuesto de válvula



12
meses
GARANTÍA

IT MAXTOOL

CÓDIGO DESCRIPCIÓN  

308302 Mezcladora 4 24
308392 Par de repuestos N/A 18 sets

Mezcladora / Lavabo 4" cuello bar

CAJA

- ▶ Maneral hexagonal
- ▶ Cuello de acero inoxidable
- ▶ Manerales y charola de ABS
- ▶ Apertura de 1/4 de vuelta
- ▶ Acabado cromado
- ▶ Incluye aereador
- ▶ Cartuchos de cerámica



Repuesto de válvula



12
meses
GARANTÍA



CÓDIGO DESCRIPCIÓN

308303 Mezcladora 4 24
308391 Par de repuestos N/A 18 sets

Mezcladora para lavabo 4" cuello corto

CAJA

- ▶ Maneral tipo rombo
- ▶ Cuello de acero inoxidable
- ▶ Manerales y charola de ABS
- ▶ Apertura de 1/4 de vuelta
- ▶ Acabado cromado
- ▶ Incluye aereador
- ▶ Cartuchos de cerámica



Repuesto de válvula



12
meses
GARANTÍA



CÓDIGO DESCRIPCIÓN

308304 Mezcladora 4 24
308392 Par de repuestos N/A 18 sets

Monomando plástico 4" para lavabo

CAJA

- ▶ Cuello, maneral y charola de ABS
- ▶ Apertura de 1/4 de vuelta
- ▶ Incluye aereador y dos mangueras flexibles
- ▶ Cartuchos de cerámica
- ▶ Acabado cromado



Cartucho para monomando



12
meses
GARANTÍA



CÓDIGO DESCRIPCIÓN

308305 Monomando 4 16 pzas
308396 Repuesto N/A 16 pzas

Llave individual para lavabo

CAJA

- ▶ Nariz de acero inoxidable
- ▶ Maneral de ABS
- ▶ Apertura de 1/4 de vuelta
- ▶ Acabado cromado
- ▶ Incluye aereador
- ▶ Cartuchos de cerámica



Repuesto de válvula



12
meses
GARANTÍA



CÓDIGO DESCRIPCIÓN

308306 Llave 6 60
308394 Repuesto N/A 36

Brazo y chapetón metálicos

CAJA

- ▶ Brazo metálico de alta resistencia



3
años
GARANTÍA



CÓDIGO

114806 10 100

Brazo plástico y chapetón metálico

CABALLETE

- ▶ Gran resistencia a altas temperaturas



12
meses
GARANTÍA



CÓDIGO

308203 20 200

Manguera flexible para monomando

GRANEL

- ▶ Ideal para su uso en monomando AKSI® y MAXTOOL®
- ▶ Trenzado en aluminio
- ▶ Conector de 1/2" de acero inoxidable
- ▶ Conector tipo M10 de latón
- ▶ Longitud de 500 mm



CÓDIGO LONGITUD

103313 50 cm 10 150

Manguera flexible para agua

TARJETA

- ▶ Trenzado en aluminio
- ▶ Tramado de 8 hilos de aluminio
- ▶ Espigas de aluminio y férula de acero inoxidable



CÓDIGO LONG. DIÁMETRO USO

103307 55 cm 1/2"x1/2" Freg. Bolsa c/10 pzas 150
103308 35 cm 1/2"x7/8" WC Bolsa c/10 pzas 150
103310 40 cm 1/2"x1/2" Lavabo Bolsa c/10 pzas 150
103311 60 cm 1/2"x3/4" Boiler Bolsa c/10 pzas 150
103312 60 cm 3/4"x3/4" Boiler Bolsa c/10 pzas 150

COMPLEMENTA
TU LAVABO

Regadera tipo platillo

CAJA

- ▶ Cabeza anti-sarro de 4 1/2"
- ▶ Puntas plásticas para una fácil limpieza
- ▶ Incluye brazo y chapetón y chapetón



NOM

CÓDIGO 114801

4 40

Regadera redonda metálica

CAJA

- ▶ Cabeza metálica de 3 1/2"
- ▶ Incluye brazo y chapetón metálicos.



NOM

CÓDIGO 114802

4 40

Regadera redonda metálica

CAJA

- ▶ Cabeza metálica de 3 1/2"



NOM

CÓDIGO 114803

4 40

Regadera redonda

CABALLETE

- ▶ Resistente cabeza de ABS de 3 1/2"



NOM

CÓDIGO 308202

4 40

Regadera de ABS cromada

CAJA

- ▶ Cabeza anti-sarro de 2 1/2"
- ▶ Fácil limpieza



NOM

CÓDIGO 114804

4 40

Regadera cuadrada metálica

CAJA

- ▶ Cabeza metálica de 2"
- ▶ Incluye brazo plástico y chapetón metálico



NOM

CÓDIGO 114807

4 40

Regadera estándar

CABALLETE

- ▶ Resistente cabeza de ABS
- ▶ Excelente distribución del agua
- ▶ Incluye brazo y chapetón



NOM

CÓDIGO 308201

4 40

Regadera de ABS blanca

CAJA

- ▶ Cabeza anti-sarro de 2 1/2"
- ▶ Fácil limpieza



NOM

CÓDIGO 114805

4 40

Manguera flexible para monomando

GRANEL

- ▶ Ideal para su uso con monomando AKSI® y MAXTOOL®
- ▶ Trenzado en aluminio
- ▶ Conector de 1/2" de acero inoxidable
- ▶ Conector tipo M10 de latón
- ▶ Longitud de 500 mm



euro

CÓDIGO	LONGITUD		
103313	50 cm	10	150

Manguera flexible para agua

TARJETA

- ▶ Trenzado en aluminio
- ▶ Tramado de 8 hilos de aluminio
- ▶ Espigas de aluminio y férula de acero inoxidable



euro

CÓDIGO	LONG.	DIÁMETRO	USO		
103307	55 cm	1/2"x1/2"	Freg.	Bolsa	c/10 pzas 150
103308	35 cm	1/2"x7/8"	WC	Bolsa	c/10 pzas 150
103310	40 cm	1/2"x1/2"	Lavabo	Bolsa	c/10 pzas 150
103311	60 cm	1/2"x3/4"	Boiler	Bolsa	c/10 pzas 150
103312	60 cm	3/4"x3/4"	Boiler	Bolsa	c/10 pzas 150

Manguera flexible para agua

TARJETA

- ▶ Trenzado en aluminio
- ▶ Tramado de 8 hilos de aluminio
- ▶ Espigas de aluminio y férula de acero inoxidable



IT MAXTOOL

CÓDIGO	LONG.	DIÁMETRO	USO		
307601	55 cm	1/2"x1/2"	Freg.	6	96
307602	35 cm	1/2"x7/8"	WC	6	96
307604	40 cm	1/2"x1/2"	Lavabo	6	96
307605	60 cm	1/2"x3/4"	Boiler	6	96
307606	60 cm	3/4"x3/4"	Boiler	6	96

Manguera para usos generales

GRANEL

- ▶ Flexibilidad y resistencia al uso rudo
- ▶ Diámetro de manguera 3/8"



AKSI

CÓDIGO	LONGITUD	
102951	50 m	1

Manguera de poliducto flexible (sin guía)

GRANEL

- ▶ Elaborado con polietileno de alta densidad
- ▶ Ideal para instalaciones eléctricas en cualquier tipo de construcción
- ▶ Evita el uso de codos y curvas gracias a su gran flexibilidad



IT MAXTOOL

MX HECHO EN MÉXICO

CÓDIGO	DIÁMETRO	LONGITUD	
307620	1/2" - 13 mm	100 m	1
307621	3/4" - 19 mm	50 m	1

Manguera industrial

GRANEL

- ▶ Flexibilidad y resistencia al uso rudo
- ▶ De uso general
- ▶ Recomendado para conducción de líquidos no abrasivos



DIÁMETRO



ESPESOR



AKSI

MX HECHO EN MÉXICO

CÓDIGO	DIÁMETRO	ESPESOR	LONGITUD
102921	5/16" - 8 mm	1,02 mm	100 m
102922	3/8" - 10 mm	1,49 mm	100 m
102923	1/2" - 13 mm	1,70 mm	100 m
102924	3/4" - 19 mm	1,78 mm	100 m
102925	1" - 25 mm	2,39 mm	100 m

Manguera de nivel

GRANEL

- ▶ Elaborado con PVC de excelente calidad que le brinda gran transparencia y brillantez
- ▶ Flexibilidad y resistencia al uso rudo
- ▶ Recomendado para la conducción de líquidos no abrasivos



DIÁMETRO



MX HECHO EN MÉXICO

CÓDIGO	DIÁMETRO	LONGITUD	
102909	5/16" - 8 mm	100 m	1
102910	3/8" - 10 mm	100 m	1

AKSI

Manguera para gas (alta presión) conector de 3/8"

TARJETA COLGANTE

- ▶ Conectores de latón de 3/8"
- ▶ Cumple con requerimientos de protección civil
- ▶ Presión máxima 300 PSI
- ▶ Tramado reforzado
- ▶ Espesor de 3,4 mm



CÓDIGO	LONGITUD	
103321	60 cm	5
103322	1 m	5
103323	1,5 m	5
103324	2 m	5
103325	3 m	5
103326	5 m	5

Manguera de aire (baja presión) 1/4"

TARJETA

- ▶ Manguera reforzada con conexiones de 1/4"
- ▶ Para su uso en equipos neumáticos



CÓDIGO	DIÁMETRO	LONGITUD	
102911	1/4" - 6.3 mm	5 m	3
102912	1/4" - 6.3 mm	10 m	3
102913	1/4" - 6.3 mm	15 m	3

Manguera reforzada para jardín

GRANEL

- ▶ Flexibilidad y resistencia al uso rudo
- ▶ Fabricada en PVC,
- ▶ Reforzada con tramado textil
- ▶ Fabricada en 3 capas

*Nylon® es una marca registrada



CÓDIGO	DIÁMETRO	ESPESOR	LONGITUD
102941	5/8" - 16mm	2.4 mm	100 m
102943	1" - 25mm	3.4 mm	50 m
102942	3/4" - 19mm	2.6 mm	100 m

Manguera para jardín con conector 1/2"

TARJETA

- ▶ Manguera reforzada y fabricada en 3 capas
- ▶ Conectores crimpados para evitar fugas



CÓDIGO	LONGITUD	ESPESOR	
102903	10 m	1.8 mm	3
102904	15 m	1.8 mm	3
102906	25 m	1.8 mm	3

Manguera de 1/2" para jardín 100 m

GRANEL

- ▶ Manguera reforzada y fabricada en 3 capas
- ▶ Espesor 1.8 mm



CÓDIGO	DIÁMETRO	LONGITUD	
102907	1/2"-12.7 mm	100 m	1

Set para riego de jardinería con pistola plástica 4"

TARJETA

- ▶ Manguera reforzada de 10 m fabricada en 3 capas
- ▶ Pistola plástica de 4"
- ▶ Conectores de 3/4" NPT



CÓDIGO	LONGITUD	
102931	10 m	6

Set para riego de jardinería con pistola plástica 5 funciones

TARJETA

- ▶ Manguera reforzada fabricada en 3 capas
- ▶ Pistola plástica de 5 funciones
- ▶ Conectores de 3/4" NPT



CÓDIGO	LONGITUD	
102932	15 m	6

Machetes

GRANEL

- ▶ Hoja pulida fabricada en acero al alto carbono
- ▶ La hoja del machete llega al final de la cacha
- ▶ Cacha de 4 remaches

CÓDIGO	TAMAÑO	TIPO		
101601	14"	Estándar	12	36
101602	16"	Estándar	12	36
101603	18"	Estándar	12	36
101604	20"	Estándar	12	36
101605	22"	Estándar	12	36
101606	24"	Estándar	12	36
101607	26"	Estándar	12	36
101608	24"	Acapulqueño	12	36
101609	27"	Acapulqueño	12	36
101610	27"	Caguyana	12	36



Mango para pala

GRANEL

- ▶ Mango de madera pulido y laqueado de 36"



CÓDIGO	DESCRIPCIÓN	
109306	Mango "Y"	1
109307	Mango largo	1

Mango de cepillo para impermeabilizar

GRANEL

- ▶ Mango de madera perfilada



CÓDIGO	LARGO	
109308	1,2 m	N/A



Mango de madera para escoba de jardín

GRANEL

- ▶ Mango de madera perfilada con un tratamiento especial para eliminar el exceso de humedad



CÓDIGO	
109301	N/A



Mango de madera para escoba de jardín

GRANEL

- ▶ Mango de madera perfilada con un tratamiento especial para eliminar el exceso de humedad



CÓDIGO	
303202	N/A



Malla para plafón

ROLLO

- ▶ Malla metálica de una sola pieza fabricada de lámina ranurada y estirada en frío
- ▶ Ideal para usar en muros falsos, fachadas aparentes, cancelas, marquesinas y forros de aislantes térmicos
- ▶ 22 m de longitud



CÓDIGO	TIPO	ANCHO
117031	500	0.91 m



Multimalla

ROLLO

- ▶ Fabricada en acero galvanizado
- ▶ Rejilla electrosoldada en punto de cruce
- ▶ Calibre 14
- ▶ Aberturas homogéneas
- ▶ Ideal para jaulas, protección como reja, exhibidores, etc.
- ▶ Rollo de 20 m



CÓDIGO	ABERTURA	ANCHO
117081	5 x 5 cm	1.22 m
117082	5 x 10 cm	1.22 m



Malla criba

ROLLO

- ▶ Fabricada en acero galvanizado
- ▶ Rejilla electrosoldada en punto de cruce
- ▶ Ideal para cernir materiales y en trabajos de construcción
- ▶ Rollo de 30 m



CÓDIGO	ABERTURA	ANCHO
117071	2x2 cuadros x in ²	0.91 m
117072	3x3 cuadros x in ²	0.91 m
117073	4x4 cuadros x in ²	0.91 m



Martillo con mango de fibra de vidrio uña curva

GRANEL

- ▶ Cabeza forjada y templada en acero alto carbono
- ▶ Mango confort grip
- ▶ Cabeza de 16 oz.
- ▶ Dureza de uña: 40-50 HRC
- ▶ Dureza de cabeza: 45-55 HRC



CÓDIGO	CABEZA		
105009	16 oz	6	36

Martillo mango tubular y neopreno uña curva

GRANEL

- ▶ Forjado en acero al carbono y mango
- ▶ Acabado tubular con cabeza pulida y laqueada
- ▶ Dureza de cabeza: 45-55 HRC
- ▶ Dureza de uña: 40-50 HRC
- ▶ Cabeza: 16 oz



CÓDIGO	CABEZA		
300301	16 oz	6	36

Martillo con mango tubular uña curva y uña recta

GRANEL

- ▶ Fabricado en acero alto carbono y acabado tubular para trabajo pesado
- ▶ Cuerpo granallado y laqueado
- ▶ Dureza de cabeza: 45-55 HRC
- ▶ Dureza de uña: 40-50 HRC



CÓDIGO	CABEZA		
105005	16 oz	6	24
105006	16 oz	6	24

Mazo de hule

GRANEL

- ▶ Proporciona fuertes impactos sin dañar las superficies



CÓDIGO	CABEZA		
101011	8 oz	12	48
101012	16 oz	6	36
101013	24 oz	6	24

Marro con mango de madera

GRANEL

- ▶ Forjado en acero al carbono con mango de madera pulido y laqueado
- ▶ Encabado al 100% con cuña de acero



CÓDIGO	CABEZA	MANGO	DUREZA		
101001	2 lbs	12"	48-57HRC	6	24
101002	3 lbs	12"	48-57HRC	6	12
101003	4 lbs	12"	48-57HRC	6	12
101004	6 lbs	36"	48-57HRC	N/A	6
101005	8 lbs	36"	48-57HRC	N/A	4
101006	10 lbs	36"	48-57HRC	N/A	4
101007	12 lbs	36"	48-57HRC	N/A	4
101008	14 lbs	36"	48-57HRC	N/A	4
101009	16 lbs	36"	48-57HRC	N/A	2

Martillo con mango de madera uña curva y uña recta

GRANEL

- ▶ Cabeza forjada en acero alto carbono pulida y laqueada
- ▶ Mango de madera pulido y laqueado, encabado con doble cuña
- ▶ Dureza de cabeza: 45-55 HRC
- ▶ Dureza de uña: 40-50 HRC



CÓDIGO	CABEZA		
105001	16 oz	6	36
105002	20 oz	6	24
105003	16 oz	6	36
105004	20 oz	6	24

Martillo bola con mango de madera

GRANEL

- ▶ Cabeza forjada en acero al carbón pulida y laqueada
- ▶ Mango de madera pulido y laqueado
- ▶ Encabado con doble cuña
- ▶ Dureza de cabeza: 45-55 HRC



CÓDIGO	CABEZA		
300302	16 oz	6	36
300303	24 oz	6	24
300304	32 oz	6	24
300305	40 oz	6	12

Mascarilla para polvo

CAJA Y BOLSA

- ▶ Ideal para polvo y sustancias no tóxicas
- ▶ Pieza nasal ajustable, ligera y cómoda
- ▶ No dificulta la respiración ni el habla
- ▶ No afecta el campo visual



PRECIO POR PIEZA

CÓDIGO



107901	Caja c/50 pzas	10 cajas
107918	6 Bolsa c/10 pzas	36 Bolsas



Mascarilla para polvo y vapores orgánicos

BOLSA

- ▶ Ideal para polvo y vapores orgánicos
- ▶ Pieza nasal ajustable, ligera y cómoda
- ▶ No dificulta la respiración ni el habla
- ▶ No afecta el campo visual



BOLSA CON 2 PIEZAS

CÓDIGO



107904	6 Bolsas c/2 pzas	36 Bolsas
--------	-------------------	-----------



Mascarilla plástica con filtro y repuesto (para polvo)

CAJA Y CABALLETE

- ▶ Ideal para polvo y vapores orgánicos
- ▶ Ligera y cómoda
- ▶ Ideal para la industria, construcción, taller y hogar



306001



306002



CÓDIGO PRESENTACIÓN



306001	Caja	12 piezas	72 piezas
306002	Caballete	6 piezas	72 piezas

Multiherramienta 14 en 1

BLÍSTER

- ▶ Ideal para campamento, casa y oficina
- ▶ Fabricada en acero inoxidable
- ▶ Resorte que ayuda a abrir de manera automática la cabeza de la pinza
- ▶ Incluye estuche para cinturón



HERRAMIENTAS INCLUIDAS

- | | |
|--------------------------|--------------------------|
| 1 Pinza punta larga | 7 Desarmador plano largo |
| 2 Cizalla de corte | 8 Lima |
| 3 Mordazas de sujeción | 9 Destapador |
| 4 Abrelatas | 10 Desarmador plano |
| 5 Desarmador plano chico | 11 Desarmador de cruz |
| 6 Serrucho | 12 Quita escamas |
| | 13 Regla |
| | 14 Cuchillo |

CÓDIGO	6	72
108703		



Multiherramienta 14 en 1

BLÍSTER

- ▶ Ideal para campamento, casa y oficina
- ▶ Fabricada en acero inoxidable
- ▶ Incluye estuche para cinturón



CÓDIGO	4	12
305401		



Mechero y boquilla para bote de gas roscable y de 1/4 de vuelta

Entrada Roscable

BOQUILLA DE ACERO

FABRICADO EN LATÓN

TUBO DE ALUMINIO

124202

AJUSTE PRECISO DE FLAMA

124212

Entrada 1/4 de vuelta

BOQUILLA DE ACERO

FABRICADO EN LATÓN

TUBO DE ALUMINIO

124201

AJUSTE PRECISO DE FLAMA

124211



MECHERO DE ACERO PARA BOTE DE GAS ROSCABLE Y DE 1/4 DE VUELTA

CÓDIGO	ENTRADA	6	48
124211	1/4 De vuelta	6	48
124212	Roscable	6	48

BOQUILLA DE LATÓN PARA BOTE DE GAS ROSCABLE Y 1/4 DE VUELTA

124201	1/4 De vuelta	6	48
124202	Roscable	6	48

Cartuchos de gas



119571 119572

Encendedor y repuestos



124101

124109



CARTUCHO DE GAS CON VÁLVULA ROSCADA

CÓDIGO	CONTENIDO	6	6
119571	275 gr.	N/A	6

CARTUCHO DE GAS CON VÁLVULA 1/4 DE VUELTA

119572	220 gr.	6	
--------	---------	---	--

ENCENDEDOR TIPO CAZUELA Y REPUESTOS

CÓDIGO	PRODUCTO	6	36
124101	Encendedor	6	36
124109	Repuestos	N/A	300

Ménsula tipo escalera

PRÓX.

GRANEL

- ▶ Elegante diseño de fácil instalación
- ▶ Funciona con repisas de hasta 30 cm
- ▶ Fabricada en acero
- ▶ Acabado en pintura electrostática



CÓDIGO	MEDIDA		
104761	150 x 150 mm	10	60
104762	200 x 200 mm	10	60
104763	250 x 250 mm	10	60



Escuadra esquinera

PRÓX.

BOLSA / BLÍSTER

- ▶ Fabricadas de acero galvanizado
- ▶ Con refuerzo angular
- ▶ Ideales para sostener objetos o reforzar esquineros



CÓDIGO	MEDIDA	PZAS X BOLSA		
106601	25 x 15 mm	50	12	144
106602	30 x 15 mm	50	12	144
106603	50 x 15 mm	50	12	144
106604	60 x 15 mm	25	12	72
106605	75 x 15 mm	24	12	72
106606	80 x 15 mm	24	12	72
106607	100 x 15 mm	24	12	72

Mínimo a surtir 1 bolsa



BLÍSTER: 4 ESCUADRAS CON 16 TORNILLOS

PRECIO POR SET

CÓDIGO	MEDIDA		
106611	25 x 15 mm	12	144
106612	30 x 15 mm	12	144
106613	50 x 15 mm	12	144
106614	60 x 15 mm	12	72
106615	75 x 15 mm	12	72
106617	100 x 15 mm	12	72

Ménsula reforzada

GRANEL

- ▶ Fabricada en acero
- ▶ Acabado en pintura electrostática
- ▶ Máxima resistencia en soporte de carga



COLOR BLANCO

CÓDIGO	MEDIDA		
104731	8" x 12"	N/A	10
104732	10" x 16"	N/A	10
104733	13" x 20"	N/A	10

COLOR GRIS

CÓDIGO	MEDIDA		
104741	8" x 12"	N/A	10
104742	10" x 16"	N/A	10
104743	13" x 20"	N/A	10

COLOR NEGRO

CÓDIGO	MEDIDA		
104751	8" x 12"	N/A	10
104752	10" x 16"	N/A	10
104753	13" x 20"	N/A	10

Ménsulas

GRANEL

- ▶ Fabricada en acero
- ▶ Acabado en pintura electrostática



COLOR BLANCO

CÓDIGO	MEDIDA		
305501	4" x 5"	24	144
305502	5" x 6"	24	144
305503	6" x 8"	24	144
305504	8" x 10"	24	144
305505	10" x 12"	24	144

COLOR CAFÉ

CÓDIGO	MEDIDA		
305511	4" x 5"	24	144
305512	5" x 6"	24	144
305513	6" x 8"	24	144
305514	8" x 10"	24	144
305515	10" x 12"	24	144

COLOR GRIS

CÓDIGO	MEDIDA		
305521	4" x 5"	24	144
305522	5" x 6"	24	144
305523	6" x 8"	24	144
305524	8" x 10"	24	144
305525	10" x 12"	24	144

COLOR NEGRA

CÓDIGO	MEDIDA		
305531	4" x 5"	24	144
305532	5" x 6"	24	144
305533	6" x 8"	24	144
305534	8" x 10"	24	144
305535	10" x 12"	24	144

Navaja abatible

PRÓX.

BLÍSTER

- ▶ Ranura para corte de hilos
- ▶ Clip porta navaja de acero inoxidable
- ▶ Mango de aluminio endurecido forrado con goma termoplástica
- ▶ Sistema de bloqueo seguro

INCLUYE:

- ▶ 6 Cuchillas de 19 mm de acero SK6



DESBLOQUEO DE
NAVAJA

CUCHILLA OCULTA
EN MANGO

10
años
GARANTÍA

AKSI

CÓDIGO	CUCHILLA		
102108	19 mm - 3/4"	6	36

Navaja multiusos de aluminio

BLÍSTER

- ▶ Mango ergonómico antiderrapante
- ▶ Compartimento en el cuerpo de la navaja para guardar los repuestos

INCLUYE:

- ▶ 1 Cuchilla para corte de acrílico
- ▶ 5 Cuchillas de repuesto fabricadas en acero SK5



10
años
GARANTÍA

AKSI

CÓDIGO		
102107	6	72

Nivel profesional magnético de aluminio

GRANEL

- ▶ Resistente cuerpo de aluminio con protectores plásticos
- ▶ 3 Gotas en 45°, 90° y 180°
- ▶ Variación máxima 1 mm x metro



10
años
GARANTÍA

AKSI

CÓDIGO	MEDIDA		
104804	16"	6	36
104805	18"	6	36
104806	24"	6	36
104811	12"	6	36
104812	36"	6	24
104813	48"	6	24

Nivel de aluminio

TARJETA

- ▶ Resistente cuerpo de aluminio con protectores plásticos



18
meses
GARANTÍA

ITI MAXTOOL

CÓDIGO	MEDIDA		
303102	14"	6	36
303103	18"	6	36
303104	24"	6	36

Nivel torpedo magnético de 9"

BLÍSTER

- ▶ Cuerpo plástico con imán que facilita el trabajo a manos libres
- ▶ Gotas de acrílico con tres posiciones: 45°, 90° y 180°



18
meses
GARANTÍA

ITI MAXTOOL

CÓDIGO	MEDIDA		
303101	9"	10	60

Orejera protectora

CABALLETE

- ▶ Ideal para uso industrial o actividades donde el nivel sonoro sea alto
- ▶ Orejera con almohadillas
- ▶ Ajustable al tamaño de la cabeza



10
años
GARANTÍA

AKSI

CÓDIGO		
108004	4	40

Overol desechable

BOLSA

- ▶ Espesor 0,28 mm
- ▶ Tela interior de polipropileno
- ▶ Tela exterior de polietileno
- ▶ Ideal para trabajar con líquidos abrasivos



AKSI

CÓDIGO	TALLA		
107931	Chica	5	25
107932	Mediana	5	25
107933	Grande	5	25
107934	Extra grande	5	25

Protector facial con refuerzo de aluminio y repuestos

CABALLETE

- ▶ Mica de policarbonato antirayadura con refuerzo de aluminio
- ▶ Suspensión con ajuste tipo matraca



10
años
GARANTÍA

AKSI

CÓDIGO	DESCRIP.	
107831	Protector	10
107832	Mica	36

Parrilla de sobreponer

CAJA

- ▶ 2 Quemadores superiores
- ▶ Ajustada para gas L.P. a 2,75 kPa
- ▶ Capacidad térmica de 5 200 kJ/h

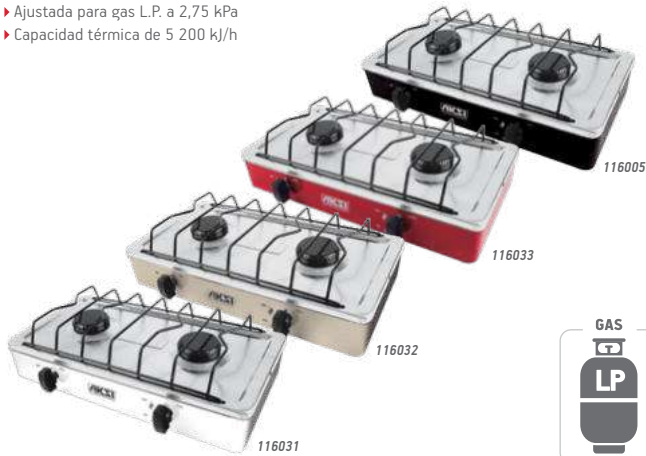

CÓDIGO	COLOR	
116031	Blanco / Acero inoxidable	1
116032	Almendra / Acero inoxidable	1
116033	Rojo / Acero inoxidable	1
116005	Negro / Acero inoxidable	1

Parrilla de sobreponer

CAJA

- ▶ 4 Quemadores superiores
- ▶ Ajustada para gas L.P. a 2,75 kPa
- ▶ Capacidad térmica de 5 200 kJ/h



CÓDIGO	COLOR	
116041	Blanco / Acero inoxidable	1
116042	Almendra / Acero inoxidable	1
116043	Rojo / Acero inoxidable	1
116006	Negro / Acero inoxidable	1

Parrilla de sobreponer, acero inoxidable

CAJA

- ▶ 2 y 4 quemadores superiores
- ▶ Ajustada para gas L.P. a 2,75 kPa
- ▶ Capacidad térmica de 5 200 kJ/h



CÓDIGO	QUEMADORES	
116012	2	1
116013	4	1

Parrilla negra de sobreponer

CAJA

- ▶ 2 y 4 quemadores superiores
- ▶ Ajustada para gas L.P. a 2,75 kPa
- ▶ Capacidad térmica de 5 200 kJ/h



CÓDIGO	QUEMADORES	
116003	2	1
116004	4	1

Parrilla eléctrica doble con termostato

CAJA

- ▶ 800 W cada elemento calefactor
- ▶ Calefactor de alta eficiencia y ahorro de energía
- ▶ Perillas ajustables con 5 niveles de temperatura
- ▶ Resistencia de acero inoxidable



CÓDIGO	TAMAÑO	
114922	48.1 x 25 x 5 cm	6

Tarja para sobreponer con 4 quemadores

CAJA

- ▶ Fabricada en acero inoxidable 304, resistente a oxidación
- ▶ 4 Quemadores italianos
- ▶ Uso con gas LP
- ▶ Perillas laterales, para mayor seguridad
- ▶ 8 soportes, mayor resistencia en peso a cacerolas grandes
- ▶ Esquinas dobladas para evitar filtraciones en los gabinetes
- ▶ Tarja con perforación para mezcladora o monomando



CÓDIGO	DESCRIPCIÓN	MEDIDA	CALIBRE	
124673	Derecha	150 x 52 cm	22	1
124674	Izquierda	150 x 52 cm	22	1

Estufilla de gas portátil

CAJA

- ▶ Sistema de apagado automático en caso de alta presión de gas
- ▶ Útil para acampar o para emergencias en casa
- ▶ Funciona con un cartucho de gas butano / propano de 1/4 de vuelta, no incluida



ESTUCHE INCLUIDO

CÓDIGO	
116021	6

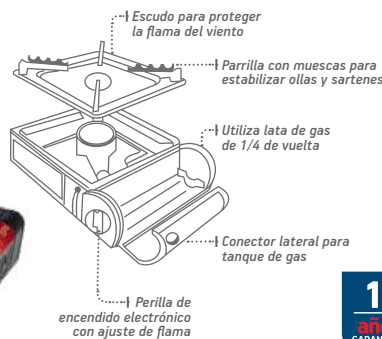

Cartucho de gas para estufilla

LATA

- ▶ Cartucho con válvula de 1/4" de vuelta
- ▶ Ideal para utilizar con la estufilla AKSI® código 116021
- ▶ Gas butano / propano



COMPLEMENTA tu estufilla



CARTUCHO DE GAS CON VÁLVULA 1/4 DE VUELTA

CÓDIGO	CONT.	
119572	220 gr	6

Parrilla eléctrica sencilla 650 W y doble 725 W

CAJA

- ▶ Calefactor de alta eficiencia y ahorro de energía
- ▶ Resistencia de acero inoxidable
- ▶ Fácil de almacenar
- ▶ Perillas ajustables con 5 niveles de temperatura
- ▶ Resistencia de acero inoxidable



309201



CÓDIGO	TAMAÑO	
309201	16.9 cm	6
309202	43.7 x 18.2 x 4.3 cm	4

Tarja para sobreponer con 2 quemadores

CAJA

- ▶ Fabricada en acero inoxidable 304, resistente a oxidación
- ▶ 2 Quemadores italianos
- ▶ Uso con gas LP
- ▶ Perillas laterales, para mayor seguridad
- ▶ 4 soportes, mayor resistencia en peso a cacerolas grandes
- ▶ Esquinas dobladas para evitar filtraciones en los gabinetes
- ▶ Tarja con perforación para mezcladora o monomando



CÓDIGO	DESCRIPCIÓN	MEDIDA	CALIBRE	
124671	Derecha	120 x 52 cm	22	1
124672	Izquierda	120 x 52 cm	22	1

Pala carbonera puño en "Y"

GRANEL

- ▶ Puño de polipropileno, resistente a fuertes impactos, diseño ergonómico para obtener un mejor agarre
- ▶ Mango de madera estufada, pulida y laqueada
- ▶ Pala de acero templada **CALIBRE 16**, soporta hasta 160 kg sin deformarse



CÓDIGO	CALIBRE	
111204	16	1

Pala cuadrada puño en "Y"

GRANEL

- ▶ Puño de polipropileno, resistente a fuerte impactos, diseño ergonómico para obtener un mejor agarre
- ▶ Mango de madera estufada, pulida y laqueada
- ▶ Pala de acero templada, soporta hasta 160 kg sin deformarse



CÓDIGO	CALIBRE	
111201	16	1
111205	16	1

Pala escarramán puño en "Y"

GRANEL

- ▶ Puño de polipropileno, resistente a fuertes impactos, diseño ergonómico para obtener un mejor agarre
- ▶ Mango de madera estufada, pulida y laqueada
- ▶ Pala de acero templada, soporta hasta 160 kg sin deformarse



CÓDIGO	CALIBRE	
111203	16	1

Pala redonda puño en "Y"

GRANEL

- ▶ Puño de polipropileno, resistente a fuertes impactos, diseño ergonómico para obtener un mejor agarre
- ▶ Mango de madera estufada, pulida y laqueada
- ▶ Pala de acero templada, soporta hasta 160 kg sin deformarse



CÓDIGO	CALIBRE	
111202	16	3
111206	16	3

Mango para pala

GRANEL

- ▶ Mango de madera pulido y laqueado de 36"



CÓDIGO	DESCRIPCIÓN	
109306	Mango "y"	1
109307	Mango largo	1

Pinza de extensión

TARJETA

- ▶ Forjadas en acero al carbono
- ▶ Mangos recubiertos con vinil para un máximo agarre y comodidad
- ▶ Mordazas estriadas para facilitar la sujeción



CÓDIGO	TAMAÑO		
104615	8"	6	36
104616	10"	6	36
104617	12"	6	36

Pinza de presión

BLÍSTER

- ▶ Mordazas en **ACERO AL CROMO MOLIBDENO**
- ▶ Mordazas estriadas que facilitan la sujeción



CÓDIGO	TAMAÑO	MORDAZA		
100911	10"	Recta	3	36
100912	10"	Curva	3	36

Pinza de presión

BLÍSTER

- ▶ Mordazas en **ACERO AL CARBONO**
- ▶ Mordazas estriadas que facilitan la sujeción



CÓDIGO	TAMAÑO	MORDAZA		
306701	10"	Recta	6	36
306702	10"	Curva	6	36

Pinza profesional de electricista mango de vinil

BLÍSTER

- ▶ Mordazas estriadas que optimizan la sujeción
- ▶ Forjadas en acero al Cromo Vanadio

PUNTA PLANA ESTRIADO DIAGONAL



CÓDIGO	TAMAÑO		
104633	7"	6	36
104634	8"	6	36

Pinza de electricista mango de vinil

BLÍSTER

- ▶ Diseñadas para uso en instalaciones eléctricas
- ▶ Mordazas estriadas que optimizan la sujeción
- ▶ Forjadas en acero al Cromo Vanadio

PUNTA PLANA ESTRIADO DIAGONAL



CÓDIGO	TAMAÑO		
104631	7"	6	36
104632	8"	6	36

Pinza de corte diagonal mango de vinil

BLÍSTER

- ▶ Diseño que proporciona un mejor corte y conserva el filo
- ▶ Pinzas de filos templados que facilitan los cortes
- ▶ Forjadas en acero al Cromo Vanadio

PUNTA ESTÁNDAR CORTE DIAGONAL



CÓDIGO	TAMAÑO		
104636	6"	6	60
104637	7"	6	36

Pinza de punta y corte mango de vinil

BLÍSTER

- ▶ Diseñadas para trabajar en espacios estrechos y para hacer ajustes de alta precisión
- ▶ Mangos ergonómicos, máximo agarre y comodidad
- ▶ Filos endurecidos para mejor corte y gran durabilidad
- ▶ Forjadas en acero al Cromo Vanadio

PUNTA CÓNICA ESTRIADO DIAGONAL



CÓDIGO	TAMAÑO		
104638	6"	6	60
104639	7"	6	36
104640	8"	6	36

Pinza pelacables

BLÍSTER

- ▶ Corta cable de cobre y aluminio de diferentes calibres
- ▶ Sistema de cizalla para cortar cables de medidas comunes
- ▶ Mangos ergonómicos recubiertos con vinil
- ▶ Incluye mordaza para apretar terminales
- ▶ Cuenta con corta tornillos de medidas comunes



CÓDIGO	TAMAÑO		
104614	9"	6	36

Mini pinzas

BLÍSTER

- ▶ **PINZA DE ELECTRICISTA:** Muecas endurecidas y mordazas estriadas para cortar y sujetar
- ▶ **PINZA DE PUNTA EXTRA LARGA:** Puntas de aguja para espacios reducidos
- ▶ **PINZA DE PUNTA CURVA:** Ideal para trabajar en electrónica

BLÍSTER

- ▶ **PINZA PUNTA Y CORTE:** Muecas endurecidas y mordazas estriadas para cortar y sujetar
- ▶ **PINZA DE PUNTA REDONDA:** Ideales para trabajos de joyería, electrónica y artesanías

BLÍSTER

- ▶ **PINZA DE CORTE DIAGONAL:** Ideales para trabajos de joyería, electrónica y artesanías
- ▶ **PINZA TIPO TENAZA:** Facilita el corte en superficies planas y rígidas



CÓDIGO	TIPO		
304101	Mini pinza de electricista 4"	6	60
304104	Mini pinza punta extra larga 6"	6	60
304105	Mini pinza de punta curva 4"	6	60
304102	Mini pinza de punta y corte 4"	6	60
304106	Mini pinza de punta redonda	6	60
304103	Mini pinza de corte diagonal	6	60
304107	Mini pinza tipo tenaza	6	60



Pinza de electricista profesional

TARJETA Y BLÍSTER

- ▶ Forjadas en acero al carbono
- ▶ Mordazas estriadas que facilitan la sujeción
- ▶ Nariz cuadrada resistente a los aprietes extremos
- ▶ Mangos con recubrimiento de vinil antiderrapante



CÓDIGO	TAMAÑO	EMPAQUE		
304501	8"	Tarjeta	6	36
304502	9"	Tarjeta	6	36
CÓDIGO	TAMAÑO	EMPAQUE		
304517	8"	Blister	6	36
304518	9"	Blister	6	36

Pinza de punta y corte

TARJETA Y BLÍSTER

- ▶ Para uso en espacios estrechos y ajustes de precisión
- ▶ Forjadas en acero al carbono
- ▶ Mordazas estriadas que facilitan la sujeción
- ▶ Mangos con recubrimiento de vinil antiderrapante



TARJETA				
CÓDIGO	TAMAÑO			
304505	6"	6	60	
304506	7"	6	60	
304507	8"	6	48	
BLÍSTER				
304513	6"	6	60	
304520	7"	6	60	
304521	8"	6	48	

Pinza de chofer

TARJETA Y BLÍSTER

- ▶ Fabricadas en acero al carbono
- ▶ Mordazas estriadas con dos posiciones de ajuste
- ▶ Mangos con recubrimiento de vinil antiderrapante



TARJETA				
CÓDIGO	TAMAÑO			
304510	6"	6	60	
304511	8"	6	60	
BLÍSTER				
304515	6"	6	60	
304516	8"	6	60	

Pinza de electricista

TARJETA Y BLÍSTER

- ▶ Fabricadas en acero al carbono
- ▶ Para uso en instalaciones eléctricas
- ▶ Mordazas estriada que facilitan la sujeción
- ▶ Mangos con recubrimiento de vinil antiderrapante



CÓDIGO	TAMAÑO	EMPAQUE		
304503	7"	Tarjeta	6	60
304504	8"	Tarjeta	6	48
CÓDIGO	TAMAÑO	EMPAQUE		
304519	7"	Blister	6	60
304512	8"	Blister	6	48

Pinza de corte diagonal

TARJETA Y BLÍSTER

- ▶ Fabricada en acero al carbono
- ▶ Pinzas de filos templados que proporcionan un mejor corte y conservan el filo
- ▶ Mangos con recubrimiento de vinil antiderrapante



CÓDIGO	TAMAÑO	EMPAQUE		
304508	6"	Tarjeta	6	60
304509	7"	Tarjeta	6	48
CÓDIGO	TAMAÑO	EMPAQUE		
304514	6"	Blister	6	60
304522	7"	Blister	6	60

Juego de 3 mini pinzas

BLÍSTER

- ▶ **PUNTA Y CORTE:** Muescas endurecidas y mordazas estriadas para cortar y sujetar
- ▶ **PUNTA REDONDA:** Ideales para engarzar y sujetar cosas pequeñas
- ▶ **CORTE DIAGONAL:** Muescas afiladas para cortar cables y alambres



CÓDIGO	PIEZAS		
304108	3	4	24

Pistola calafateadora tipo esqueleto profesional

GRANEL

- ▶ Mango de inyección de aluminio tipo "T"
- ▶ Cuerpo de acero remachado doblemente al mango
- ▶ Para cartuchos de silicón estándar
- ▶ Émbolo de acero con sección hexagonal que mejora el trinquete



AKSI

CÓDIGO



104501

6

36

Pistola calafateadora con cremallera

GRANEL

- ▶ Fabricada en lámina de acero con sistema de cremallera
- ▶ Para cartuchos de silicón estándar
- ▶ Acabado con pintura electrostática, mayor resistencia a la oxidación



AKSI

CÓDIGO



104502

6

36

Pistola calafateadora con cremallera y lisa

GRANEL

- ▶ Fabricada en lámina de acero con sistema de cremallera (sólo 303901)
- ▶ Para cartuchos de silicón estándar
- ▶ Acabado con pintura electrostática, mayor resistencia a la oxidación



IT MAXTOOL

CÓDIGO

DESCRIPCIÓN



303901

Cremallera

6

36

303902

Lisa

6

36

Sellador de silicón uso general

BLÍSTER

- ▶ Para uso en interiores y exteriores
- ▶ Excelente adherencia en vidrio, aluminio, azulejo, madera, etc.



AKSI

CÓDIGO

COLOR

CONTENIDO



105211

Transparente

85 g

6

48

Sellador de silicón para calafateadora

TUBO

- ▶ Uso general
- ▶ Para uso en interiores y exteriores
- ▶ Excelente adherencia en vidrio, aluminio, azulejo, madera, etc.



AKSI

CÓDIGO

COLOR



105201

Transparente

12

105202

Blanco

12

105203

Negro

12

Pistola eléctrica para silicón 10 W

BLÍSTER

- ▶ Utiliza barras de 5/16"
- ▶ Incluye 2 barras de silicón



6 años GARANTÍA

IT MAXTOOL

NOM

CÓDIGO

VOLTAJE



306301

10 W

6

36

Sellador de silicón automotriz

BLÍSTER

- ▶ Resistencia a fluidos de transmisión, agua, aceite y anticongelantes.
- ▶ Resiste temperaturas desde 0° C hasta 310° C.



AKSI

CÓDIGO

COLOR

CONT.



105221

Negro

70 g

6

48

105222

Rojo

70 g

6

48

Barras de silicón

TARJETA

- ▶ Barra de 5/16" x 4", empaque con 12 piezas
- ▶ Barra de 1/2" x 4", empaque con 6 piezas



IT MAXTOOL

CÓDIGO

DIÁMETRO



306303

5/16"

8

120

306304

1/2"

8

120

Pistola plástica de riego 4" y 5"

TARJETA

- ▶ Perilla plástica que permite regular el flujo de agua
- ▶ Boquilla con cuerda para accesorios
- ▶ Cuerpo plástico de gran resistencia
- ▶ Seguro de riego continuo



18
meses
GARANTÍA
ITIMAXTOOL

CÓDIGO	CONEXIÓN		
300801	3/4" - 19 mm	12	96
300805	3/4" - 19 mm	12	96

Pistola metálica de riego 4" y 5"

TARJETA

- ▶ Perilla de latón que permite regular el flujo de agua
- ▶ Boquilla con cuerda que permite conectar accesorios
- ▶ Seguro de riego continuo
- ▶ Cuerpo metálico



18
meses
GARANTÍA
ITIMAXTOOL

CÓDIGO	CONEXIÓN		
300802	3/4" - 19 mm	12	96
300803	3/4" - 19 mm	12	96

Chiflón de latón para manguera

BLÍSTER

- ▶ Cuerpo 100% de latón de alta resistencia
- ▶ Ajustable para riego a chorro y fino rocío
- ▶ Incluye empaque

REGULADOR:
ROCÍO FINO O
RIEGO A CHORRO



10
años
GARANTÍA
AKSI

CÓDIGO	TAMAÑO		
104001	3"	6	60
104002	3 1/2"	6	60

Pistola plástica de riego boquilla regulable

TARJETA

- ▶ Perilla plástica que permite regular el flujo de agua
- ▶ Boquilla plástica ajustable para riego a chorro o rocío
- ▶ Mango ergonómico antiderrapante
- ▶ Seguro de riego continuo



10
años
GARANTÍA
AKSI

CÓDIGO	CONEXIÓN		
102505	3/4" - 19 mm	12	48

Pistola metálica de riego 5"

TARJETA

- ▶ Perilla metálica que permite regular el flujo de agua
- ▶ Seguro de riego continuo
- ▶ Cuerpo metálico



10
años
GARANTÍA
AKSI

CÓDIGO	CONEXIÓN		
102504	3/4" - 19 mm	6	36

Chiflón plástico para manguera

TARJETA

- ▶ Resistente cuerpo de polipropileno
- ▶ Casquillo de ABS
- ▶ Incluye empaque

REGULADOR DE
CHORRO



18
meses
GARANTÍA
ITIMAXTOOL

CÓDIGO	TAMAÑO		
300601	4"	48	288

Pistola plástica de riego 8 funciones

TARJETA

- ▶ Perilla que permite regular el flujo de agua
- ▶ Boquilla ajustable para riego con 8 funciones
- ▶ Seguro de riego continuo



10
años
GARANTÍA
AKSI

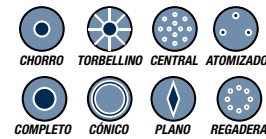

CÓDIGO	CONEXIÓN		
102507	3/4" - 19 mm	6	36

Pistola plástica de riego 5 funciones

TARJETA

- ▶ Perilla plástica que permite regular el flujo de agua
- ▶ Boquilla ajustable para riego con 5 funciones
- ▶ Seguro de riego continuo



18
meses
GARANTÍA
ITIMAXTOOL

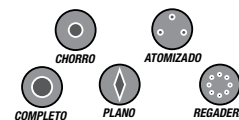

CÓDIGO	CONEXIÓN		
300804	3/4" - 19 mm	12	48



CONOCIENDO DE PINTURAS Y MATERIALES



AKSI[®]
HERRAMIENTA PROFESIONAL

Pintura en aerosol colores regulares 400 ml

LATA

- ▶ Pintura acrílica de secado rápido, anticorrosiva, útil para interiores y exteriores
- ▶ Contenido:
 - 220 ml de pintura
 - 180 ml de gas



CÓDIGO	CÓDIGO DE COLOR	COLOR		
114251	PA-005	○ Transparente	4	16
114252	PA-010	○ Blanco Mate	4	16
114253	PA-015	○ Blanco brillante	4	16
114275	PA-130	● Crema	4	16
114255	PA-110	● Amarillo canario	4	16
114256	PA-115	● Amarillo medio	4	16
114257	PA-205	● Naranja brillante	4	16
114258	PA-305	● Naranja oscuro	4	16
114259	PA-310	● Rojo	4	16
114261	PA-308	● Rojo intenso	4	16
114276	PA-306	● Rosa mexicano	4	16
114277	PA-425	● Violeta	4	16
114264	PA-415	● Azul oscuro	4	16
114263	PA-410	● Azul rey	4	16
114262	PA-405	● Azul claro	4	16
114265	PA-505	● Verde manzana	4	16
114266	PA-510	● Verde ecológico	4	16
114267	PA-515	● Verde oscuro	4	16
114268	PA-610	● Café oscuro	4	16
114278	PA-615	● Chocolate	4	16
114269	PA-705	● Gris claro	4	16
114271	PA-715	● Gris oscuro	4	16
114273	PA-805	● Negro mate	4	16
114274	PA-815	● Negro brillante	4	16
114279	PA-825	● Negro satinado	4	16

La referencia del color puede variar, te recomendamos consultar la carta de color.

Pintura en aerosol colores metálicos 400 ml

LATA

- ▶ Pintura acrílica de secado rápido, anticorrosiva, útil para interiores y exteriores
- ▶ Contenido:
 - 220 ml de pintura
 - 180 ml de gas

Muestrario de color

AEROSOL metálico



CÓDIGO	CÓDIGO DE COLOR	COLOR		
114285	PAM-415	● Azul	4	16
114281	PAM-905	● Oro	4	16
114286	PAM-900	● Oro pálido	4	16
114282	PAM-910	● Plata	4	16
114284	PAM-715	● Cromo	4	16
114283	PAM-915	● Cobre	4	16

La referencia del color puede variar, te recomendamos consultar la carta de color.

Pintura en aerosol colores fluorescentes 400 ml

LATA

- ▶ Pintura acrílica de secado rápido, anticorrosiva, útil para interiores y exteriores.
- ▶ Contenido:
 - 220 ml de pintura
 - 180 ml de gas

Muestrario de color

AEROSOL fluorescente



CÓDIGO	CÓDIGO DE COLOR	COLOR		
114294	PAF-105	● Amarillo	4	16
114291	PAF-205	● Naranja	4	16
114292	PAF-305	● Rosa	4	16
114293	PAF-505	● Verde	4	16

La referencia del color puede variar, te recomendamos consultar la carta de color.

Pintura en aerosol alta temperatura 400 ml

LATA

- ▶ Resiste altas temperaturas, no aplicar a superficies directas al fuego
- ▶ Ideal para hornos, asadores, estufas, calderas, tubos de vapor, utensilios de chimenea, maquinaria y superficies metálicas en general
- ▶ Secado rápido



CÓDIGO	CÓDIGO DE COLOR	COLOR			DISTRIB.	MAYOREO	LISTA
119521	PAAT-805	● Negro	4	16	\$90.00	\$129.00	\$160.00

Pintura en aerosol colores regulares 300 ml

LATA

- ▶ Pintura acrílica de secado rápido, anticorrosiva, útil para interiores y exteriores
- ▶ Contenido:
 - 170 ml de pintura
 - 130 ml de gas



CÓDIGO	CÓDIGO DE COLOR	COLOR	
309121	PA-005	○ Transparente	12
309122	PA-010	○ Blanco mate	12
309123	PA-015	○ Blanco brillante	12
309124	PA-110	● Amarillo canario	12
309125	PA-205	● Naranja brillante	12
309126	PA-308	● Rojo intenso	12
309127	PA-405	● Azul claro	12
309128	PA-410	● Azul rey	12
309129	PA-510	● Verde eco	12
309130	PA-610	● Café oscuro	12
309131	PA-705	● Gris claro	12
309132	PA-805	● Negro mate	12
309133	PA-815	● Negro brillante	12



La referencia del color puede variar, te recomendamos consultar la carta de color.

Primario en aerosol

LATA

- ▶ Protege de la corrosión
- ▶ Ideal para metal, acero, lámina, tubería, tanque de gas, etc.



CÓDIGO	COLOR		
119512	● Primario gris	4	16
119511	● Primario rojo	4	16



Pintura en aerosol para madera

LATA

- ▶ Pintura de secado rápido y alto poder cubriente

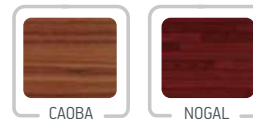
Muestrario de color
AEROSOL
madera



CÓDIGO	COLOR		
119501	● Caoba	4	16
119502	● Nogal	4	16

Pintura en esmalte colores metálicos

BOTE

- ▶ Para interiores y exteriores
- ▶ Protege contra la corrosión
- ▶ Fácil aplicación



CÓDIGO	CONTENIDO	CÓDIGO DE COLOR	COLOR	
119674	250 ml	PAM-715	● Cromo	9
119675	500 ml	PAM-715	● Cromo	9
119676	1 litro	PAM-715	● Cromo	6
119671	250 ml	PAM-910	● Plata	9
119672	500 ml	PAM-910	● Plata	9
119673	1 litro	PAM-910	● Plata	6
119677	250 ml	PAM-905	● Oro	9
119678	500 ml	PAM-905	● Oro	9
119679	1 litro	PAM-905	● Oro	6

La referencia del color puede variar, te recomendamos consultar la carta de color.

Primarios anticorrosivos

BOTE

- ▶ Ideal para interiores y exteriores
- ▶ Para estructuras y superficies ferrosas
- ▶ Inhibe la corrosión y brinda gran adherencia a los recubrimientos finales



CÓDIGO	CONTENIDO	COLOR	
119693	1 litro	● Gris	6
119694	1 galón	● Gris	2
119691	1 litro	● Rojo	6
119692	1 galón	● Rojo	2

Pintura en esmalte

BOTE

- ▶ Para interiores y exteriores
- ▶ Protege contra la corrosión
- ▶ Fácil aplicación



CÓDIGO	CONTENIDO	CÓDIGO DE COLOR	COLOR	
119621	250 ml	PA-010	○ Blanco mate	9
119622	500 ml	PA-010	○ Blanco mate	9
119623	1 litro	PA-010	○ Blanco mate	6
119624	1 galón	PA-010	○ Blanco mate	2
119625	250 ml	PA-015	○ Blanco brillante	9
119626	500 ml	PA-015	○ Blanco brillante	9
119627	1 litro	PA-015	○ Blanco brillante	6
119628	1 galón	PA-015	○ Blanco brillante	2
119741	250 ml	PA-120	● Blanco hueso	9
119742	500 ml	PA-120	● Blanco hueso	9
119743	1 litro	PA-120	● Blanco hueso	6
119744	250 ml	PA-125	● Marfil	9
119745	500 ml	PA-125	● Marfil	9
119746	1 litro	PA-125	● Marfil	6
119750	250 ml	PA-135	● Salmón	9
119751	500 ml	PA-135	● Salmón	9
119752	1 litro	PA-135	● Salmón	6
119747	250 ml	PA-130	● Crema	9
119748	500 ml	PA-130	● Crema	9
119749	1 litro	PA-130	● Crema	6
119629	250 ml	PA-115	● Amarillo medio	9
119630	500 ml	PA-115	● Amarillo medio	9
119631	1 litro	PA-115	● Amarillo medio	6
119762	250 ml	PA-200	● Naranja	9
119763	500 ml	PA-200	● Naranja	9
119764	1 litro	PA-200	● Naranja	6
119632	250 ml	PA-308	● Rojo intenso	9
119633	500 ml	PA-308	● Rojo intenso	9
119634	1 litro	PA-308	● Rojo intenso	6
119644	250 ml	PA-610	● Café oscuro	9
119645	500 ml	PA-610	● Café oscuro	9
119646	1 litro	PA-610	● Café oscuro	6
119641	250 ml	PA-515	● Verde oscuro	9
119642	500 ml	PA-515	● Verde oscuro	9
119643	1 litro	PA-515	● Verde oscuro	6
119765	250 ml	PA-520	● Verde bandera	9
119766	500 ml	PA-520	● Verde bandera	9
119767	1 litro	PA-520	● Verde bandera	6
119756	250 ml	PA-400	● Azul cielo	9
119757	500 ml	PA-400	● Azul cielo	9
119758	1 litro	PA-400	● Azul cielo	6
119635	250 ml	PA-410	● Azul rey	9
119636	500 ml	PA-410	● Azul rey	9
119637	1 litro	PA-410	● Azul rey	6
119759	250 ml	PA-405	● Azul océano	9
119760	500 ml	PA-405	● Azul océano	9
119761	1 litro	PA-405	● Azul océano	6
119638	250 ml	PA-415	● Azul oscuro	9
119639	500 ml	PA-415	● Azul oscuro	9
119640	1 litro	PA-415	● Azul oscuro	6
119753	250 ml	PA-017	● Gris perla	9
119754	500 ml	PA-017	● Gris perla	9
119755	1 litro	PA-017	● Gris perla	6
119647	250 ml	PA-705	● Gris claro	9
119648	500 ml	PA-705	● Gris claro	9
119649	1 litro	PA-705	● Gris claro	6
119768	250 ml	PA-790	● Gris maquinaria	9
119769	500 ml	PA-790	● Gris maquinaria	9
119770	1 litro	PA-790	● Gris maquinaria	6
119650	250 ml	PA-805	● Negro mate	9
119651	500 ml	PA-805	● Negro mate	9
119652	1 litro	PA-805	● Negro mate	6
119653	1 galón	PA-805	● Negro mate	2
119654	250 ml	PA-815	● Negro brillante	9
119655	500 ml	PA-815	● Negro brillante	9
119656	1 litro	PA-815	● Negro brillante	6
119657	1 galón	PA-815	● Negro brillante	2

La referencia del color puede variar, te recomendamos consultar la carta de color.

Elige tu tipo de pintura

Vinílica - acrílica

PERFECTA EN

● Concreto ● Yeso

Esmalte - aerosol

PERFECTA EN

● Metal ● Madera

Pintura vinílica

CUBETA

- ▶ Formulada con materias primas de alta calidad
- ▶ Para interiores y exteriores
- ▶ Aplicable sobre yeso, cemento, aplanados, tablaroca, block, mampostería o madera
- ▶ Ideal para acabados finos y decorativos
- ▶ Acabado mate
- ▶ Lavable al 15 %
- ▶ Fácil aplicación



CÓDIGO	CONTENIDO	CÓDIGO DE COLOR	COLOR	
119602	19 litros	PV-010	○ Blanco	1
119601	1 Galón	PV-010	○ Blanco	2
119615	1 Galón	PV-101	○ Paja	2
119604	1 Galón	PV-120	○ Mostaza claro	2
119603	1 Galón	PV-106	○ Vainilla	2
119616	1 Galón	PV-102	○ Arena	2
119618	1 Galón	PV-125	○ Durazno	2
119605	1 Galón	PV-200	○ Salmón	2
119606	1 Galón	PV-205	○ Naranja	2
119617	1 Galón	PV-109	○ Amarillo limón	2
119607	1 Galón	PV-300	○ Rosa claro	2
119608	1 Galón	PV-307	○ Rosa oscuro	2
119609	1 Galón	PV-380	○ Morado uva	2
119701	1 Galón	PV-310	○ Rojo	2
119702	1 Galón	PV-315	○ Rojo óxido	2
119619	1 Galón	PV-400	○ Azul claro	2
119610	1 Galón	PV-407	○ Azul medio	2
119611	1 Galón	PV-500	○ Verde pastel	2
119620	1 Galón	PV-505	○ Verde lima	2
119612	1 Galón	PV-512	○ Turquesa	2
119613	1 Galón	PV-605	○ Chocolate	2
119614	1 Galón	PV-705	○ Gris claro	2
119703	1 Galón	PV-815	○ Negro	2

La referencia del color puede variar, te recomendamos consultar la carta de color.

Brocha de cerda sintética

PROX.

BOLSA

- ▶ Ideales para pinturas base agua
- ▶ Distribuyen uniformemente la pintura
- ▶ Cerdas de poliéster con acabado extrafino en la punta



CÓDIGO	ANCHO		
111111	1"	12	72
111112	1 1/2"	12	72
111113	2"	12	72
111114	2 1/2"	12	72
111115	3"	12	72
111116	4"	12	72

Brocha de cerda sintética, corte angular

PROX.

BOLSA

- ▶ Ideales para pinturas base agua
- ▶ Distribuyen uniformemente la pintura
- ▶ Cerdas de poliéster con acabado extrafino en la punta



CÓDIGO	ANCHO		
111121	1 1/2"	12	72
111122	2"	12	72
111123	2 1/2"	12	72
111124	3"	12	72

Brocha con mango de polipropileno

CABALLETE

- ▶ Cerda que deja un acabado fino
- ▶ Ideal para usar con todo tipo de pintura
- ▶ Mango inyectado en una sola pieza



CÓDIGO	ANCHO	COLOR		
111101	1/2"	●	6	72
111102	1"	●	6	72
111103	1 1/2"	●	6	72
111104	2"	●	6	72
111105	2 1/2"	●	6	72
111106	3"	●	6	72
111107	4"	●	6	72
111108	5"	●	6	72
111109	6"	●	6	72

Brocha con mango plástico

BOLSA

- ▶ Cerdas perfectamente adheridas al mango que no se desprenden



CÓDIGO	ANCHO		
301501	1/2"	24	600
301502	1"	24	600
301503	1 1/2"	24	480
301504	2"	24	480
301505	2 1/2"	12	240
301506	3"	12	180
301507	4"	12	120
301508	5"	6	120
301509	6"	6	120

Brochas con mango plástico 3 Pack y 2 Pack

BOLSA

- ▶ Cerdas perfectamente adheridas al mango que no se desprenden



CÓDIGO	MEDIDAS		
301514	1/2", 1" y 1 1/2"	12	60
301515	2" y 2 1/2"	12	60

Cepillo de alambre con espátula 3 x 17 pinceles

GRANEL

- ▶ Útil espátula, ideal para eliminar los excesos de pintura sin afectar el resto de la superficie
- ▶ Alambre de acero alto carbono diámetro 0,33 mm
- ▶ Elimina soldadura, óxido, pintura, adherencias en general
- ▶ Cómodo mango de polipropileno



AKSI

CÓDIGO	LARGO	ANCHO		
109803	33 cm	2,5 cm	6	36

Cepillo de alambre 3 x 17 pinceles

GRANEL

- ▶ Alambre de acero alto carbono diámetro 0,33 mm
- ▶ Para limpieza y pulido de superficies metálicas, elimina soldadura, óxido, pintura, adherencias en general
- ▶ Cómodo mango de polipropileno



AKSI

CÓDIGO	LARGO	ANCHO		
109802	33 cm	2,5 cm	6	36

Cepillo de alambre 4 x 16 pinceles

GRANEL

- ▶ Alambre de acero alto carbono diámetro 0,33 mm
- ▶ Para limpieza y pulido de superficies metálicas, elimina soldadura, óxido, pintura, adherencias en general
- ▶ Cómodo mango de polipropileno



AKSI

CÓDIGO	LARGO	ANCHO		
109801	27 cm	3,1 cm	6	36

Cepillo de alambre 9 x 20 y 6 x 19 pinceles

GRANEL

- ▶ Alambre de acero alto carbono diámetro 0,33 mm
- ▶ Ideal para cardado en superficies planas
- ▶ Diseño de bloque útil para aplicar mayor presión y limpiar adherencias difíciles de quitar



109805

109804

AKSI

CÓDIGO	LARGO	ANCHO		
109805	18,2 cm	7 cm	6	36
109804	18 cm	5 cm	6	36

Cepillo para impermeabilizar de 7 x 19 pinceles

GRANEL

- ▶ Cerdas 100% fibra natural
- ▶ Disponible con mango de madera pulida o cabeza sola



109811

109308

AKSI



CÓDIGO	MODELO	
109811	Sin mango	32
109812	Con mango	12
109308	Mango	12

Cepillo para pintar semi-rígido de 7 x 14 pinceles

GRANEL

- ▶ Cerdas 50% ixtle natural y 50% filamento sintético
- ▶ Mango ergonómico de diseño reforzado
- ▶ Ideal para pintar sobre superficies extra rugosas



AKSI

CÓDIGO	CERDAS		
109806	4,9 cm	6	36

Cepillo para pintar suave de 7 x 14 pinceles

GRANEL

- ▶ Cerdas 50% cola caballo y 50% filamento sintético
- ▶ Mango ergonómico de diseño reforzado
- ▶ Ideal para pintar sobre superficies lisas y rugosas



AKSI

CÓDIGO	CERDAS		
109807	3,7 cm	6	36

Charola para pintura profesional

GRANEL

- ▶ Charola fabricada en polipropileno de alta resistencia
- ▶ Base reforzada y gran resistencia a toda clase de solventes



CÓDIGO	LARGO	
106908	9"	24

Juego de charola con rodillo para pintura profesional

GRANEL

- ▶ Charola fabricada en polipropileno de alta resistencia
- ▶ Base reforzada y gran resistencia a toda clase de solventes
- ▶ Rodillo para superficies finas que ahorra hasta un 10% de pintura



CÓDIGO	LARGO	
106909	9"	14

Plastiprotector

BOLSA

- ▶ Película de polietileno de alta densidad
- ▶ Transparente
- ▶ Para trabajos de pintura, protección de muebles y superficies
- ▶ Para uso ligero



CÓDIGO	MEDIDA		
106920	2,5x4m (10m ²)	6	48
106921	2,5x6m (15m ²)	6	48
106922	2,5x4m (10m ²)	6	48

Charola para pintura

GRANEL

- ▶ Charola de plástico negro para uso con rodillo
- ▶ Mejora el aprovechamiento de la pintura



CÓDIGO	TAMAÑO	
301512	9"	24

Juego de charola y rodillo para pintura

BOLSA Y GRANEL

- ▶ Rodillo: Ahorra hasta un 10%
- ▶ Charola de de plástico negro



CÓDIGO	TAMAÑO	
301511	9"	24

Plastiprotector uso rudo

ROLLO

- ▶ Película de polietileno de alta densidad
- ▶ Para trabajos de pintura, protección de muebles y superficies
- ▶ Color negro
- ▶ En rollo



CÓDIGO	MEDIDA	
106926	0,92 x 14,88 m (13,68 m ²)	12
106927	3,02 x 7,52 m (22,7 m ²)	6

Extensión telescópica de aluminio para rodillo

GRANEL

- ▶ Prácticas puntas con cuerda para adaptador todo tipo de rodillos
- ▶ Máxima extensión de 1.05 m a 2.7 m



TELESCÓPICAS 1...



CÓDIGO	LARGO	
106916	2.7 m	24

Extensión telescópica de acero para rodillo

GRANEL

- ▶ Prácticas puntas con y sin cuerda para adaptador todo tipo de rodillos
- ▶ Máxima extensión de 1 a 2 m



TELESCÓPICAS 1...



CÓDIGO	LARGO		
106911	2 m	5	25

Extensión fija de acero para rodillo

GRANEL

- ▶ Prácticas puntas con cuerda para adaptador todo tipo de rodillos



CÓDIGO	LARGO	
106912	1.2 m	30

Rodillo para pintar, 9"

BOLSA

- ▶ Evita el desprendimiento de pelusa
- ▶ Ahorra hasta un 10% más pintura que otros rodillos



CÓDIGO	LARGO	ESPESOR	SUPERFICIE	
106901	9"	1 1/4"	Extra rugosa	48
106902	9"	3/4"	Rugosa	48
106903	9"	3/8"	Fina	48

Repuesto felpa de microfibra, 9"

BOLSA

- ▶ Fabricado en poliéster
- ▶ Para acabados finos
- ▶ Para pinturas vinílicas y esmaltes



CÓDIGO	ESPESOR	
106907	3/8"	180

Repuesto para rodillo, 9"

BOLSA

- ▶ Evita el desprendimiento de pelusa
- ▶ Ahorra hasta un 10% más pintura que otros rodillos



CÓDIGO	LARGO	ESPESOR	SUPERFICIE	
106904	9"	1 1/4"	Extra rugosa	120
106905	9"	3/4"	Rugosa	120
106906	9"	3/8"	Fina	120

Mini-rodillo de microfibra y repuestos 4"

BOLSA Y BLÍSTER

- ▶ Para todo tipo de pintura
- ▶ Ideal para retoques y espacios reducidos
- ▶ Mayor absorción
- ▶ 106931 con mango con rosca interior para uso con extensión



CÓDIGO	ESPESOR		
106931	3/8"	12	48
106941	3/8"	Blister c/ 10	60

Mini-rodillo de esponja y repuestos 4"

BOLSA Y BLÍSTER

- ▶ Para todo tipo de pintura
- ▶ Ideal para retoques y espacios reducidos en superficies lisas
- ▶ Cobertura rápida
- ▶ 106933 con mango con rosca interior para uso con extensión



CÓDIGO	ESPESOR		
106933	3/8"	12	48
106943	3/8"	Blister c/ 10	60

Maneral con jaula 9"

BOLSA

- ▶ Varilla de 6 mm
- ▶ Estructura de acero
- ▶ Para felpas de 9"
- ▶ Mango con rosca interior para uso con extensión



CÓDIGO	LARGO	
106910	9"	24

Mini-rodillo de poliéster y repuestos 4"

BOLSA

- ▶ Ideal para retoques y espacios reducidos
- ▶ Para todo tipo de pintura
- ▶ Cobertura uniforme
- ▶ 106932, mango con rosca interior para uso con extensión



CÓDIGO	ESPESOR		
106932	3/4"	12	48
106942	3/4"	6	48

PRÓX.

Profesional AKSI

PISTOLA PARA PINTAR eléctrica 550 W

- Para pintura de agua o esmalte.
- De uso profesional en el hogar, talleres de pintura y hojalatería.
- Permite cubrir mayor superficie en tiempos cortos de operación.



NOM
1
Año de garantía

ESPECIFICACIONES TÉCNICAS

Tensión / frecuencia	127 V ~ / 60 Hz
Potencia	550 W
Corriente	4.5 A
Capacidad	800 ml
Flujo máximo	600 ml / min
Boquilla	ø 2.5 cm

CÓDIGO	
190651	10

Más detalles en:
Página 223

LÍNEA CLÁSICA

Pistola de baja presión

CAJA

- ▶ Presión de trabajo 25 a 45 PSI
- ▶ Incluye 1 boquillas de 1.45 mm
- ▶ Incluye kit de limpieza
- ▶ Vaso de 1L



CÓDIGO
117601 2 10

Pistola de baja presión doble abanico

CAJA

- ▶ Presión de trabajo 25 a 45 PSI
- ▶ Incluye boquilla de punto, boquilla 45°, filtro para tubo de succión y kit de limpieza
- ▶ Vaso de 1L



CÓDIGO
117602 2 10

Vaso de aluminio de 1 L

CAJA

- ▶ Vaso para pistola de baja presión 50 PSI cód. 117601 y 117602



CÓDIGO
117603 1 20

Kit de reparación para pistola cód. 117601 y 117602

BOLSA

- ▶ Incluye empaque, tobera, aguja de flujo, resorte, boquilla de 1,5 mm



CÓDIGO
117604 20 200

LÍNEA CLÁSICA

Pistola para retoque

CAJA

- ▶ Presión de trabajo 50 a 60 PSI
- ▶ Incluye boquilla de 1.5 mm
- ▶ Vaso de 200 ml
- ▶ Incluye kit de limpieza



CÓDIGO
117621 6 36

Vaso de aluminio 200 ml

CAJA

- ▶ Vaso para pistola de baja presión 70 PSI cód. 117621



CÓDIGO
117622 4 48

Kit de reparación para pistola cód. 117621

BLÍSTER

- ▶ Incluye empaque, tobera, aguja de flujo, resorte y boquilla de 1,5 mm



CÓDIGO
117623 6 36

LÍNEA PROFESIONAL

Pistola alta presión

CAJA

- ▶ **Succión:** Evita el flujo de aire continuo y la deformación del vaso
- ▶ Presión de trabajo 43 a 70 PSI
- ▶ Aguja de acero inoxidable
- ▶ Tope de latón que la hace más resistente al uso
- ▶ Incluye boquilla de 1.8 mm
- ▶ Vaso de 1L
- ▶ Incluye kit de limpieza



CÓDIGO
117637 2 10

Vaso de aluminio de 1 L

CAJA

- ▶ Vaso para pistola de alta presión 70 PSI cód. 117637



CÓDIGO
117638 1 20

Kit de reparación para pistola cód. 117637

BOLSA

- ▶ Incluye empaque, tobera, aguja de flujo, resorte y boquilla de 1,8 mm



CÓDIGO
117639 20 200



LÍNEA PROFESIONAL

Pistola alta presión 70 PSI

CAJA

- ▶ **Succión:** Evita el flujo de aire continuo y la deformación del vaso
- ▶ Presión de trabajo 43 a 70 PSI
- ▶ Aguja con tope de latón que la hace más resistente al uso
- ▶ Incluye boquilla de 1.8 mm
- ▶ Vaso de 1L
- ▶ Incluye kit de limpieza y vaso reforzado





CÓDIGO  
117631 2 10

Vaso de aluminio de 1 L

CAJA

- ▶ Vaso para pistola de alta presión 70 PSI
cód. 117631





CÓDIGO  
117632 1 20

Kit de reparación para pistola
cód. 117631

BLÍSTER

- ▶ Incluye empaque, tobera, aguja de flujo, resorte y boquilla de 1,8 mm



CÓDIGO  
117633 6 36



LÍNEA PROFESIONAL

Pistola alta presión 70 PSI

CAJA

- ▶ **Succión:** Evita el flujo de aire continuo y la deformación del vaso
- ▶ Reguladores de pintura y de aire de alta precisión.
- ▶ Presión de trabajo 43 a 70 PSI
- ▶ Aguja con tope de latón que la hace más resistente al uso
- ▶ Incluye boquilla de 1.8 mm
- ▶ Vaso de 1L
- ▶ Incluye kit de limpieza, placa anti goteo y tapa cromada





CÓDIGO  
117634 2 10

Vaso de aluminio de 1 L

CAJA

- ▶ Vaso para pistola de alta presión 70 PSI
cód. 117634





CÓDIGO  
117635 1 20

Kit de reparación para pistola
cód. 117634

BLÍSTER

- ▶ Incluye empaque, tobera, aguja de flujo, resorte y boquilla de 1,8 mm



CÓDIGO  
117636 6 36



LÍNEA PROFESIONAL

Pistola de gravedad
vaso giratorio 125 ml

CAJA

- ▶ Presión de trabajo 60 PSI
- ▶ Incluye boquilla de 0.5 mm
- ▶ Vaso giratorio de 125 ml que facilita trabajar en diferentes ángulos
- ▶ Incluye kit de limpieza





CÓDIGO  
117654 6 36

Vaso giratorio de 125 ml

CAJA

- ▶ Vaso de aluminio para pistola de gravedad 60 PSI
cód. 117654





CÓDIGO  
117655 4 48

Kit de reparación para pistola
cód. 117654

BLÍSTER

- ▶ Incluye anillo, tobera, aguja de flujo, resorte y boquilla de 0,5 mm



CÓDIGO  
117656 6 36

LÍNEA CLÁSICA



Pistola de gravedad vaso giratorio 400 ml

CAJA

- ▶ Presión de trabajo 43 a 70 PSI
- ▶ Incluye boquilla de 1.5mm
- ▶ Vaso giratorio de 400 ml que facilita trabajar en diferentes ángulos
- ▶ Incluye kit de limpieza



CÓDIGO
117657 2 10

Vaso giratorio de 400 ml

CAJA

- ▶ Vaso de aluminio para pistola de gravedad 70 PSI cód. 117657



CÓDIGO
117658 4 48

Kit de reparación para pistola 117657

BLÍSTER

- ▶ Incluye aguja de flujo, resorte, boquilla y tobera de 1,5 mm



CÓDIGO
117659 6 36

LÍNEA CLÁSICA



Pistola de gravedad HVLV (Alto volumen baja presión)

CAJA

- ▶ HVLV: Uso de pintura hasta 30% más eficiente
- ▶ Presión de trabajo 23 a 45 PSI
- ▶ Incluye boquilla de 1.0 mm
- ▶ Vaso plástico de 125 ml
- ▶ Incluye kit de limpieza



CÓDIGO
117663 2 10

Vaso plástico de 125 ml

CAJA

- ▶ Vaso para pistola de gravedad 45 PSI cód. 117663



CÓDIGO
117664 4 48

Kit de reparación para pistola 117663

BOLSA

- ▶ Incluye aguja de flujo, resorte, boquilla y tobera de 1 mm



CÓDIGO
117665 20 200

LÍNEA PROFESIONAL



Pistola de gravedad HVLV (Alto volumen baja presión)

CAJA

- ▶ HVLV: Uso de pintura hasta 30% más eficiente
- ▶ Presión de trabajo 35 a 45 PSI
- ▶ Incluye 3 boquillas de 1.4 mm, 1.7 mm, y 2 mm
- ▶ Vaso plástico de 600 ml
- ▶ Incluye kit de limpieza



CÓDIGO
117660 2 10

Vaso plástico 600 ml

CAJA

- ▶ Vaso para pistola de gravedad 45 PSI cód. 117660



CÓDIGO
117661 4 48

Kit de reparación para pistola 117660

BLÍSTER

- ▶ Incluye tobera, aguja de flujo, resorte y boquilla de 1,7 mm



CÓDIGO
117662 6 36

ACCESORIOS - LÍNEA CLÁSICA

Aerógrafo de succión

ESTUCHE

- ▶ Presión de trabajo 15 a 50 PSI
- ▶ Doble vaso de 22 ml
- ▶ Incluye manguera y gotero
- ▶ Salida para compresor de 1/4"



CÓDIGO

117683



2



20

Kit de reparación para pistola aerográfica cód. 117681

BLISTER

- ▶ Incluye aguja de flujo y boquilla de 0,3 mm



CÓDIGO

117682



6



36

Manguera para pistola aerográfica cód. 117681

BLISTER

- ▶ Manguera de 1,8 m con conectores de 1/4" y 1/8"
- ▶ Diámetro de 5/32"



CÓDIGO

117685



6



36

Gas propelente para aerógrafo

CAJA

- ▶ Para aerógrafos
- ▶ Contiene 500ml
- ▶ Requiere una válvula (no incluida)



CÓDIGO

119576



12

Regulador de aire

CAJA

- ▶ Regulador con tres escalas kg/m², kPa y PSI
- ▶ Máxima presión de 180 PSI



CÓDIGO

117691



2



50

LÍNEA PROFESIONAL

Pistola aerográfica de gravedad

ESTUCHE

- ▶ Presión de trabajo 25 a 50 PSI
- ▶ Incluye llave para limpieza, gotero y copa de 7 ml
- ▶ Para manguera de 1/8" con salida de 1/4"



CÓDIGO

117681



2



20

Pistola para limpieza de motores

CAJA

- ▶ Presión máxima 90 PSI
- ▶ Presión de trabajo 40 - 60 PSI
- ▶ Vaso de 1L



CÓDIGO

117721



2



10

Pistola para recubrimiento

CAJA

- ▶ Presión de trabajo 40 a 60 PS
- ▶ Entrada 1/4 NPT



CÓDIGO

117731



2



10



¡TIPS DE USO!



NUEVO

VÁLVULA AHORRADORA

Funcional en todo tipo de tubería

AHORRA

hasta un **50%** menos en tu recibo de agua



CON LA VÁLVULA **AKSI**
80% MENOS AIRE



¿CÓMO FUNCIONA?

La válvula ahorradora AKSI® comprime el aire contenido en las tuberías de agua, al reducir el volumen de aire contabilizado por el medidor, genera un ahorro de metros cúbicos. Este se reflejará en tu recibo de pago.

BENEFICIOS:

- Ahorro de hasta un 50%, o más, en la facturación de agua.
- Ahorro GARANTIZADO*
- Vida útil de más de 20 años.
- No requiere mantenimiento.
- Fácil instalación.

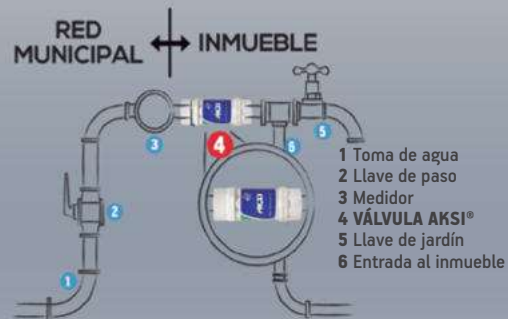

INSTALACIÓN:

- Debe colocarse DESPUÉS del medidor de agua, hasta un máximo de 15 metros después.
- Instalar de forma horizontal con un tramo recto mínimo de 30 cm. En caso de instalarse inmediatamente después del medidor, no será necesario ya que el medidor contará como tramo recto.
- No colocar otras válvulas u accesorios como tees, filtros, check's, entre el medidor y la válvula AKSI®. Sólo se aceptan válvulas de cierre/llaves de paso.

CÓDIGO	DÍAMETRO	
128391	1/2"	125
128392	3/4"	125

Codo 90°

NUEVO

BOLSA

- ▶ Presión máxima a 15.6°C: 1 MPa/100 PSI
- ▶ Presión máxima a 80°C: 0.68 MPa/100 PSI



PRECIOS POR PIEZA

CÓDIGO	MEDIDA	PIEZAS X BOLSA	
128011	1/2"	160	10 bolsas
128012	3/4"	65	10 bolsas
128013	1"	30	10 bolsas

Mínimo a surtir 1 bolsa

Codo 45°

NUEVO

BOLSA

- ▶ Presión máxima a 15.6°C: 1 MPa/100 PSI
- ▶ Presión máxima a 80°C: 0.68 MPa/100 PSI



PRECIOS POR PIEZA

CÓDIGO	MEDIDA	PIEZAS X BOLSA	
128031	1/2"	180	10 bolsas
128032	3/4"	75	10 bolsas
128033	1"	35	10 bolsas

Mínimo a surtir 1 bolsa

Codo oreja

NUEVO

BOLSA

- ▶ Presión máxima a 15.6°C: 1 MPa/100 PSI
- ▶ Presión máxima a 80°C: 0.68 MPa/100 PSI



PRECIOS POR PIEZA

CÓDIGO	MEDIDA	PIEZAS X BOLSA	
128111	1/2"	45	10 bolsas

Mínimo a surtir 1 bolsa

Cople

NUEVO

BOLSA

- ▶ Presión máxima a 15.6°C: 1 MPa/100 PSI
- ▶ Presión máxima a 80°C: 0.68 MPa/100 PSI



PRECIOS POR PIEZA

CÓDIGO	MEDIDA	PIEZAS X BOLSA	
128001	1/2"	250	10 bolsas
128002	3/4"	100	10 bolsas
128003	1"	50	10 bolsas

Mínimo a surtir 1 bolsa

Cople de compresión

NUEVO

BOLSA

- ▶ Presión máxima a 15.6°C: 1 MPa/100 PSI
- ▶ Presión máxima a 80°C: 0.68 MPa/100 PSI



PRECIOS POR PIEZA

CÓDIGO	MEDIDA	PIEZAS X BOLSA	
128141	1/2"	26	10 bolsas
128142	3/4"	15	10 bolsas
128143	1"	10	10 bolsas

Mínimo a surtir 1 bolsa

Cople reducción

NUEVO

BOLSA

- ▶ Presión máxima a 15.6°C: 1 MPa/100 PSI
- ▶ Presión máxima a 80°C: 0.68 MPa/100 PSI



AKSI

PRECIOS POR PIEZA

CÓDIGO	MEDIDA	PIEZAS X BOLSA	
128061	3/4" x 1/2"	130	10 bolsas
Mínimo a surtir 1 bolsa			

Reducción bushing

NUEVO

BOLSA

- ▶ Presión máxima a 15.6°C: 1 MPa/100 PSI
- ▶ Presión máxima a 80°C: 0.68 MPa/100 PSI



AKSI

PRECIOS POR PIEZA

CÓDIGO	MEDIDA	PIEZAS X BOLSA	
128051	3/4" x 1/2"	230	10 bolsas
128052	1" x 1/2"	105	10 bolsas
128053	1" x 3/4"	105	10 bolsas
Mínimo a surtir 1 bolsa			

Tapón

NUEVO

BOLSA

- ▶ Presión máxima a 15.6°C: 1 MPa/100 PSI
- ▶ Presión máxima a 80°C: 0.68 MPa/100 PSI



AKSI

PRECIOS POR PIEZA

CÓDIGO	MEDIDA	PIEZAS X BOLSA	
128071	1/2"	450	10 bolsas
128072	3/4"	180	10 bolsas
Mínimo a surtir 1 bolsa			

Adaptador macho

NUEVO

BOLSA

- ▶ Presión máxima a 15.6°C: 1 MPa/100 PSI
- ▶ Presión máxima a 80°C: 0.68 MPa/100 PSI



AKSI

PRECIOS POR PIEZA

CÓDIGO	MEDIDA	PIEZAS X BOLSA	
128041	1/2"	170	10 bolsas
128042	3/4"	95	10 bolsas
128043	1"	50	10 bolsas
Mínimo a surtir 1 bolsa			

Adaptador hembra

NUEVO

BOLSA

- ▶ Presión máxima a 15.6°C: 1 MPa/100 PSI
- ▶ Presión máxima a 80°C: 0.68 MPa/100 PSI



AKSI

PRECIOS POR PIEZA

CÓDIGO	MEDIDA	PIEZAS X BOLSA	
128121	1/2"	125	10 bolsas
128122	3/4"	70	10 bolsas
128123	1"	40	10 bolsas
Mínimo a surtir 1 bolsa			

Tuerca unión

NUEVO

BOLSA

- ▶ Presión máxima a 15.6°C: 1 MPa/100 PSI
- ▶ Presión máxima a 80°C: 0.68 MPa/100 PSI



AKSI

PRECIOS POR PIEZA

CÓDIGO	MEDIDA	PIEZAS X BOLSA	
128091	1/2"	60	10 bolsas
128092	3/4"	35	10 bolsas
128093	1"	20	10 bolsas
Mínimo a surtir 1 bolsa			

Adaptador macho con inserto de latón

NUEVO

BOLSA

- ▶ Presión máxima a 15.6°C: 1 MPa/100 PSI
- ▶ Presión máxima a 80°C: 0.68 MPa/100 PSI



AKSI

PRECIOS POR PIEZA

CÓDIGO	MEDIDA	PIEZAS X BOLSA	
128171	1/2"	60	5 bolsas
128172	3/4"	38	5 bolsas
Mínimo a surtir 1 bolsa			

Adaptador hembra con inserto de latón

NUEVO

BOLSA

- ▶ Presión máxima a 15.6°C: 1 MPa/100 PSI
- ▶ Presión máxima a 80°C: 0.68 MPa/100 PSI



AKSI

PRECIOS POR PIEZA

CÓDIGO	MEDIDA	PIEZAS X BOLSA	
128181	1/2"	80	5 bolsas
128182	3/4"	50	5 bolsas
Mínimo a surtir 1 bolsa			

Abrazadera tipo U

NUEVO

BOLSA

- ▶ Presión máxima a 15.6°C: 1 MPa/100 PSI
- ▶ Presión máxima a 80°C: 0.68 MPa/100 PSI



AKSI

PRECIOS POR PIEZA

CÓDIGO	MEDIDA	PIEZAS X BOLSA	
128131	3/4"	360	10 bolsas
Mínimo a surtir 1 bolsa			

Tees sencillas

NUEVO

BOLSA

- ▶ Presión máxima a 15.6°C: 1 MPa/100 PSI
- ▶ Presión máxima a 80°C: 0.68 MPa/100 PSI



AKSI

PRECIOS POR PIEZA

CÓDIGO	MEDIDA	PIEZAS X BOLSA	
128021	1/2"	105	10 bolsas
128022	3/4"	40	10 bolsas
128023	1"	20	10 bolsas

Mínimo a surtir 1 bolsa

Tee reducida central

NUEVO

BOLSA

- ▶ Presión máxima a 15.6°C: 1 MPa/100 PSI
- ▶ Presión máxima a 80°C: 0.68 MPa/100 PSI



AKSI

PRECIOS POR PIEZA

CÓDIGO	MEDIDA	PIEZAS X BOLSA	
128081	3/4" x 3/4" x 1/2"	55	10 bolsas
128082	1" x 1" x 1/2"	30	10 bolsas

Mínimo a surtir 1 bolsa

Tee reducida lateral

NUEVO

BOLSA

- ▶ Presión máxima a 15.6°C: 1 MPa/100 PSI
- ▶ Presión máxima a 80°C: 0.68 MPa/100 PSI



AKSI

PRECIOS POR PIEZA

CÓDIGO	MEDIDA	PIEZAS X BOLSA	
128151	1/2" x 3/4" x 3/4"	45	10 bolsas

Mínimo a surtir 1 bolsa

Válvula de esfera

NUEVO

BOLSA

- ▶ Presión máxima a 15.6°C: 1 MPa/100 PSI
- ▶ Presión máxima a 80°C: 0.68 MPa/100 PSI



AKSI

PRECIOS POR PIEZA

CÓDIGO	MEDIDA	PIEZAS X BOLSA	
128301	1/2"	30	10 bolsas
128302	3/4"	20	10 bolsas
128303	1"	10	11 bolsas

Mínimo a surtir 1 bolsa

Válvula de globo

NUEVO

BOLSA

- ▶ Presión máxima a 15.6°C: 1 MPa/100 PSI
- ▶ Presión máxima a 80°C: 0.68 MPa/100 PSI



AKSI

PRECIOS POR PIEZA

CÓDIGO	MEDIDA	PIEZAS X BOLSA	
128321	1/2"	15	11 bolsas

Mínimo a surtir 1 bolsa

Cruz

NUEVO

BOLSA

- ▶ Presión máxima a 15.6°C: 1 MPa/100 PSI
- ▶ Presión máxima a 80°C: 0.68 MPa/100 PSI



AKSI

PRECIOS POR PIEZA

CÓDIGO	MEDIDA	PIEZAS X BOLSA	
128101	1/2"	75	10 bolsas
128102	3/4"	30	10 bolsas

Mínimo a surtir 1 bolsa

Llave angular

NUEVO

BOLSA

- ▶ Presión máxima a 15.6°C: 1 MPa/100 PSI
- ▶ Presión máxima a 80°C: 0.68 MPa/100 PSI



AKSI

PRECIOS POR PIEZA

CÓDIGO	MEDIDA	PIEZAS X BOLSA	
128331	1/2" x 1/2"	40	10 bolsas

Mínimo a surtir 1 bolsa

Llave angular con volante

NUEVO

BOLSA

- ▶ Presión máxima a 15.6°C: 1 MPa/100 PSI
- ▶ Presión máxima a 80°C: 0.68 MPa/100 PSI



AKSI

PRECIOS POR PIEZA

CÓDIGO	MEDIDA	PIEZAS X BOLSA	
128311	1/2" x 1/2"	15	9 bolsas

Mínimo a surtir 1 bolsa

Mezclador tipo bigote

NUEVO

BOLSA

- ▶ Presión máxima a 15.6°C: 1 MPa/100 PSI
- ▶ Presión máxima a 80°C: 0.68 MPa/100 PSI



AKSI

PRECIOS POR PIEZA

CÓDIGO	MEDIDA	PIEZAS X BOLSA	
128161	1/2"	20	10 bolsas

Mínimo a surtir 1 bolsa

CONEXIONES PPR



¡TIPS DE USO!



Termofusora 600 W para PP-R

CAJA A COLOR

ESPECIFICACIONES

- ▶ 120 V-60 Hz
- ▶ 600 W
- ▶ Diámetro: 20-32 mm

CONTENIDO

- 1 Termofusor de 120 V-600 W, 60 Hz
- 1 Base para termofusor fijo
- 1 Llave Allen
- 1 Pinza de extracción
- 1 Juego de dados (20, 25 y 32 mm)
- 3 Tornillos



NOM

CÓDIGO	MODELO	POTENCIA		
191801	TERMO-600p-AK	600 W	N/A	4

Dado para termofusora

BOLSA

- ▶ Dados de aluminio



FABRICADOS EN ALUMINIO



CÓDIGO	MEDIDA	PZAS X CAJA		
191821	20 mm	1	10	100
191822	25 mm	1	10	100
191823	32 mm	1	10	190

Tubo PP-R

GRANEL

- ▶ Presión máxima a 20°C: 2 000 kPa/290 PSI
- ▶ Presión máxima 95°C: 620 kPa/90 PSI
- ▶ PN: 1.6 MPa (16 Bar)



CÓDIGO	MEDIDA DIÁMETRO EXTERIOR	
118791	(1/2") 20 mm x 4 m	50 pzas
118792	(3/4") 25 mm x 4 m	25 pzas
118793	(1") 32 mm x 4 m	20 pzas

Codo 90°

BOLSA

- ▶ Presión máxima a 20°C: 2 400 kPa/345 PSI
- ▶ Presión máxima a 95°C: 620 kPa/90 PSI
- ▶ PN 2.5 MPa (25 Bar)



PRECIOS POR PIEZA

CÓDIGO	MEDIDA	PIEZAS X BOLSA	
118601	20 mm	10	42 bolsas
118602	25 mm	10	27 bolsas
118603	32 mm	10	15 bolsas

Mínimo a surtir 1 bolsa con 10 piezas

Codo 45°

BOLSA

- ▶ Presión máxima a 20°C: 2 400 kPa/345 PSI
- ▶ Presión máxima a 95°C: 620 kPa/90 PSI
- ▶ PN 2.5 MPa (25 Bar)



PRECIOS POR PIEZA

CÓDIGO	MEDIDA	PIEZAS X BOLSA	
118611	20 mm	10	50 bolsas
118612	25 mm	10	35 bolsas
118613	32 mm	10	20 bolsas

Mínimo a surtir 1 bolsa con 10 piezas

Cople

BOLSA

- ▶ Presión máxima a 20°C: 2 400 kPa/345 PSI
- ▶ Presión máxima a 95°C: 620 kPa/90 PSI
- ▶ PN 2.5 MPa (25 Bar)



PRECIOS POR PIEZA

CÓDIGO	MEDIDA	PIEZAS X BOLSA	
118621	20 mm	10	79 bolsas
118622	25 mm	10	49 bolsas
118623	32 mm	10	30 bolsas

Mínimo a surtir 1 bolsa con 10 piezas

Reducción

BOLSA

- ▶ Presión máxima a 20°C: 2 400 kPa/345 PSI
- ▶ Presión máxima a 95°C: 620 kPa/90 PSI
- ▶ PN 2.5 MPa (25 Bar)



PRECIOS POR PIEZA

CÓDIGO	MEDIDA	PIEZAS X BOLSA	
118631	25 mm x 20 mm	10	68 bolsas
118632	32 mm x 20 mm	10	50 bolsas
118633	32 mm x 25 mm	10	40 bolsas

Mínimo a surtir 1 bolsa con 10 piezas

Codo 90°, rosca hembra

BOLSA

- ▶ Presión máxima a 20°C: 2 400 kPa/345 PSI
- ▶ Presión máxima a 95°C: 620 kPa/90 PSI
- ▶ PN 2.5 MPa (25 Bar)



PRECIOS POR PIEZA

CÓDIGO	MEDIDA	PIEZAS X BOLSA	
118711	20 mm x 1/2"	10	15 bolsas
118712	25 mm x 3/4"	10	12 bolsas
118713	32 mm x 1"	10	6 bolsas

Mínimo a surtir 1 bolsa con 10 piezas

Codo 90°, rosca macho

BOLSA

- ▶ Presión máxima a 20°C: 2 400 kPa/345 PSI
- ▶ Presión máxima a 95°C: 620 kPa/90 PSI
- ▶ PN 2.5 MPa (25 Bar)



PRECIOS POR PIEZA

CÓDIGO	MEDIDA	PIEZAS X BOLSA	
118701	20 mm x 1/2"	10	16 bolsas
118702	25 mm x 3/4"	10	10 bolsas
118703	32 mm x 1"	10	6 bolsas

Mínimo a surtir 1 bolsa con 10 piezas

Tee reducida

BOLSA

- ▶ Presión máxima a 20°C: 2 400 kPa/345 PSI
- ▶ Presión máxima a 95°C: 620 kPa/90 PSI
- ▶ PN 2.5 MPa (25 Bar)
- ▶ 18651 y 118652 reducidas extrema
- ▶ 118653 reducida central



AKSI

PRECIOS POR PIEZA

CÓDIGO	MEDIDA	PIEZAS X BOLSA	
118651	25 x 20 x 20 mm	10	32 bolsas
118652	25 x 25 x 20 mm	10	20 bolsas
118653	25 x 20 x 25 mm	10	24 bolsas

Mínimo a surtir 1 bolsa con 10 piezas

Tee rosca central hembra

BOLSA

- ▶ Presión máxima a 20°C: 2 400 kPa/345 PSI
- ▶ Presión máxima a 95°C: 620 kPa/90 PSI
- ▶ PN 2.5 MPa (25 Bar)



AKSI

PRECIOS POR PIEZA

CÓDIGO	MEDIDA	PIEZAS X BOLSA	
118722	20 mm x 1/2"	10	14 bolsas

Mínimo a surtir 1 bolsa con 10 piezas

Tee sencilla

BOLSA

- ▶ Presión máxima a 20°C: 2 400 kPa/345 PSI
- ▶ Presión máxima a 95°C: 620 kPa/90 PSI
- ▶ PN 2.5 MPa (25 Bar)



AKSI

PRECIOS POR PIEZA

CÓDIGO	MEDIDA	PIEZAS X BOLSA	
118641	20 mm	10	32 bolsas
118642	25 mm	10	20 bolsas
118643	32 mm	10	12 bolsas

Mínimo a surtir 1 bolsa con 10 piezas

Tee rosca central macho

BOLSA

- ▶ Presión máxima a 20°C: 2 400 kPa/345 PSI
- ▶ Presión máxima a 95°C: 620 kPa/90 PSI
- ▶ PN 2.5 MPa (25 Bar)



AKSI

PRECIOS POR PIEZA

CÓDIGO	MEDIDA	PIEZAS X BOLSA	
118721	20 mm x 1/2"	10	14 bolsas

Mínimo a surtir 1 bolsa con 10 piezas

Tuerca unión mixta

BOLSA

- ▶ Presión máxima a 20°C: 2 400 kPa/345 PSI
- ▶ Presión máxima a 95°C: 620 kPa/90 PSI
- ▶ PN 2.5 MPa (25 Bar)



AKSI

PRECIOS POR PIEZA

CÓDIGO	MEDIDA	PIEZAS X BOLSA	
118751	20 mm x 1/2"	10	13 bolsas
118752	25 mm x 3/4"	10	10 bolsas
118753	32 mm x 1"	10	5 bolsas

Mínimo a surtir 1 bolsa con 10 piezas

Tuerca unión

BOLSA

- ▶ Presión máxima a 20°C: 2 400 kPa/345 PSI
- ▶ Presión máxima a 95°C: 620 kPa/90 PSI
- ▶ PN 2.5 MPa (25 Bar)



AKSI

PRECIOS POR PIEZA

CÓDIGO	MEDIDA	PIEZAS X BOLSA	
118761	20 mm	10	18 bolsas
118762	25 mm	10	12 bolsas
118763	32 mm	10	8 bolsas

Mínimo a surtir 1 bolsa con 10 piezas

Adaptador macho

BOLSA

- ▶ Presión máxima a 20°C: 2 400 kPa/345 PSI
- ▶ Presión máxima a 95°C: 620 kPa/90 PSI
- ▶ PN 2.5 MPa (25 Bar)



AKSI

PRECIOS POR PIEZA

CÓDIGO	MEDIDA	PIEZAS X BOLSA	
118731	20 mm x 1/2"	10	18 bolsas
118732	25 mm x 3/4"	10	13 bolsas
118733	32 mm x 1"	10	8 bolsas

Mínimo a surtir 1 bolsa con 10 piezas

Adaptador hembra

BOLSA

- ▶ Presión máxima a 20°C: 2 400 kPa/345 PSI
- ▶ Presión máxima a 95°C: 620 kPa/90 PSI
- ▶ PN 2.5 MPa (25 Bar)



AKSI

PRECIOS POR PIEZA

CÓDIGO	MEDIDA	PIEZAS X BOLSA	
118741	20 mm x 1/2"	10	23 bolsas
118742	25 mm x 3/4"	10	16 bolsas
118743	32 mm x 1"	10	8 bolsas

Mínimo a surtir 1 bolsa con 10 piezas

Tapón

BOLSA

- ▶ Presión máxima a 20°C: 2 400 kPa/345 PSI
- ▶ Presión máxima 95°C: 620 kPa/90 PSI
- ▶ PN 2.5 MPa (25 Bar)



AKSI

PRECIOS POR PIEZA

CÓDIGO	MEDIDA	PIEZAS X BOLSA	
118661	20 mm	10	130 bolsas
118662	25 mm	10	80 bolsas
118663	32 mm	10	50 bolsas

Mínimo a surtir 1 bolsa con 10 piezas

Poncho uso ligero

BOLSA

- ▶ Capucha fija
- ▶ Unitalla
- ▶ 100% Polietileno



CÓDIGO	COLOR		
307711	Amarillo	50	200
307712	Azul	50	200
307713	Negro	50	200

Poncho

BOLSA PVC

- ▶ Prácticos broches laterales
- ▶ Capucha fija con jareta ajustable
- ▶ Unitalla
- ▶ 100% PVC



CÓDIGO	ESPESOR		
107711	0.25 mm	5	20
107712	0.10 mm	5	20

Plomada

GRANEL

- ▶ Carrete para alinear perpendicularmente al piso, puertas, ventanas, castillos, etc.
- ▶ Plomadas con centro, ideales para albañilería



CÓDIGO	No.	PESO BARRIL		
303805	1	200 g	6	36
303802	2	350 g	6	36
303803	3	375 g	6	36
303804	4	750 g	6	24

Prensa tipo C de hierro nodular

TARJETA

- ▶ Fabricadas en hierro nodular, ligera y de gran resistencia al trabajo pesado
- ▶ Virola con diseño de rótula, ajustable al cuerpo
- ▶ Husillo de acero al carbono, mayor resistencia al desgaste y al torque



CÓDIGO	MEDIDA		
101308	1"	12	144
101309	2"	12	72
101310	3"	6	36
101311	4"	6	36
101312	5"	6	30
101313	6"	6	24
101314	8"	6	12

Prensa esquinera

TARJETA

- ▶ Cuerpo de aluminio
- ▶ Sujeta material de igual o diferente espesor en ángulos rectos
- ▶ Ideal para unión de marcos



CÓDIGO		
101304	6	36

Protector auditivo triple barrera

ESTUCHE

- ▶ Diseño de triple barrera para asegurar un buen ajuste en el canal auditivo y garantizar el bloqueo de ruidos
- ▶ Tapones ergonómicos reusables de fácil ajuste
- ▶ Incluye práctico estuche para guardarlos y transportarlos



CÓDIGO	CARACTERÍSTICA		
108001	Con cordón y estuche	10	1000

Protector auditivo de espuma con y sin cordón

TARJETA

- ▶ Fabricados con espuma de poliuretano de expansión lenta que ejercen muy poca presión en el oído
- ▶ Espuma dermatológicamente segura que proporciona un aislamiento cómodo y efectivo



CÓDIGO	CARACTERÍSTICA		
108002	Con cordón	10	1000
108003	Sin cordón	10	1000

Rodillera Profesional

TARJETA COLGANTE

- ▶ Tiras elásticas de ajuste.
- ▶ Cápsula de PVC rígido que protege de clavos, vidrios, piedras etc.
- ▶ Acoginado suave y plantilla de gel para mayor estabilidad



CÓDIGO		
107841	2	12

Piedra para guadaña

PROX.

CAJA

- ▶ Fabricada de carburo de silicio
- ▶ Para afilado, biselado de vidrio, guadañas, hachas y machetes



CÓDIGO	GRANO		
114721	90	10	100
114722	120	10	100

Piedra para asentar

PROX.

BLÍSTER

- ▶ Fabricada de óxido de aluminio
- ▶ Grano 150 (grueso): ideal para afilar, remover imperfecciones
- ▶ Grano 240 (fino): para asentar
- ▶ Para afilado de cuchillos, tijeras y otras herramientas de corte en general



CÓDIGO	MEDIDA		
114731	6"	10	50
114732	8"	10	50

Rueda abrasiva para esmeríl, ø 5"

PROX.

CAJA

- ▶ Fabricada de óxido de aluminio
- ▶ Para desbaste y afilado
- ▶ Uso general



Óxido de aluminio

CÓDIGO	MEDIDA	GRANO		
114701	3/4" x 1/2"	36	6	24

Rueda abrasiva para esmeríl, ø 8"

PROX.

CAJA

- ▶ Fabricada de óxido de aluminio
- ▶ Para desbaste y afilado
- ▶ Uso general



Óxido de aluminio

CÓDIGO	MEDIDA	GRANO		
114706	1" x 1"	36	6	24
114707	1" x 1"	60	6	24

Rueda abrasiva para esmeríl, ø 6"

PROX.

CAJA

- ▶ Para desbaste y afilado
- ▶ Uso general



Óxido de aluminio

CÓDIGO	MEDIDA	GRANO		
114702	3/4" x 1"	36	6	24
114704	1" x 1"	36	6	24
114703	3/4" x 1"	60	6	24
114705	1" x 1"	60	6	24

Carburo de silicio

CÓDIGO	MEDIDA	GRANO		
114711	3/4" x 1"	60	6	24
114712	1" x 1"	60	6	24

Professional

ESMERIL DE BANCO

560 ó 250 W



NOM

1

Año de garantía

CÓDIGO	
197003	1

ESPECIFICACIONES TÉCNICAS

Tensión / frecuencia	127 V ~ / 60 Hz
Potencia	560 W
Corriente	3 A
Velocidad (sin carga)	3 450 rev / min
Diámetro de eje	5/8" (16 mm)
Diámetro de piedra	8" (203.4 mm)



NOM

1

Año de garantía

CÓDIGO	
197002	1

ESPECIFICACIONES TÉCNICAS

Tensión / frecuencia	127 V ~ / 60 Hz
Potencia	250 W / 1/3 HP
Corriente	2 A
Velocidad (sin carga)	3 450 rev / min
Diámetro de eje	1/2" (12.7 mm)
Diámetro de piedra	6" (150 mm)

Más detalles en:
Página 224

Regadera tipo platillo

CAJA

- ▶ Cabeza anti-sarro de 4 1/2"
- ▶ Puntas plásticas para una fácil limpieza
- ▶ Incluye brazo y chapetón



BAJA PRESIÓN



ahorradora en baja presión



NOM

CÓDIGO

114801



4



40

Regadera redonda metálica

CAJA

- ▶ Cabeza metálica de 3 1/2"
- ▶ Incluye brazo y chapetón metálicos.



BAJA PRESIÓN



ahorradora en baja presión



NOM

CÓDIGO

114802



4



40

Regadera redonda metálica

CAJA

- ▶ Cabeza metálica de 3 1/2"



BAJA PRESIÓN



ahorradora en baja presión



NOM

CÓDIGO

114803



4



40

Regadera redonda

CABALLETE

- ▶ Resistente cabeza de ABS de 3 1/2"



BAJA PRESIÓN



ahorradora en baja presión



NOM

CÓDIGO

308202



4



40

Regadera de ABS cromada

CAJA

- ▶ Cabeza anti-sarro de 2 1/2"
- ▶ Fácil limpieza



BAJA PRESIÓN



ahorradora en baja presión



NOM

CÓDIGO

114804



4



40

Regadera cuadrada metálica

CAJA

- ▶ Cabeza metálica de 2"
- ▶ Incluye brazo plástico y chapetón metálico



BAJA PRESIÓN



ahorradora en baja presión



NOM

CÓDIGO

114807



4



40

Regadera estándar

CABALLETE

- ▶ Resistente cabeza de ABS
- ▶ Excelente distribución del agua
- ▶ Incluye brazo y chapetón



BAJA PRESIÓN



ahorradora en baja presión



NOM

CÓDIGO

308201



4



40

Regadera de ABS blanca

CAJA

- ▶ Cabeza anti-sarro de 2 1/2"
- ▶ Fácil limpieza



BAJA PRESIÓN



ahorradora en baja presión



NOM

CÓDIGO

114805



4



40

Remachadora industrial

PRÓX.

BLÍSTER

- ▶ Con cuatro boquillas intercambiables de 3/32", 1/8", 5/32" y 3/16"
- ▶ Boquillas de cambio rápido
- ▶ Sistema de presión ajustable para remachado
- ▶ Mango ergonómico



CÓDIGO

101903 6 24

Remachadora profesional con cabeza movable

NUEVO

BLÍSTER

- ▶ Con cuatro boquillas intercambiables de 3/32", 1/8", 5/32" y 3/16"
- ▶ Cabeza y cuerpo fabricada en aluminio
- ▶ Palanca de accionamiento fabricada en acero al carbono
- ▶ Mangos recubiertos de PVC

CAPACIDAD DE GIRO 360°



CÓDIGO

101902 6 24

Remachadora profesional 10"

BLÍSTER

- ▶ Con cuatro boquillas intercambiables de 3/32", 1/8", 5/32" y 3/16"
- ▶ Boquillas de acero al cromo y cuerpo fabricado en aluminio
- ▶ Ideal para trabajo rudo sobre aluminio y diversos materiales plásticos y metálicos



CÓDIGO

101901 3 36

Remachadora

BLÍSTER

- ▶ Con cuatro boquillas intercambiables de 3/32", 1/8", 5/32" y 3/16"
- ▶ Cilindro de acero templado y mangos de vinil
- ▶ Ideal para reparaciones en el hogar



CÓDIGO PRESENTACIÓN

302201 Sin Remaches 3 36

302202 Con Remaches 6 36

Remache de aluminio

BOLSA

- ▶ Repartidos en bolsas plásticas perfectamente identificados con etiquetas para conocer las medidas del remache y a su vez empacados dentro de una caja
- ▶ Los códigos 105367 y 105368 son de ala ancha

PRECIO POR BOLSA
CON LAS PIEZAS INDICADAS EN LA TABLA



PRECIO POR BOLSA (consulta la tabla)

Remache de aluminio, blanco y negro

BOLSA

- ▶ Perfectos para unir de forma fácil piezas no desmontables de metal, madera, plástico, etc.



PRECIO POR BOLSA CON 100 REMACHES

BLANCO		DIÁMETRO (in -mm)	AGARRE MÁX. (in -mm)		
CÓDIGO	No.				
105369	44B	1/8" - 3.1	1/4" - 6.3	10 bolsas	60 bolsas
105370	45B	1/8" - 3.1	5/16" - 7.9	10 bolsas	60 bolsas
105371	46B	1/8" - 3.1	3/8" - 9.5	10 bolsas	60 bolsas
105372	54B	5/32" - 3.9	1/4" - 6.3	10 bolsas	60 bolsas
105373	56B	5/32" - 3.9	3/8" - 9.5	5 bolsas	30 bolsas
NEGRO		DIÁMETRO (in -mm)	AGARRE MÁX. (in -mm)		
CÓDIGO	No.				
105374	44N	1/8" - 3.1	1/4" - 6.3	10 bolsas	60 bolsas
105375	45N	1/8" - 3.1	5/16" - 7.9	10 bolsas	60 bolsas
105376	46N	1/8" - 3.1	3/8" - 9.5	10 bolsas	60 bolsas
105377	54N	5/32" - 3.9	1/4" - 6.3	10 bolsas	60 bolsas
105378	56N	5/32" - 3.9	3/8" - 9.5	5 bolsas	30 bolsas

CÓDIGO	No.	DIÁMETRO (in -mm)	AGARRE MÁX. (in -mm)	PZAS. X BOLSA		
105351	42	1/8" - 3.1	1/8" - 3.1	100	10 bolsas	60 bolsas
105352	43	1/8" - 3.1	3/16" - 4.7	100	10 bolsas	60 bolsas
105353	44	1/8" - 3.1	1/4" - 6.3	100	10 bolsas	60 bolsas
105354	45	1/8" - 3.1	5/16" - 7.9	100	10 bolsas	60 bolsas
105355	46	1/8" - 3.1	3/8" - 9.5	100	10 bolsas	60 bolsas
105356	48	1/8" - 3.1	1/2" - 12.7	100	10 bolsas	60 bolsas
105357	52	5/32" - 3.9	1/8" - 3.1	100	10 bolsas	60 bolsas
105358	54	5/32" - 3.9	1/4" - 6.3	100	10 bolsas	60 bolsas
105359	56	5/32" - 3.9	3/8" - 9.5	100	5 bolsas	30 bolsas
105360	58	5/32" - 3.9	1/2" - 12.7	100	5 bolsas	30 bolsas
105361	62	3/16" - 4.7	1/8" - 3.1	100	5 bolsas	30 bolsas
105362	64	3/16" - 4.7	1/4" - 6.3	100	5 bolsas	30 bolsas
105363	66	3/16" - 4.7	3/8" - 9.5	100	5 bolsas	30 bolsas
105364	68	3/16" - 4.7	1/2" - 12.7	100	5 bolsas	30 bolsas
105365	610	3/16" - 4.7	5/8" - 15.8	50	5 bolsas	30 bolsas
105366	612	3/16" - 4.7	3/4" - 19.5	50	5 bolsas	30 bolsas

REMACHE DE ALA ANCHA

105367	66	3/16" - 4.7	3/8" - 9.5	50	5 bolsas	30 bolsas
105368	68	3/16" - 4.7	1/2" - 12.7	50	5 bolsas	30 bolsas

Rafia color blanco

GRANEL

- ▶ Uso comercial
- ▶ No se pudre
- ▶ Resistente a la abrasión
- ▶ 100% polipropileno



CÓDIGO	PESO	
113606	1 kg	20

Rodaja tipo bola

GRANEL

- ▶ Rueda fabricada en polipropileno



PRECIO POR PIEZA

CÓDIGO	MEDIDA	PESO	PLACA	
119301	1 1/2"	50 kg	Espiga	30
119302	2"	50 kg	Espiga	30
119311	1 1/2"	50 kg	Placa móvil	30
119312	2"	50 kg	Placa móvil	30
119316	1 1/2"	25 kg	Placa móvil	30
119317	2"	25 kg	Placa móvil	30

Mínimo a surtir 1 caja con 4 piezas

Rodaja de hierro

GRANEL

- ▶ Rueda fabricada de hierro
- ▶ Diseño con placa fija y móvil
- ▶ Uso industrial
- ▶ Para superficies lisas de concreto

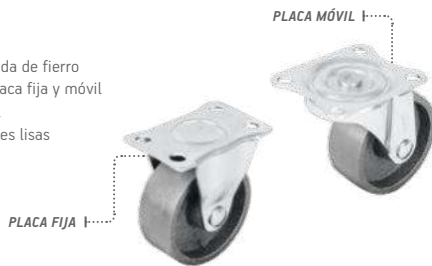

CÓDIGO	MEDIDA	PLACA		
119201	2"	Móvil	4	80
119202	2 1/2"	Móvil	4	48
119203	3"	Móvil	4	36
119206	2"	Fija	4	80
119207	2 1/2"	Fija	4	48
119208	3"	Fija	4	36

Rodaja de hule

GRANEL

- ▶ Rueda fabricada de hule
- ▶ Diseño en placa fija y móvil
- ▶ Uso general, interior y exterior



PRECIO POR PIEZA

CÓDIGO	MEDIDA	PLACA	
119231	2"	Móvil	30
119232	2 1/2"	Móvil	20
119233	3"	Móvil	15
119236	2"	Fija	30
119237	2 1/2"	Fija	20
119238	3"	Fija	15

Mínimo a surtir 1 caja con 4 piezas

Rodaja de Nylon® tipo yoyo

GRANEL

- ▶ Disponible en espiga, móvil y móvil con freno
- ▶ Rueda fabricada en Nylon®
- ▶ Uso general



PRECIO POR PIEZA

CÓDIGO	MEDIDA	DESCRIPCIÓN	
119321	1 1/2"	Espiga	50
119322	2"	Espiga	40
119324	1 1/2"	Placa móvil	50
119325	2"	Placa móvil	40
119327	1 1/2"	Placa móvil y freno	50
119328	2"	Placa móvil y freno	40

Mínimo a surtir 1 caja con 4 piezas

Rodaja de PVC

GRANEL

- ▶ Rueda fabricada en PVC
- ▶ Los modelos 119211 y 119213 tienen freno
- ▶ Uso general interior y exterior

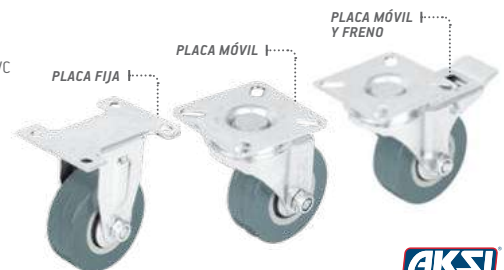

CÓDIGO	MEDIDA	PLACA		
119221	2"	Fija	4	120
119222	3"	Fija	4	60
119211	2"	Móvil y freno	4	100
119213	3"	Móvil y freno	4	60
119217	2"	Móvil	4	120
119218	3"	Móvil	4	60

Serrucho premium

GRANEL

- ▶ Hoja fabricada en acero alto carbono pulida y laqueada
- ▶ Mango ergonómico barnizado



DIENTES CORTE RÁPIDO TRIPLE FILO, CORTES 50% MÁS RÁPIDOS Y SUAVES QUE LOS DE TRABAJO NORMAL

CÓDIGO TAMAÑO

103811	22"	6	36
103812	24"	6	36
103813	26"	6	36
103814	28"	6	36

Serrucho corte rápido con dientes triple filo

GRANEL

- ▶ Hoja fabricada en acero alto carbono pulida y laqueada
- ▶ Mango ergonómico barnizado



DIENTES CORTE RÁPIDO TRIPLE FILO, CORTES 50% MÁS RÁPIDOS Y SUAVES QUE LOS DE TRABAJO NORMAL

CÓDIGO TAMAÑO

103801	18"	6	24
103802	20"	6	24
103803	22"	6	24
103804	24"	6	24

Serrucho corte fino con dientes doble filo

GRANEL

- ▶ Hoja fabricada en acero alto carbono pulida y laqueada
- ▶ Mango ergonómico barnizado



DIENTES CORTE FINO DOBLE FILO, CORTES 30% MÁS RÁPIDOS Y SUAVES QUE LOS DE TRABAJO NORMAL

CÓDIGO TAMAÑO

103805	18"	6	24
103806	20"	6	24
103807	22"	6	24
103808	24"	6	24

Serrucho de costilla

GRANEL

- ▶ Hoja fabricada en acero alto carbono pulida y laqueada
- ▶ Diseño fino de dientes para trabajos delicados
- ▶ Mango ergonómico barnizado



DIENTES CORTE RÁPIDO TRIPLE FILO, CORTES 50% MÁS RÁPIDOS Y SUAVES QUE LOS DE TRABAJO NORMAL

CÓDIGO TAMAÑO

103809	12"	6	24
103810	14"	6	24

Sierra para plásticos, aglomerados y contrachapados

BLÍSTER

- ▶ Dientes de carburo de tungsteno
- ▶ Alta frecuencia en soldadura lo que permite un 50% más resistencia al desprendimiento
- ▶ Reduce astillado o viruta



DIENTES ALTERNADOS IZQUIERDA-DERECHA, CORTES MÁS SUAVES

CÓDIGO Ø DIENTES

118551	7 1/4"	48	3	12
--------	--------	----	---	----

Sierras para aluminio, centro 5/8"

BLÍSTER

- ▶ Dientes de carburo de tungsteno
- ▶ Alta frecuencia en soldadura lo que permite un 50% más resistencia al desprendimiento
- ▶ Realiza un corte largo y estrecho gracias a sus dientes trapezoidales



CÓDIGO Ø DIENTES

118531	10"	80	3	12
118532	10"	100	3	12
118541	12"	80	3	12
118542	12"	100	3	12

Sierras para madera, centro 5/8"

BLÍSTER

- ▶ Dientes de carburo de tungsteno
- ▶ Alta frecuencia en soldadura lo que permite un 50% más resistencia al desprendimiento.

DIENTES ALTERNADOS IZQUIERDA-DERECHA, CORTES MÁS SUAVES



CÓDIGO Ø DIENTES

118501	7 1/4"	16	3	12
118502	7 1/4"	24	3	12
118503	7 1/4"	40	3	12
118504	7 1/4"	60	3	12
118511	10"	40	3	12
118512	10"	60	3	12
118513	10"	80	3	12

Sierras para madera, centro 1"

BLÍSTER

- ▶ Dientes de carburo de tungsteno
- ▶ Alta frecuencia en soldadura lo que permite un 50% más resistencia al desprendimiento.

DIENTES ALTERNADOS IZQUIERDA-DERECHA, CORTES MÁS SUAVES



CÓDIGO Ø DIENTES

118516	10"	40	3	12
118517	10"	60	3	12
118518	10"	80	3	12
118521	12"	40	3	12
118522	12"	60	3	12
118523	12"	80	3	12
118524	12"	100	3	12

Segueta para caladora zanco "T" para cortes rectos en madera y PVC

BLÍSTER DE 5 PIEZAS

► Fabricadas en acero Cromo Vanadio

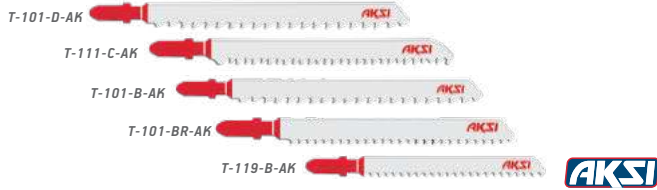

CÓDIGO	MODELO	DPP	ACABADO		
115901	T-101-D-AK	6	Grueso	12	144
115902	T-111-C-AK	8	Estándar	12	144
115903	T-101-B-AK	10	Fino	12	144
115904	T-101-BR-AK	10	Fino	12	144
115905	T-119-B-AK	12	Fino	12	144

Segueta para caladora zanco "T" para cortes curvos en madera

BLÍSTER DE 5 PIEZAS

► Fabricadas en acero Cromo Vanadio

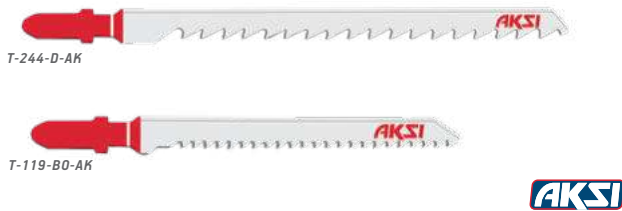

CÓDIGO	MODELO	DPP	ACABADO		
115910	T-244-D-AK	6	Grueso	12	144
115911	T-119-B0-AK	12	Fino	12	144

Segueta para caladora zanco "T" para cortes rectos en metales, plástico y aluminio

BLÍSTER DE 5 PIEZAS

► Fabricadas en acero de alta velocidad

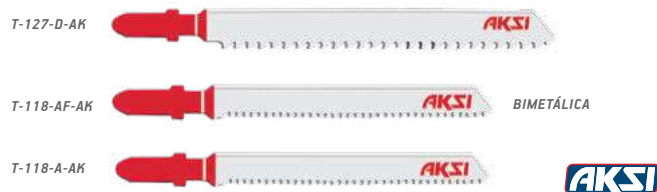

CÓDIGO	MODELO	DPP	ACABADO		
115920	T-127-D-AK	8	Estándar	12	144
115921	T-118-AF-AK	21	Super fino	12	144
115922	T-118-A-AK	21	Super fino	12	144

Segueta para caladora zanco "U" para cortes rectos en madera y PVC

BLÍSTER DE 5 PIEZAS

► Fabricadas en acero Cromo Vanadio

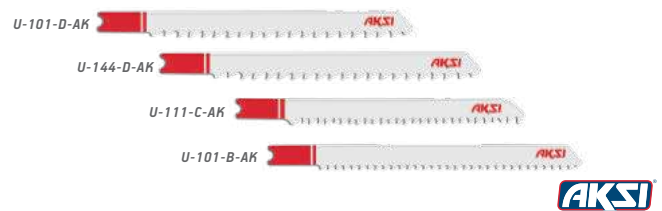

CÓDIGO	MODELO	DPP	ACABADO		
115930	U-101-D-AK	6	Grueso	12	144
115931	U-144-D-AK	6	Grueso	12	144
115932	U-111-C-AK	8	Grueso	12	144
115933	U-101-B-AK	10	Fino	12	144

Segueta para caladora zanco "U" para cortes curvos en madera

BLÍSTER DE 5 PIEZAS

► Fabricadas en acero Cromo Vanadio

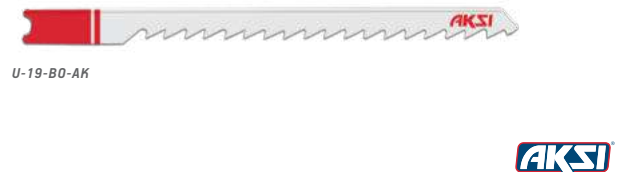

CÓDIGO	MODELO	DPP	ACABADO		
115940	U-19-B0-AK	14	Fino	12	144

Segueta para caladora zanco "U" para cortes rectos en metales

BLÍSTER DE 5 PIEZAS

► Fabricadas en acero de alta velocidad

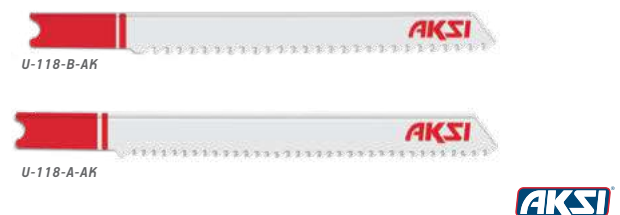

CÓDIGO	MODELO	DPP	ACABADO		
115950	U-118-B-AK	12	Fino	12	144
115951	U-118-A-AK	21	Super fino	12	144

Seguetas bimetalicas de 18 y 24 dpp

CAJA PLÁSTICA

- ▶ Dientes fabricados en acero alta velocidad



AKSI

PRECIO POR SEGUETA

CÓDIGO SEGUETA DIENTES

107501	12"	18 dpp	20 cajas
107502	12"	24 dpp	20 cajas

Mínimo a surtir 1 caja con 50 seguetas

Seguetas bimetalicas de 18 y 24 dpp, set de 2 piezas

PRÓX.

BLÍSTER

- ▶ Dientes fabricados en acero alta velocidad



AKSI

CÓDIGO SEGUETA DIENTES

107503	12"	18 dpp	15	150
107504	12"	24 dpp	15	150

Separador de loseta

CABALLETE

- ▶ Diseñados para la colocación exacta de loseta y azulejos
- ▶ Reutilizables



AKSI

CÓDIGO MEDIDA EMPAQUE

110201	1.5 mm	Bolsa c/200 pzacs	36 Bolsas	144 Bolsas
110202	2 mm	Bolsa c/200 pzacs	36 Bolsas	144 Bolsas
110203	3 mm	Bolsa c/150 pzacs	36 Bolsas	144 Bolsas
110204	5 mm	Bolsa c/100 pzacs	36 Bolsas	144 Bolsas
110206	8 mm	Bolsa c/65 pzacs	36 Bolsas	144 Bolsas

Sellador de silicón uso general

BLÍSTER

- ▶ Para uso en interiores y exteriores
- ▶ Excelente adherencia en vidrio, aluminio, azulejo, madera, etc.



AKSI

CÓDIGO	COLOR	CONTENIDO	
105211	Transparente	85 g	6 48

Sellador de silicón para calafateadora

TUBO

- ▶ Uso general
- ▶ Para uso en interiores y exteriores
- ▶ Excelente adherencia en vidrio, aluminio, azulejo, madera, etc.



AKSI

CÓDIGO	COLOR	
105201	Transparente	12
105202	Blanco	12
105203	Negro	12

Sellador de silicón automotriz

BLÍSTER

- ▶ Resistencia a fluidos de transmisión, agua, aceite y anticongelantes.
- ▶ Resiste temperaturas desde 0° C hasta 310° C.



AKSI

CÓDIGO	COLOR	CONT.	
105221	Negro	70 g	6 48
105222	Rojo	70 g	6 48

Tarja para sobreponer 4 quemadores

CAJA

- ▶ Fabricada en acero inoxidable 304, resistente a oxidación
- ▶ 4 Quemadores italianos
- ▶ Uso con gas LP
- ▶ Perillas laterales, para mayor seguridad
- ▶ 8 soportes, mayor resistencia en peso a cacerolas grandes
- ▶ Esquinas dobladas para evitar filtraciones en los gabinetes
- ▶ Tarja con perforación para mezcladora o monomando



3 años GARANTÍA

AKSI

NOM

CÓDIGO	DESCRIPCIÓN	MEDIDA	CALIBRE	
124673	Derecha	150 x 52 cm	22	1
124674	Izquierda	150 x 52 cm	22	1

Tarja para sobreponer 2 quemadores

CAJA

- ▶ Fabricada en acero inoxidable 304, resistente a oxidación
- ▶ 2 Quemadores italianos
- ▶ Uso con gas LP
- ▶ Perillas laterales, para mayor seguridad
- ▶ 4 soportes, mayor resistencia en peso a cacerolas grandes
- ▶ Esquinas dobladas para evitar filtraciones en los gabinetes
- ▶ Tarja con perforación para mezcladora o monomando



3 años GARANTÍA

AKSI

NOM

CÓDIGO	DESCRIPCIÓN	MEDIDA	CALIBRE	
124671	Derecha	120 x 52 cm	22	1
124672	Izquierda	120 x 52 cm	22	1

Taquete de plástico

CABALLETE

- ▶ Fabricados en polietileno de alta resistencia
- ▶ Lengüetas de anclaje que da mejor sujeción al taquete dentro del barreno
- ▶ Ideal para concreto



CÓDIGO	Ø	PZAS X BOLSA		
106304	3/16"	50	12 Bolsas	96 Bolsas
106305	1/4"	50	12 Bolsas	96 Bolsas
106306	5/16"	50	12 Bolsas	96 Bolsas
106307	3/8"	50	12 Bolsas	96 Bolsas

Taquete expansivo con tornillo

CABALLETE

- ▶ Fabricado en acero de carbono con acabado galvanizado
- ▶ Para concreto



CÓDIGO	Ø	BOLSA		
119001	1/4"	4 pzas	6	72
119002	5/16"	4 pzas	6	72

Taquete expansivo sin tornillo

CABALLETE

- ▶ Fabricado en zamac con acabado tropicalizado
- ▶ Para concreto



CÓDIGO	Ø	BOLSA		
119003	1/4"	4 pzas	6	72
119004	5/16"	4 pzas	6	72
119005	3/8"	4 pzas	6	72

Tiralíneas metálico

BLÍSTER

- ▶ Incluye gis



CÓDIGO	LONGITUD		
119401	30 m	4	24

Tiralíneas plástico con nivel

GRANEL

- ▶ Precisión de trazo
- ▶ Gis de alta visibilidad color azul
- ▶ No se deshilacha



CÓDIGO	LONGITUD		
119402	30 m	6	36

Tiralíneas plástico

BLÍSTER

- ▶ Precisión de trazo
- ▶ Gis de alta visibilidad color azul
- ▶ No se deshilacha



CÓDIGO	LONGITUD		
309401	15 m	6	36

Gis azul para tiralíneas

BOTE

- ▶ Gis de alta visibilidad
- ▶ Práctico dosificador para un fácil llenado
- ▶ Uso en el tiralíneas AKSI®



CÓDIGO		
119415	6	36

Tijeras para hojalatero

TARJETA

- ▶ Forjadas en acero al carbono
- ▶ Recubrimiento satinado mucho más resistente a la corrosión
- ▶ Mango acojinado



CÓDIGO	TAMAÑO		
100802	8"	4	24
100803	10"	4	24
100805	12"	4	24

Tijeras para hojalatero 14"

CAJA

- ▶ Forjadas en acero al carbono
- ▶ Recubrimiento satinado mucho más resistente a la corrosión
- ▶ Mango acojinado

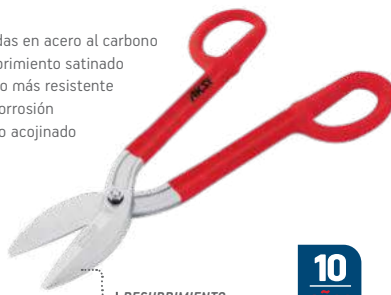

CÓDIGO	TAMAÑO		
100806	14"	1	12

Tijeras para hojalatero

NUEVO

TARJETA

- ▶ Forjadas en acero al alto carbono
- ▶ Mango acojinado



CÓDIGO	TAMAÑO		
309801	8"	4	24
309802	10"	4	24
309803	12"	4	24

Tenaza armador 9"

BLÍSTER

- ▶ Filos endurecidos para retocar y cortar alambre



CÓDIGO	TAMAÑO		
104681	9"	6	36

Tijeras multiusos con resorte

PRÓX.

BLÍSTER

- ▶ Hojas de acero inoxidable
- ▶ Mango ergonómico
- ▶ Excelente filo
- ▶ Hoja dentada para prevenir que el objeto se deslice
- ▶ Sistema de resorte, reduce la fatiga
- ▶ Corta: cable, lámina, cartón, cuero, plástico



CÓDIGO	MEDIDA		
100852	8"	4	96

Tijeras multiusos

PRÓX.

BLÍSTER

- ▶ Hojas de acero inoxidable
- ▶ Mango ergonómico
- ▶ Excelente filo
- ▶ Hoja dentada para prevenir que el objeto se deslice
- ▶ Corta: lámina, cable, cartón, cuero, plástico



CÓDIGO	MEDIDA		
100851	8 1/2"	6	36

Tijeras de aviación 9 1/2"

PRÓX.

BLÍSTER

- ▶ Hojas de aleación de molibdeno
- ▶ Mango ergonómico
- ▶ Corte recto, derecho o izquierdo
- ▶ Corta cualquier tipo de lámina

CAPACIDAD DE CORTE

Cobre	1.2 mm
Acero	1.2 mm
Acero inox.	0.8 mm



RECTO

DERECHO

IZQUIERDO



CÓDIGO	CORTE		
100811	Recto	3	36
100812	Derecho	3	36
100813	Izquierdo	3	36

Tijeras de aviación 9 1/2"

PRÓX.

BLÍSTER

- ▶ Hojas forjadas en CR-V cromo vanadio
- ▶ Mango ergonómico
- ▶ Corte recto
- ▶ Corta cualquier tipo de lámina

CAPACIDAD DE CORTE

Cobre	1.2 mm
Acero	1.2 mm
Acero inox.	0.8 mm



CÓDIGO	CORTE		
309811	Recto	3	36

Tijera de poda ligera a dos manos

NUEVO

TARJETA

- ▶ Mangos fabricados de poliamida
- ▶ Cuchillas fabricadas en acero al carbono SAE 1050
- ▶ Cuchillas protegidas con tecnología antiadherente
- ▶ Perilla para ajuste de tensión
- ▶ Resorte de apertura automática para cortes suaves



CÓDIGO	TAMAÑO		
101404	6"	6	12

Tijera de poda a dos manos, mango tubular recubierto

PRÓX.

GRANEL

- ▶ Mangos con recubrimiento para un mejor agarre
- ▶ Cuchillas fabricadas en acero al carbono
- ▶ Diseño de hojas en punta que permite cortes en esquina y lugares reducidos
- ▶ Tuerca de ajuste de fácil acción
- ▶ Hojas alabeadas que garantizan cortes parejos



CÓDIGO	TAMAÑO		
101405	56 cm	6	12

Tijera de poda para ramas

GRANEL

- ▶ Mangos ergonómicos de madera estufada, pulida y laqueada
- ▶ Cuchillas fabricadas en acero al carbono
- ▶ Mango largo para facilitar el corte
- ▶ Tope amortiguador de impactos
- ▶ Hoja con doble filo rectificadado



CÓDIGO	TAMAÑO		
101403	21"	6	12

Tijera de poda a dos manos, mango de madera

GRANEL

- ▶ Mangos ergonómicos de madera estufada, pulida y laqueada
- ▶ Cuchillas fabricadas en acero al carbono
- ▶ Diseño de hojas en punta que permite cortes en esquina y lugares reducidos
- ▶ Tuerca de ajuste de fácil acción
- ▶ Hojas alabeadas que garantizan cortes parejos



CÓDIGO	TAMAÑO		
101401	10"	6	12
101402	12"	6	12

Tijera para jardinería y floricultura

BLÍSTER

- ▶ Cuchilla fabricada en acero templado mucho más durable
- ▶ Cómodos mangos ergonómicos cubiertos con vinil
- ▶ Con seguro de apertura y cierre



CÓDIGO	TAMAÑO		
302001	8"	6	48

Removedor de espinas

NUEVO

BLÍSTER

- ▶ Perfecto para quitar espinas y hojas en los tallos de las flores
- ▶ Mango con resorte para ajustar la apertura a medida del tallo



CÓDIGO		
302011	12	96

Talacho hacha

GRANEL

- ▶ Forjada en acero 1045 con doble tratamiento térmico
- ▶ Dureza 48 – 57 HRC
- ▶ Área de filo pulida y laqueada
- ▶ Escoplo de 110 mm
- ▶ Ancho de hacha 64 mm



CÓDIGO	PESO	
111905	5 Lbs	1
111906	5 Lbs	6

Talacho pico

GRANEL

- ▶ Forjada en acero 1045 con doble tratamiento térmico
- ▶ Dureza 48 – 57 HRC
- ▶ Afilado en puntas
- ▶ Escoplo de 110 mm



CÓDIGO	PESO	
111903	5 Lbs	1
111904	5 Lbs	6

Zapapico

GRANEL

- ▶ Cabeza de 5 lb forjada en acero 1045 con dureza 48 - 57 HRC
- ▶ Mango de madera pulido y laqueado de 36"
- ▶ Escoplo de 40 mm



CÓDIGO	DESCRIPCIÓN	
111901	Con mango	1
111902	Sin mango	1
109303	Mango	1

Tela mosquitera plástica verde

BOLSA

- ▶ Fabricada con polietileno de alta densidad
- ▶ Alta resistencia en exteriores
- ▶ Efectiva contra el paso de insectos en terrazas, ventanas, cancelas, etc.
- ▶ 100% lavable
- ▶ Protección de cultivos en invernaderos, cultivos de flores, frutales, etc.



CÓDIGO	TAMAÑO
124501	0.60 x 30 m
124502	0.75 x 30 m
124503	0.90 x 30 m
124504	1.05 x 30 m
124505	1.20 x 30 m
124506	1.50 x 30 m
124507	1.70 x 30 m

Tela mosquitera plástica gris

BOLSA

- ▶ Fabricada con polietileno de alta densidad
- ▶ Alta resistencia en exteriores
- ▶ Efectiva contra el paso de insectos en terrazas, ventanas, cancelas, etc.
- ▶ 100% lavable
- ▶ Protección de cultivos en invernaderos, cultivos de flores, frutales, etc.





CÓDIGO	TAMAÑO
124511	0.60 x 30 m
124512	0.75 x 30 m
124513	0.90 x 30 m
124514	1.05 x 30 m
124515	1.20 x 30 m
124516	1.50 x 30 m
124517	1.70 x 30 m

Toldo para sombra

BOLSA

- ▶ Malla para sombra color negro de uso casero
- ▶ Fácil de instalar, con ojillos cada 50 cm
- ▶ Vaporiza las gotas de lluvia
- ▶ Con cinta de refuerzo
- ▶ Filtro UV
- ▶ Ideal para utilizarse en: toldo, cortina, terrazas, rompevientos, invernaderos, cubre domos, protección de sol para coches o mascotas
- ▶ 5 años de garantía contra degradación solar



CÓDIGO	TAMAÑO		
124551	3 x 3,6 m	1	1
124552	5 x 3,6 m	1	1

PRÓX. ●

VÁLVULA AHORRADORA

Funcional en todo tipo de tubería

¿Cómo funciona?

La válvula ahorradora AKSI® comprime el aire contenido en las tuberías de agua, al reducir el volumen de aire contabilizado por el medidor, genera un ahorro de metros cúbicos. Este se reflejará en tu recibo de pago.

BENEFICIOS:

- ▶ Ahorro de hasta un 50%, ó más, en la facturación de agua.
- ▶ Vida útil de más de 20 años.
- ▶ No requiere mantenimiento.
- ▶ Fácil instalación.

AHORRA

hasta un **50%** menos en tu recibo de agua



CÓDIGO	DIÁMETRO	
128391	1/2"	125
128392	3/4"	125

Más detalles en: **Página 298**

Válvula de compuerta roscable y soldable

GRANEL

- ▶ Para agua, aceite y gas
- ▶ Cuerpo fabricado en latón sólido



CÓDIGO	TIPO	DIÁMETRO	
113205	Roscable	1/2"	6 48
113206	Roscable	3/4"	6 48
113207	Soldable	1/2"	6 48
113208	Soldable	3/4"	6 48

Válvula de esfera roscable y soldable

GRANEL

- ▶ Para agua, aceite y gas
- ▶ Cuerpo fabricado en latón sólido



CÓDIGO	TIPO	DIÁMETRO	
113201	Roscable	1/2"	6 48
113202	Roscable	3/4"	6 48
113203	Soldable	1/2"	6 48
113204	Soldable	3/4"	6 48

Válvula roscable para gas

GRANEL

- ▶ Cuerpo fabricado en latón sólido



CÓDIGO	MEDIDA	TIPO	
	<small>HNF</small> <small>MELARE</small>		
109701	1/2" X 3/8"	Roscable	10 100
109702	1/2" X 5/16"	Roscable	10 100

Ventilador de pedestal

PRÓX. ●

CAJA

- ▶ 3 Velocidades
- ▶ Motor termoprotegido y reforzado
- ▶ Con movimiento oscilatorio
- ▶ Inclinable

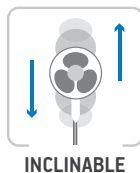
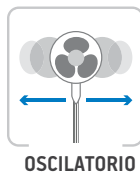

NOM

CARACTERÍSTICAS	
Tensión / frecuencia:	127 V~ / 60 Hz
Potencia:	45 W

CÓDIGO	MEDIDA
127301	16"



Ventilador 3 en 1 piso, pedestal y pared

PRÓX. ●

CAJA

- ▶ Modelo versátil con 3 posiciones de uso



NOM

CARACTERÍSTICAS	
Tensión / frecuencia:	127 V~ / 60 Hz
Potencia:	75 W

CÓDIGO	MEDIDA
127302	18"



Ventilador de piso

PRÓX. ●

CAJA

- ▶ Motor termoprotegido y reforzado
- ▶ Inclinable

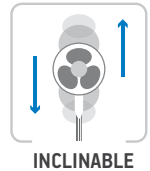

NOM

CARACTERÍSTICAS	
Tensión / frecuencia:	127 V~ / 60 Hz
Potencia:	55 W

CÓDIGO	MEDIDA
127303	15"





sanitizantes, fibras, cepillos, escobas, guantes, cubetas, jaladores, bombas, toallas...

Guantes de látex

BOLSA

- ▶ Orilla con refuerzo ribeteado para mayor resistencia al uso
- ▶ Textura antiderrapante para mejorar la sujeción



CÓDIGO TAMAÑO COLOR

CÓDIGO	TAMAÑO	COLOR	12	144
800601	CH	Rojo	12	144
800602	M	Rojo	12	144
800603	G	Rojo	12	144
800604	CH	Verde	12	144
800605	M	Verde	12	144
800606	G	Verde	12	144
800607	CH	Azul	12	144
800608	M	Azul	12	144
800609	G	Azul	12	144
800611	CH	Amarillo	12	144
800612	M	Amarillo	12	144
800613	G	Amarillo	12	144

Cubeta plástica de 10 litros

GRANEL (ETIQUETA)

- ▶ Plástico rígido
- ▶ Varios colores



CÓDIGO PRESENTACIÓN

CÓDIGO	PRESENTACIÓN	1	12
800504	Roja - 10 litros	1	
800505	Verde - 10 litros	1	
800506	Azul - 10 litros	1	

Cubeta con exprimidor

PRÓX.

GRANEL (ETIQUETA)

- ▶ Plástico rígido con asa metálica
- ▶ Varios colores



CÓDIGO PRESENTACIÓN

CÓDIGO	PRESENTACIÓN	1	12
800510	14 litros	1	12

Escoba abanico mango metálico o madera

PRÓX. ●

GRANEL (ETIQUETA)

- ▶ Útil para cualquier tipo de limpieza
- ▶ Varios colores



CÓDIGO	MANGO	
800105	Metálico	N/A
800106	Madera	N/A
800107	Sin mango	24



Sr. Limpio.

Escoba abanico premium mango metálico o madera

PRÓX. ●

GRANEL (ETIQUETA)

- ▶ Útil para cualquier tipo de limpieza
- ▶ Varios colores



CÓDIGO	MANGO	
800108	Metálico	N/A
800109	Madera	N/A
800110	Sin mango	24



Sr. Limpio.

Escoba económica

GRANEL

- ▶ Fibras flexibles, mas resistencia
- ▶ Útil para cualquier tipo de limpieza
- ▶ Mango intercambiable
- ▶ Varios colores



CÓDIGO	MANGO	
800101	Madera	N/A
800102	Sin mango	24



Sr. Limpio.

Escoba de pelo largo

GRANEL

- ▶ Fibras flexibles, mas resistencia
- ▶ Útil para cualquier tipo de limpieza
- ▶ Mango intercambiable



CÓDIGO	MANGO	
800103	Madera	N/A
800104	Sin mango	24



Sr. Limpio.

Jalador plástico mango madera

GRANEL

- ▶ Mango de madera intercambiable
- ▶ Varios colores



CÓDIGO	MANGO	
800401	Madera	N/A
800402	Sin mango	60



Sr. Limpio.

Jalador metálico mango metálico o madera

PRÓX. ●

GRANEL (ETIQUETA)

- ▶ Jalador de 40 cm de ancho
- ▶ Mango intercambiable



CÓDIGO	MANGO	
800403	Metálico	N/A
800404	Madera	N/A
800405	Sin mango	24



Sr. Limpio.

USO MULTIPLE

Mango metálico

PRÓX. ●

GRANEL (ETIQUETA)

- ▶ Perfecto para utilizar con los productos de Señor Limpio®



CÓDIGO	
800511	100



Sr. Limpio.

Mango de madera

GRANEL

- ▶ Mango de madera perfilada

CÓDIGO	LARGO
109308	1,2 m



AKSI

Mango de madera, sin cuerda

GRANEL

- ▶ Mango de madera perfilada



CÓDIGO
109301



AKSI

Mop de microfibra

PRÓX. ●

GRANEL (BOLSA)

- ▶ Proporciona gran absorción
- ▶ Ideal para la industria, hogar o comercio



Sr. Limpio.

CÓDIGO	MANGO	
800111	Metálico	N/A
800112	Madera	N/A
800113	Sin mango	24

Mop magitel de 150 g

PRÓX. ●

GRANEL (BOLSA)

- ▶ Ideal para la industria, hogar o comercio



Sr. Limpio.

CÓDIGO	MANGO	
800114	Metálico	N/A
800115	Madera	N/A
800116	Sin mango	24

Mechudo de 320 g

GRANEL

- ▶ Proporciona gran absorción
- ▶ Ideal para la industria, hogar o comercio



Sr. Limpio.

CÓDIGO	MANGO	
800201	Madera	12

Recogedor plástico con mango

GRANEL (ETIQUETA)

- ▶ Recogedor de plástico con mango de 70 cm
- ▶ Paredes altas para mejor contención de desechos



Sr. Limpio.

CÓDIGO	
800501	18

Recogedor grande con mango metálico

PRÓX. ●

GRANEL (ETIQUETA)

- ▶ Recogedor de plástico con mango metálico
- ▶ Paredes altas para mejor contención de desechos



Sr. Limpio.

CÓDIGO	
800512	24

Cepillo para WC con base

PRÓX. ●

GRANEL (ETIQUETA)

- ▶ Cepillo para inodoro con mango sólido
- ▶ Fibras de polipropileno
- ▶ Base plana para mayor soporte al cepillo



Sr. Limpio.

CÓDIGO	
800508	24

Bomba destapacaños de hule

GRANEL (ETIQUETA)

- ▶ Bomba de PVC con mango de madera
- ▶ No permite la fuga de aire lo que proporciona mejor succión



Sr. Limpio.

CÓDIGO	
800502	24

Bomba para destapar lavabo

PRÓX. ●

GRANEL (ETIQUETA)

- ▶ Mini bomba para destapar lavabo o fregadero



Sr. Limpio.

CÓDIGO	
800509	24

Fibra esponja doble acción

BOLSA

- ▶ Para uso general
- ▶ Pack de 2 piezas
- ▶ 7 x 10 cm



Sr. Limpio.

CÓDIGO PRESENTACIÓN

800703 2 piezas 50

Fibra esponja doble acción

BOLSA

- ▶ Para uso general
- ▶ Doble fibra que ayuda a limpiar superficies delicadas o resistentes
- ▶ 8 x 12 cm



Sr. Limpio.

CÓDIGO PRESENTACIÓN

800704 1 pieza 50

Fibra clásica 2 pack

BOLSA

- ▶ Para uso general
- ▶ Remueve la grasa pegada sin rayar
- ▶ Pack de 2 piezas
- ▶ 9 x 15 cm



Sr. Limpio.

CÓDIGO PRESENTACIÓN

800702 2 piezas 50

Tela lavatrastes

FAJILLA

- ▶ Para uso general
- ▶ 18 x 22 cm
- ▶ Ideal en cristalería y sartenes



Sr. Limpio.

CÓDIGO PRESENTACIÓN

800701 1 pieza 50

Fibra esponja multiusos

FAJILLA

- ▶ Para uso general
- ▶ Ideal para lavado de utensilios de teflón
- ▶ 8 x 12 cm



Sr. Limpio.

CÓDIGO PRESENTACIÓN

800705 1 pieza 50

Fibra galvanizada

BOLSA

- ▶ Ideal para superficies resistentes
- ▶ Gran desempeño al limpiar parrillas y asadores



Sr. Limpio.

CÓDIGO PRESENTACIÓN

800801 1 pieza de 35 g 50
108902 1 pieza de 60 g 50

Sanitizante

- ▶ Elimina bacterias, virus, hongos y algas
- ▶ Sanitiza superficies, equipo médico, herramientas, etc.



Sr. Limpio.

CÓDIGO PRESENTACIÓN

801001 125 ml 24
801003 1 litro 12
801011 4 litros N/A

Desengrasante multiusos

PROX. ●

- ▶ Limpiador y desengrasante multiusos
- ▶ Fórmula a base de agua
- ▶ Quita la grasa y suciedad pegada
- ▶ Disuelve y elimina la grasa sin esfuerzo
- ▶ Excelente para combatir el cochambre



AKSI

CÓDIGO PRESENTACIÓN

127452 1 Litro 10
127453 4 Litros 10
127454 10 Litros 10

Fibra metálica mini

BLISTER

- ▶ Ideal para superficies resistentes
- ▶ Gran desempeño al limpiar espacios reducidos
- ▶ Pack de 12 piezas de 20 g c/u



Sr. Limpio.

CÓDIGO PRESENTACIÓN

800802 12 piezas 12

Toalla de microfibra

NUEVO

BOLSA

- ▶ Máxima absorción
- ▶ Super compacta
- ▶ Fácil de lavar
- ▶ Se seca en muy poco tiempo



30 x 30 cm



AKSI

CÓDIGO	TAMAÑO	
125301	30 x 30 cm	48

Toalla de microfibra

NUEVO

BOLSA

- ▶ Máxima absorción
- ▶ Compacta
- ▶ Fácil de lavar
- ▶ Se seca en muy poco tiempo



40 x 40 cm
80 x 60 cm



AKSI

CÓDIGO	TAMAÑO	
125302	40 x 40 cm	96
125303	80 x 60 cm	30

Toalla de microfibra 3 pack

NUEVO

BOLSA

- ▶ Máxima absorción
- ▶ Compacta
- ▶ Fácil de lavar
- ▶ Se seca en muy poco tiempo

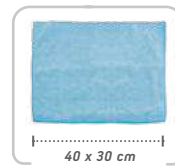

40 x 30 cm



AKSI

CÓDIGO	TAMAÑO	
125304	40 x 30 cm	100

Jalador con esponja

GRANEL

- ▶ Práctico limpiador para vidrios de casa y automóvil
- ▶ Con paleta aplicador y limpiador de goma



Sí Limpio.

CÓDIGO	
800301	24

Jalador con esponja premium

PRÓX.

GRANEL

- ▶ Práctico limpiador para vidrios de casa y automóvil
- ▶ Con paleta aplicador y limpiador de goma



HECHO EN MEXICO

CARRÖK

CÓDIGO	
800302	24

Escoba cepillo lavacoches

PRÓX.

GRANEL (ETIQUETA)

- ▶ Ideal para la limpieza de interiores, tapetes y neumáticos



HECHO EN MEXICO

CARRÖK

CÓDIGO	
800191	10

NUEVA LÍNEA



CARRÖK

Conoce nuestra nueva línea de limpieza para automóvil CARRÖK® y deja tu auto impecablemente limpio.

PÁG. 43 a 45

CÓDIGO	DESCRIPCIÓN		DISTRIB.	MAYOREO	LISTA	CÓDIGO	DESCRIPCIÓN	
127401	Shampoo 500 ml	10	\$54.00	\$77.00	\$95.00	127431	Cera líquida	10
127402	Shampoo 1 litro	10	\$82.00	\$117.00	\$145.00	127441	Limpiador de vidrios	10
127411	Abrillantador de interiores	10	\$77.00	\$110.00	\$136.00	127451	Desengrasante	10
127421	Abrillantador de neumáticos	10	\$54.00	\$77.00	\$95.00			

| P O P



AKSI[®]
HERRAMIENTA PROFESIONAL

Mini tótem foco ahorrador o LED

Incluye:

- ▶ 18 Focos ahorradores en distintas presentaciones
- ▶ Conexión eléctrica
- ▶ 3 Repisas

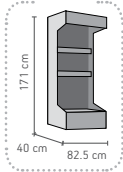

Incluye los productos exhibidos



CÓDIGO	MINI TÓTEM
220440	Led
220441	Ahorrador

Exhibidor vintage

Incluye:

- ▶ Conexión eléctrica
- ▶ Botón de encendido

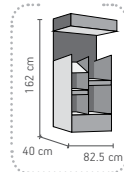

El precio no incluye los productos exhibidos



CÓDIGO
220371

Góndola con caja de luz

Incluye:

- ▶ Ganchos ajustables
- ▶ 1 Charola móvil
- ▶ 1 Base fija

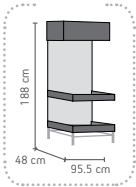

El precio no incluye los productos exhibidos



CÓDIGO
220444

Exhibidor genérico de panel multiperforado

Incluye:

- ▶ 1 Charola fija
- ▶ 1 Charola ajustable
- ▶ 30 Ganchos para exhibición.

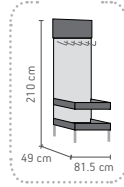

El precio no incluye los productos exhibidos



CÓDIGO
220372

Exhibidor artefactos eléctricos

Incluye:

- ▶ 7 Ganchos ajustables por barra
- ▶ 8 barras
- ▶ Charola fija inferior

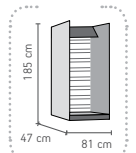

El precio no incluye los productos exhibidos



CÓDIGO
220438

Exhibidor de viga vintage

Incluye:

- ▶ 5 sockets vintage
- ▶ Conexión eléctrica

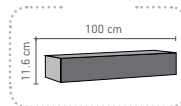

CÓDIGO
220446



Probador de focos

- ▶ Capacidad para probar 4 focos
- ▶ Incluye un socket sin cuerda para probar focos nuevos
- ▶ Ideal para negocios pequeños y cualquier tipo de ferretería
- ▶ Probador de focos de pared, fácil de instalar
- ▶ Incluye 3 metros de cable y cinta adhesiva al reverso

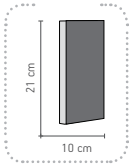

CÓDIGO



220364

2

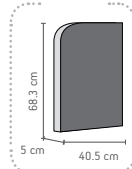

Incluye el producto exhibido

CÓDIGO

DISEÑO

220430

Cuadrada



Exhibidor de conexiones PPR

- ▶ Práctico exhibidor con producto incluido
- ▶ Información de las diferentes conexiones
- ▶ Fabricado en madera y forrado en laminado plástico

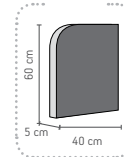

Incluye los productos exhibidos

CÓDIGO

220445



Glorificador - foco LED

- ▶ Cuenta con 12 espacios para exhibición de focos LED
- ▶ Práctico exhibidor y probador para mostrador
- ▶ Incluye cabecera

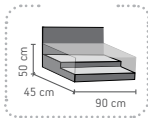

El precio no incluye los productos exhibidos

CÓDIGO

220417



Panel exhibidor

- ▶ Práctico módulo que permite realizar una exhibición con diferentes productos
- ▶ Incluye cabecera
- ▶ El material puede ser exhibido con ganchos o cinchos

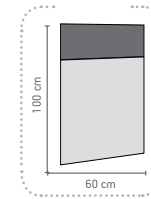

CÓDIGO

220381



Muestrario de abrazaderas

- ▶ Útil muestrario con diferentes medidas de abrazaderas.
- ▶ Información con todas las medidas que AKSI® cuenta.
- ▶ Identifica fácil y rápido la medida que requires.
- ▶ Incluye caimán para colgarse en pared.

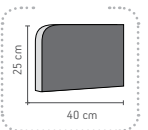

El precio no incluye los productos exhibidos

CÓDIGO

220427



Exhibidor de serruchos

- ▶ Práctico exhibidor para panel ranurado.
- ▶ Permite organizar y exhibir 6 serruchos.
- ▶ Copete desmontable.
- ▶ Fabricado en alambroón.

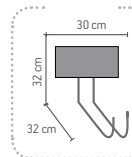

El precio no incluye los productos exhibidos

CÓDIGO

220423



Exhibidor de brocas negras y doradas alta velocidad

El precio no incluye los productos exhibidos

CÓDIGO COLOR
220428 Negras
220429 Doradas



Exhibidor para cerraduras

Incluye:

- ▶ 4 Barras para colocación de ganchos
- ▶ 7 Ganchos móviles por barra
- ▶ Charola fija
- ▶ Base para exhibición

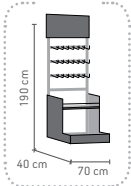

El precio no incluye los productos exhibidos



CÓDIGO

220435

Exhibidor de mostrador para 4 y 8 aromatizantes

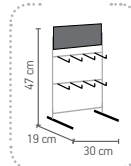

El precio no incluye los productos exhibidos

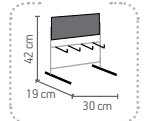

CÓDIGO

220331
220332

AROMATIZANTES

4
8

Exhibidor para botes de cadena

- ▶ Exhibidor de piso para botes de cadena
- ▶ Permite exhibir y despachar
- ▶ Capacidad para 5 y 6 botes

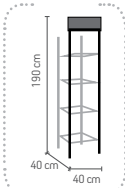

El precio no incluye los productos exhibidos



CÓDIGO

220409

BOTES

5

Exhibidor para lazo

- ▶ Práctico exhibidor de piso para rollos de lazo
- ▶ Ideal para negocios pequeños y cualquier tipo de ferretería
- ▶ Despacha fácil y rápido los productos exhibidos
- ▶ Incluye material gráfico impreso

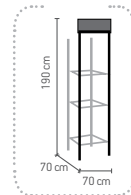

El precio no incluye los productos exhibidos



CÓDIGO

220408

ROLLOS

3

Exhibidor para escaleras

- ▶ Práctico exhibidor de piso para escaleras
- ▶ Ideal para negocios pequeños y cualquier tipo de ferretería
- ▶ Capacidad para 5 escaleras
- ▶ Despacha fácil y rápido

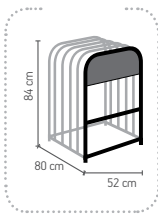

El precio no incluye los productos exhibidos



CÓDIGO

220403

Exhibidor para carretillas

- ▶ Práctico exhibidor de piso para 3 carretillas
- ▶ Ideal para negocios pequeños y cualquier tipo de ferretería
- ▶ Incluye material gráfico impreso sobre estireno

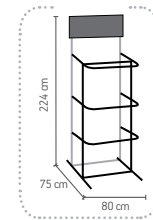

El precio no incluye los productos exhibidos



CÓDIGO

220412

Exhibidor de pintura en aerosol para 108 piezas

- ▶ Ideal para negocios pequeños y cualquier tipo de ferretería
- ▶ Incluye material gráfico impreso sobre estireno
- ▶ Despacha fácil y rápido

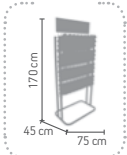

El precio no incluye los productos exhibidos



CÓDIGO

220323

Exhibidor de pintura en aerosol para 64 piezas

- ▶ Ideal para negocios pequeños y cualquier tipo de ferretería
- ▶ Incluye material gráfico impreso sobre estireno
- ▶ Despacha fácil y rápido

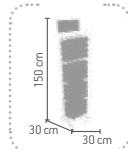

El precio no incluye los productos exhibidos



CÓDIGO

220322

Mini exhibidor de pintura en aerosol para 32 piezas

- ▶ Novedoso exhibidor y organizador de pinturas en aerosol
- ▶ Ideal para espacios reducidos o en mostrador
- ▶ Incluye material gráfico impreso sobre estireno

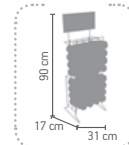

El precio no incluye los productos exhibidos



CÓDIGO

220321

Exhibidor para brochas

- ▶ Cuenta con 9 ganchos para exhibición de producto con porta precio
- ▶ Práctico exhibidor para mostrador y pared
- ▶ Incluye cabecera

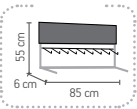

El precio no incluye los productos exhibidos



CÓDIGO

220418

MARCA

MAXTOOL®

Exhibidor para productos de pintura

- ▶ Exhibidor de piso para más de 150 productos
- ▶ Ideal para espacios pequeños
- ▶ Despacha fácil y rápido
- ▶ Incluye material gráfico impreso sobre estireno

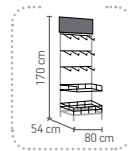

El precio no incluye los productos exhibidos



CÓDIGO

220411

Exhibidor de palas

- ▶ Práctico exhibidor para panel ranurado.
- ▶ Permite organizar y exhibir 3 palas o picos.
- ▶ Copete desmontable.
- ▶ Fabricado en alambroón.

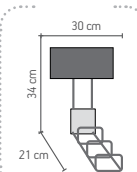

El precio no incluye los productos exhibidos



CÓDIGO

220424

Exhibidor de mazos y martillos

- ▶ Práctico exhibidor para panel ranurado.
- ▶ Permite organizar y exhibir 5 martillos o mazos.
- ▶ Copete desmontable.
- ▶ Fabricado en alambroón.

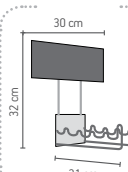

El precio no incluye los productos exhibidos



CÓDIGO

220422

Exhibidor de cucharas

- ▶ Práctico exhibidor que permite organizar y exhibir 6 cucharas de albañil
- ▶ Incluye material gráfico impreso en estireno

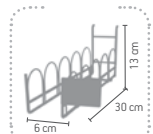

El precio no incluye los productos exhibidos



CÓDIGO

220413

Exhibidores de cerraduras

- ▶ Ideal para negocios con poco espacio para exhibir
- ▶ Fabricado en madera y forrado en laminado plástico

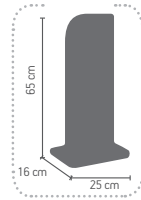

220342
INCLUYE 1 CERRADURA DE ENTRADA PRINCIPAL Y 1 CERROJO

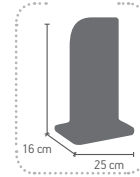

220343
INCLUYE 2 CERRADURAS



CÓDIGO

TIPO DE CERRADURA

220342
220343

Cerradura de gatillo
Cerradura sobreponer y barra

Exhibidor de lijas

- ▶ Práctico exhibidor despachador con ocho compartimentos
- ▶ Ideal para mostrador
- ▶ Ligera inclinación en cada charola
- ▶ Con sujetador

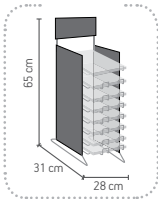

El precio no incluye los productos exhibidos



CÓDIGO

TEMA

220405

Lijas

Cabecera de 120 cm x 30 cm

- ▶ Cabecera impresa en estireno
- ▶ Práctica cabecera que impulsa el desplazamiento del producto

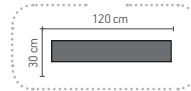

CÓDIGO

TEMA

220797
220798

AKSI®
MAXTOOL®



Mesa de exhibición

- ▶ Pintada electrostáticamente
- ▶ Color azul
- ▶ Logos impresos en vinil en ambos lados

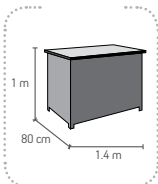

El precio no incluye los productos exhibidos



CÓDIGO

220458

Base metálica para exhibición de herramienta eléctrica

- ▶ Pintadas electrostáticamente
- ▶ Color negro mate
- ▶ Cuenta con orificios para fijación y aseguramiento de la herramienta



EL PRECIO NO INCLUYE EL PRODUCTO EXHIBIDO

CÓDIGO

HERRAMIENTA

220451 Base para esmeriladora industrial
220452 Base para rotomartillo
220453 Base para multipro / esmeriladora
220454 Base para pistola de calor / sierra caladora
220455 Base para taladro
220459 Base para sierra circular
220460 Base para lijadora de banda
220461 Base para lijadora industrial



Cilindros para agua

- ▶ Elaborados en PVC de alta calidad
- ▶ Capacidad de 1 L



CÓDIGO
220505

Dominó

- ▶ Estuche en Curpiel grabado.
- ▶ Logotipo de AKSI® al reverso de cada ficha.
- ▶ Medidas de ficha:
 - altura 54.5 mm
 - base 27.1 mm
 - profundidad 16.4 mm



CÓDIGO
220511

Plumas

- ▶ Tinta negra
- ▶ Punto medio



CÓDIGO COLOR
220586 Blanca

Paraguas

- ▶ Paraguas de ocho gajos
- ▶ Diámetro de apertura 1.20 m



CÓDIGO
220514

Libreta AKSI®

- ▶ 100 hojas de raya



CÓDIGO
220509

Pluma ejecutiva

- ▶ Grabado láser
- ▶ Tinta negra



CÓDIGO
220585

Catálogo de productos

- ▶ Identifica fácil y rápido todos los productos AKSI® y MAXTOOL®
- ▶ Dentro encontrarás las principales características y ventajas de cada producto
- ▶ Portada laminada para mayor resistencia al uso rudo

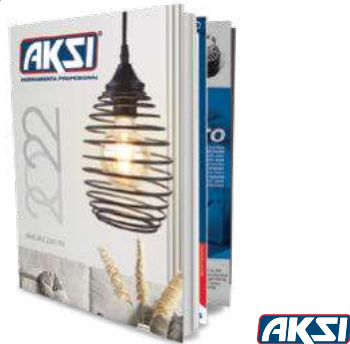

CÓDIGO	TEMA	
220991	Con precios	25
220994	Sin precios	25

Muestrario de pintura

- ▶ Identifica fácil y rápido todos los colores de pintura disponibles.



CÓDIGO	PINTURA	
220993	Aerosol	50
220998	Vinílica	50
220999	Esmalte	50

Mochila roja

- ▶ Mochila básica con dos compartimentos
- ▶ En color rojo



CÓDIGO

220518

Mochila triangular

- ▶ Mochila triangular con compartimento para celular y cartera
- ▶ Cierre frontal
- ▶ En color rojo



CÓDIGO

220517

Morral

- ▶ Morral impreso en serigrafía
- ▶ Cierre frontal



CÓDIGO

220516

Sudadera con capucha y cierre

- ▶ Sudadera con capucha y cordón en un mismo color
- ▶ Bolsas delanteras
- ▶ Cierre de metal
- ▶ En colores azul y gris



CÓDIGO	TALLA	CORTE	COLOR
220181	S	Unisex	Azul
220182	M	Unisex	Azul
220183	L	Unisex	Azul
220184	XL	Unisex	Azul
220186	S	Unisex	Gris
220187	M	Unisex	Gris
220188	L	Unisex	Gris
220189	XL	Unisex	Gris

Camisa y blusa manga larga

- ▶ Camisas de gran calidad con 4 logotipos bordados
- ▶ Ideal para uniformar empleados que atienden en mostrador



CÓDIGO	TALLA	CORTE	COLOR
220201	S	Caballero	Azul
220202	M	Caballero	Azul
220203	L	Caballero	Azul
220204	XL	Caballero	Azul
220205	XXL	Caballero	Azul
220206	XXXL	Caballero	Azul
220207	S	Caballero	Gris
220208	M	Caballero	Gris
220209	L	Caballero	Gris
220210	XL	Caballero	Gris
220211	XXL	Caballero	Gris
220212	XXXL	Caballero	Gris
220221	S	Dama	Azul
220222	M	Dama	Azul
220223	L	Dama	Azul
220224	XL	Dama	Azul
220226	S	Dama	Gris
220227	M	Dama	Gris
220228	L	Dama	Gris
220229	XL	Dama	Gris

Playera cuello redondo

- ▶ Playeras de gran calidad con logotipo impreso en frente y espalda
- ▶ Ideal para uniformar empleados que atienden en mostrador con actividades pesadas



CÓDIGO	TALLA	COLOR
220111	S	Marino
220112	M	Marino
220113	L	Marino
220114	XL	Marino
220119	XXL	Marino
220115	M	Gris
220116	L	Gris
220117	XL	Gris
220118	XXL	Gris

Playera tipo polo

- ▶ Playeras de gran calidad con logotipos bordados en pecho y manga
- ▶ Ideal para uniformar empleados que atienden en mostrador
- ▶ Disponible en corte para dama y caballero



CÓDIGO	TALLA	CORTE
220141	S	Caballero
220142	M	Caballero
220143	L	Caballero
220144	XL	Caballero
220145	XXL	Caballero
220151	S	Dama
220152	M	Dama
220153	L	Dama
220154	XL	Dama

Gorra bordada

- ▶ Logotipos bordados
- ▶ Ligera
- ▶ Lavable
- ▶ Ajustable



CÓDIGO	COLOR
221002	Azul
221000	Negra

ROTULACIÓN

- ▶ AKSI® te ayuda con la adaptación estructural y dimensional de la rotulación de tu negocio, potencializa la venta de productos AKSI® con un toque distintivo.
- ▶ Dale imagen y color a tu negocio con nuestra rotulación, ideal para todo tipo de tlapalerías y ferreterías.
- ▶ Pintura vinílica para exteriores, resistente al sol y la lluvia. Garantía de pintura en rotulación sin deterioro ambiental por un año.
- ▶ Solicítalo a través de tu agente de ventas.



ÍNDICE



CÓDIGO	PÁGINA	CÓDIGO	PÁGINA	CÓDIGO	PÁGINA	CÓDIGO	PÁGINA	CÓDIGO	PÁGINA	CÓDIGO	PÁGINA	CÓDIGO	PÁGINA
100101	90	100403	40	101304	305	102220	31	103113	96	104733	277	105211	284, 312
100102	90	100404	40	101308	305	102221	31	103121	96	104741	277	105221	284, 312
100103	90	100405	40	101309	305	102222	31	103122	96	104742	277	105222	284, 312
100104	90	100406	40	101310	305	102223	31	103123	96	104743	277	105351	308
100105	90	100407	40	101311	305	102224	31	103307	270, 272	104751	277	105352	308
100106	90	100408	40	101312	305	102225	31	103308	270, 272	104752	277	105353	308
100107	90	100409	40	101313	305	102301	31	103310	270, 272	104753	277	105354	308
100108	90	100410	40	101314	305	102302	31	103311	270, 272	104761	277	105355	308
100109	90	100411	40	101401	315	102303	31	103312	270, 272	104762	277	105356	308
100121	90	100412	40	101402	315	102304	31	103313	270, 272	104763	277	105357	308
100301	39	100413	41	101403	315	102305	31	103321	273	104804	278	105358	308
100302	39	100414	41	101404	315	102306	31	103322	273	104805	278	105359	308
100303	39	100415	40	101405	315	102307	31	103323	273	104806	278	105360	308
100304	39	100441	40	101501	66	102308	31	103324	273	104811	278	105361	308
100305	39	100442	40	101502	66	102309	31	103325	273	104812	278	105362	308
100306	39	100443	40	101503	66	102310	31	103326	273	104813	278	105363	308
100307	39	100444	40	101504	66	102311	31	103501	36	104901	76	105364	308
100308	39	100445	40	101505	66	102312	31	103502	36	104902	76	105365	308
100309	39	100446	40	101506	66	102313	31	103503	97	104903	76	105366	308
100310	39	100447	40	101507	66	102314	31	103504	97	104904	76	105367	308
100311	39	100448	40	101508	66	102401	70	103515	97	104905	76	105368	308
100312	39	100449	40	101509	66	102402	70	103516	97	104906	76	105369	308
100313	39	100501	40	101510	66	102403	70	103517	97	104907	76	105370	308
100314	39	100502	40	101511	66	102404	70	103518	97	104908	76	105371	308
100315	39	100503	40	101512	66	102405	70	103519	97	104909	76	105372	308
100316	39	100504	40	101513	66	102410	34	103520	97	104910	76	105373	308
100317	39	100505	40	101514	66	102411	70	103521	97	104911	76	105374	308
100318	39	100506	40	101515	66	102412	70	103601	35	104912	76	105375	308
100319	39	100511	40	101516	66	102413	70	103611	35	104913	76	105376	308
100320	39	100512	40	101517	66	102414	70	103701	98	104914	76	105377	308
100321	39	100513	40	101518	66	102415	70	103702	98	104915	76	105378	308
100322	39	100514	40	101601	274	102416	34	103703	98	104916	76	105402	75
100323	39	100515	40	101602	274	102417	34	103704	98	104917	76	105403	75
100324	39	100516	40	101603	274	102418	70	103705	99	104918	76	105701	101
100325	39	100517	40	101604	274	102419	70	103706	98	104919	76	105702	101
100326	39	100518	40	101605	274	102420	70	103707	98	104920	76	105801	61
100327	39	100519	40	101606	274	102504	285	103710	98	104921	76	105802	61, 100, 184
100328	39	100520	40	101607	274	102505	285	103711	98	104922	76	105811	61
100329	39	100521	40	101608	274	102507	285	103712	98	104923	76	105812	61
100330	41	100522	40	101609	274	102801	66	103713	99	104924	76	105813	61
100331	39	100531	41	101610	274	102802	66	103714	99	104925	76	105814	61
100332	39	100602	32	101702	191	102803	66	103715	99	104926	76	105815	61
100333	39	100605	32	101703	191	102811	66	103716	99	104927	76	105820	61
100334	39	100701	91	101704	191	102812	66	103718	98	104928	76	105821	61
100335	39	100702	91	101705	191	102813	66	103719	99	104929	76	105831	61, 100, 184
100336	39	100703	91	101706	191	102903	273	103720	99	104930	76	105832	61, 100, 184
100337	39	100704	91	101707	191	102904	273	103801	310	104941	76	106001	69
100338	39	100706	91	101708	191	102905	273	103802	310	104942	76	106002	69
100339	39	100707	91	101709	191	102906	273	103803	310	104943	76	106003	69
100340	39	100708	91	101752	191	102907	273	103804	310	104944	76	106006	69
100341	39	100802	314	101753	191	102909	272	103805	310	104945	76	106011	69
100342	39	100803	314	101754	191	102910	272	103806	310	104946	76	106012	69
100343	39	100805	314	101755	191	102911	273	103807	310	104947	76	106013	69
100344	39	100806	314	101756	191	102912	273	103808	310	104948	76	106021	69
100345	39	100811	314	101757	191	102913	273	103809	310	104949	76	106031	69
100346	39	100812	314	101758	191	102921	272	103810	310	104950	76	106032	69
100347	39	100813	314	101759	191	102922	272	103811	310	104951	76	106033	69
100348	39	100851	314	101901	308	102923	272	103812	310	104952	76	106304	313
100349	39	100852	314	101902	308	102924	272	103813	310	104961	76	106305	313
100350	39	100911	281	101903	308	102925	272	103814	310	104962	76	106306	313
100351	39	100912	281	102101	73	102931	273	104001	70, 285	104963	76	106307	313
100352	39	101001	275	102102	73	102932	273	104002	70, 285	104964	76	106401	49
100353	39	101002	275	102103	73	102941	273	104211	189	104965	76	106402	49
100354	39	101003	275	102104	73	102942	273	104212	189	104966	76	106403	49
100355	39	101004	275	102105	74	102943	273	104213	189	104971	76	106404	49
100356	39	101005	275	102106	74	102951	172	104214	189	104972	76	106405	49
100357	39	101006	275	102107	74, 278	103001	66	104215	189	104973	76	106406	49
100358	39	101007	275	102108	74, 278	103002	66	104216	189	104974	76	106407	49
100359	39	101008	275	102109	74	103003	66	104321	71	104975	76	106408	49
100361	39	101009	275	102110	74	103004	66	104331	71	104976	76	106409	49
100362	39	101011	275	102121	74, 90	103005	66	104332	71	104977	76	106410	49
100365	39	101012	275	102122	74, 90	103006	66	104392	71	104978	76	106411	49
100366	39	101013	275	102201	31	103007	66	104393	71	104979	76	106412	49
100367	39	101101	73	102202	31	103008	66	104501	284	104980	76	106413	49
100368	41	101102	73	102203	31	103009	66	104502	284	105001	275	106414	49
100369	41	101103	73	102204	31	103010	66	104614	282	105002	275	106415	49
100373	40	101104	73	102205	31	103011	66	104615	281	105003	275	106416	49
100374	40	101105	73	102206	31	103012	66	104616	281	105004	275	106417	49
100375	40	101106	73	102207	31	103013	66	104617	281	105005	275	106418	49
100376	40	101111	73	102208	31	103014	66	104631	282	105006	275	106419	49
100377	40	101112	73	102209	31	103015	66	104632	282	105009	275	106420	49
100378	40	101113	73	102210	31	103016	66	104633	282	105101	68	106421	49
100379	40	101114	73	102211	31	103017	66	104634	282	105102	68	106422	49
100381	40	101115	73	102212	31	103018	66	104636	282	105103	68	106423	49
100383	40	101116	73	102213	31	103019	66	104637	282	105104	68	106424	49
100387	40	101207	95	102214	31	103020	66	104638	282	105105	68	106425	49
100391	40	101208	95	102215	31	103021	66	104639	282	105106	68	106426	49
100395	40	101209	95	102216	31	103022	66	104640	282	105107	68	106427	49
100399	40	101210	187	102217	31	103023	66	104681	314	105201	284, 312	106428	49
100401	40	101211	187	102218	31	103111	96	104731	277	105202	284, 312	106429	49
100402	40												

CÓDIGO	PÁGINA	CÓDIGO	PÁGINA	CÓDIGO	PÁGINA	CÓDIGO	PÁGINA	CÓDIGO	PÁGINA	CÓDIGO	PÁGINA	CÓDIGO	PÁGINA
106431	49	107934	37, 60, 278	109021	69	110339	55, 95	111835	54	113502	62	114276	287
106432	49	108001	305	109035	69	110340	55, 95	111836	54	113503	62	114277	287
106433	49	108002	305	109036	69	110351	55	111837	54	113504	62	114278	287
106434	49	108003	305	109037	69	110352	55	111838	54	113505	62	114279	287
106435	49	108004	60, 278	109038	69	110353	55	111839	54	113506	62	114281	287
106436	49	108101	60	109039	69	110354	55	111840	53	113507	62	114282	287
106437	49	108102	60	109051	67	110371	55	111841	53	113508	62	114283	287
106438	49	108103	60	109052	67	110372	55	111842	54	113509	62	114284	287
106439	49	108111	60	109053	67	110373	55	111843	54	113510	62	114285	287
106440	49	108112	60	109101	67	110374	55	111844	53	113511	62	114286	287
106441	49	108113	60	109102	67	110376	55	111847	54	113512	62	114291	287
106442	49	108114	60	109103	67	110377	55	111849	54	113513	62	114292	287
106443	49	108115	60	109104	67	110378	55	111901	316	113514	62	114293	287
106444	49	108116	60	109105	67	110379	55	111902	316	113515	62	114294	287
106502	49	108117	60	109111	67	110381	55	111903	316	113516	62	114401	37
106504	49	108118	60	109112	67	110382	55	111904	316	113517	62	114402	37
106506	49	108119	60	109113	67	110383	55	111905	316	113518	62	114403	37
106601	32, 91, 277	108120	60	109114	67	110384	55	111906	316	113519	62	114404	37
106602	32, 91, 277	108121	60	109115	67	110460	108	112101	34, 72	113520	62	114405	37
106603	32, 91, 277	108181	37, 60	109201	89	110461	108	112102	34, 72	113521	62	114406	37
106604	32, 91, 277	108182	37, 60	109202	89	110462	108	112103	72	113522	62	114411	37
106605	32, 91, 277	108201	60	109203	89	110463	108	112110	72	113523	62	114412	37
106606	32, 91, 277	108202	60	109204	89, 100	110464	109	112120	34, 72	113524	62	114413	37
106607	32, 91, 277	108203	60	109205	89, 100	110465	109	112122	34, 72	113525	62	114414	37
106611	32, 91, 277	108204	60	109206	89, 100	110466	109	112201	40	113526	62	114415	37
106612	32, 91, 277	108205	60	109207	89, 100	110606	107	112209	40	113527	62	114416	37
106613	32, 91, 277	108301	51	109208	89, 100	110616	107	112210	40	113528	62	114421	37
106614	32, 91, 277	108302	51	109209	89, 100	110622	107	112211	40	113548	62	114422	37
106615	32, 91, 277	108303	51	109210	89, 100	110635	110	112601	189	113542	62	114423	37
106617	32, 91, 277	108304	51	109301	92, 274, 319	110639	110	112602	189	113543	62	114424	37
106706	48	108305	51	109303	57, 316	110641	110	112701	50	113544	62	114425	37
106707	48	108306	51	109304	57, 101	110645	111	112702	50	113545	62	114426	37
106708	48	108307	51	109306	274, 281	110647	111	112801	51	113606	309	114432	37
106709	48	108308	51	109307	274, 281	110649	111	112802	51	113611	184	114433	37
106901	293	108309	51	109308	65, 103, 274, 291, 319	110685	112	112901	67	113612	184	114434	37
106902	293	108310	51	109501	72	110687	112	112902	67	113613	184	114435	37
106903	293	108311	51	109502	72	110691	112	112903	67	113614	184	114501	46
106904	293	108312	51	109601	188	110693	113	112911	67	113615	184	114502	46
106905	293	108313	51	109603	188	110694	113	112912	67	113617	184	114503	46
106906	293	108314	51	109701	188, 317	110695	113	113001	265	113618	184	114504	46
106907	293	108315	51	109702	188, 317	110696	113	113002	265	113701	55, 95	114602	83
106908	65, 292	108316	51	109801	64, 291	110983	109	113003	265	113801	62	114603	83
106909	65, 292	108501	186	109802	64, 291	111101	42, 290	113004	264	113802	62	114604	83
106910	293	108502	186	109803	64, 291	111102	42, 290	113005	265	113803	62	114605	82
106911	89, 292	108503	186	109804	65, 291	111103	42, 290	113006	265	113804	62	114606	82
106912	89, 292	108504	186	109805	65, 291	111104	42, 290	113007	265	113805	62	114630	83
106916	89, 292	108505	186	109806	65, 291	111105	42, 290	113008	265	113806	62	114631	83
106920	292	108506	186	109807	65, 291	111106	42, 290	113113	101	113807	62	114632	83
106921	292	108507	186	109811	65, 103, 291	111107	42, 290	113201	188, 317	113808	62	114633	83
106922	292	108508	186	109812	65, 103, 291	111108	42, 290	113202	188, 317	113809	62	114634	83
106926	292	108509	186	109901	63	111109	42, 290	113203	188, 317	113903	46	114635	83
106927	292	108510	186	109902	63	111111	42, 290	113204	188, 317	113904	46	114651	84
106931	293	108511	186	109903	63	111112	42, 290	113205	188, 317	113911	48	114652	84
106932	293	108512	186	109904	63	111113	42, 290	113206	188, 317	113912	48	114653	84
106933	293	108513	186	109905	63	111114	42, 290	113207	188, 317	113913	48	114654	84
106941	293	108514	186	109911	63	111115	42, 290	113208	188, 317	113914	48	114680	84
106942	293	108515	186	109912	63	111116	42, 290	113301	185	113915	48	114681	84
106943	293	108516	186	109913	63	111121	42, 290	113302	185	113916	48	114682	84
107301	101	108517	186	109914	63	111122	42, 290	113303	185	113921	50	114684	84
107302	101	108518	186	109915	63	111123	42, 290	113304	185	113922	50	114685	84
107303	101	108519	186	109921	63	111124	42, 290	113305	185	113923	50	114701	224, 306
107304	101	108520	186	109922	63	111201	281	113306	185	113961	47	114702	224, 306
107311	101	108521	186	109923	63	111202	281	113307	185	113962	47	114703	224, 306
107312	101	108522	186	109924	63	111203	281	113308	185	113963	47	114704	224, 306
107313	101	108523	186	109925	63	111204	281	113309	185	113981	50	114705	224, 306
107314	101	108524	186	109931	63	111205	281	113310	185	113982	50	114706	224, 306
107315	101	108525	186	109932	63	111206	281	113311	185	113983	50	114707	224, 306
107316	101	108526	186	109933	63	111611	175	113312	185	113984	50	114711	224, 306
107401	71	108527	187	109934	63	111612	175	113313	185	113985	50	114712	224, 306
107402	71	108528	187	109935	63	111613	175	113314	185	113986	50	114721	306
107501	35, 312	108529	187	110001	38	111614	175	113315	185	113991	48	114722	306
107502	35, 312	108530	187	110002	38	111615	175	113316	185	113992	48	114731	306
107503	35, 312	108531	186	110003	38	111621	181	113317	185	113993	48	114732	306
107504	35, 312	108532	186	110004	38	111622	182	113318	185	113994	48	114801	271, 307
107601	188	108533	186	110005	38	111631	181	113319	185	113995	48	114802	271, 307
107602	188	108534	186	110006	38	111632	181	113320	185	113996	48	114803	271, 307
107603	188	108535	187	110101	253	111641	180	113321	185	114001	79	114804	271, 307
107604	188	108536	187	110201	312	111651	176	113322	185	114002	79	114805	271, 307
107705	97	108537	187	110202	312	111652	178	113323	185	114003	79	114806	270
107706	97	108538	187	110203	312	111653	178	113324	185	114004	79	114807	271, 307
107711	305	108539	187	110204	312	111654	176	113325	185	114005	79	114922	280
107712	305	108540	187	110206	312	111655	177	113326	185	114101	79	115001	268
107801	184	108541	187	110301	55, 95	111656	176	113327	185	114111	78	115002	268
107802	184	108542	187	110302	55, 95	111657	176	113328	185	114251	287	115003	268
107803	184	108543	187	110303	55, 95	111658	176	113329	185	114252	287	115004	268
107806	184	108544	186	110304	55, 95	111660	177	113330	185	114253	287	115101	267
107807													



CÓDIGO	PÁGINA	CÓDIGO	PÁGINA	CÓDIGO	PÁGINA	CÓDIGO	PÁGINA	CÓDIGO	PÁGINA	CÓDIGO	PÁGINA	CÓDIGO	PÁGINA
115535	126	116509	139	117062	100	117592	23, 55, 95	118203	162	118518	87, 310	119233	309
115536	126	116510	139	117063	100	117593	23, 55, 95	118204	162	118521	87, 310	119236	309
115543	124	116511	139	117064	100	117601	294	118205	162	118522	87, 310	119237	309
115544	124	116541	138	117071	274	117602	294	118206	162	118523	87, 310	119238	309
115565	124	116542	138	117072	274	117603	294	118211	162	118524	87, 310	119301	309
115566	124	116543	138	117073	274	117604	294	118212	162	118531	87, 310	119302	309
115585	124	116544	138	117081	274	117621	294	118213	162	118532	87, 310	119311	309
115586	124	116545	138	117082	274	117622	294	118214	162	118541	87, 310	119312	309
115591	117	116546	138	117101	64	117623	294	118215	162	118542	87, 310	119316	309
115592	117	116547	138	117102	64	117631	295	118216	162	118551	87, 310	119317	309
115593	117	116601	58	117103	64	117632	295	118231	163	118601	303	119321	309
115594	117	116602	58	117104	64	117633	295	118232	163	118602	303	119322	309
115595	117	116603	58	117105	64	117634	295	118251	163	118603	303	119324	309
115596	117	116611	58	117106	64	117635	295	118252	163	118611	303	119325	309
115601	86	116612	58	117107	64	117636	295	118253	163	118612	303	119327	309
115602	86	116613	58	117108	64	117637	294	118271	157	118613	303	119328	309
115603	86	116621	58	117109	64	117638	294	118272	157	118621	303	119401	313
115604	86	116622	58	117120	64	117639	294	118273	157	118622	303	119402	313
115605	86	116623	58	117121	64	117654	295	118274	157	118623	303	119415	100, 313
115606	86	116626	58	117122	64	117655	295	118275	8, 156	118631	303	119501	288
115607	86	116627	58	117123	64	117656	295	118277	156	118632	303	119502	288
115608	86	116628	58	117124	64	117657	296	118278	156	118633	303	119511	288
115609	86	116631	58	117125	64	117658	296	118279	157	118641	304	119512	288
115701	83	116632	58	117126	64	117659	296	118280	157	118642	304	119521	287
115702	83	116633	58	117127	64	117660	296	118301	12	118643	304	119531	36
115703	83	116635	58	117130	64	117661	296	118302	12	118651	304	119532	36
115704	83	116636	58	117131	64	117662	296	118303	12	118652	304	119533	36
115801	190	116637	58	117132	64	117663	296	118304	12	118653	304	119541	36
115802	190	116641	58	117133	64	117664	296	118305	12	118661	304	119542	36
115901	311	116646	58	117134	64	117665	296	118306	12	118662	304	119551	36
115902	311	116651	59	117135	64	117681	297	118307	12	118663	304	119571	57, 276
115903	311	116652	59	117136	64	117682	297	118308	12	118701	303	119572	57, 276, 280
115904	311	116653	59	117137	64	117683	297	118309	12	118702	303	119576	297
115905	311	116654	59	117201	18	117685	297	118310	12	118703	303	119581	36
115910	311	116661	59	117202	18	117691	297	118311	12	118711	303	119583	36
115911	311	116662	59	117203	18	117721	297	118312	12	118712	303	119591	36, 100
115920	311	116663	59	117204	18	117731	297	118313	12	118713	303	119601	290
115921	311	116671	59	117211	20	117801	115	118314	12	118721	304	119602	290
115922	311	116672	59	117212	20	117802	115	118316	13	118722	304	119603	290
115930	311	116681	59	117213	20	117803	115	118317	13	118731	304	119604	290
115931	311	116682	59	117241	31	117804	115	118321	12	118732	304	119605	290
115932	311	116683	59	117242	31	117811	115	118322	12	118733	304	119606	290
115933	311	116684	59	117245	23	117812	115	118323	13	118741	304	119607	290
115940	311	116685	59	117251	24	117821	115	118324	12	118742	304	119608	290
115950	311	116691	59	117252	24	117831	115	118325	12	118743	304	119609	290
115951	311	116701	15	117261	15	117913	136	118326	13	118751	304	119610	290
116003	279	116702	15	117262	15	117914	136	118331	13	118752	304	119611	290
116004	279	116703	15	117271	16	117915	136	118332	13	118753	304	119612	290
116005	279	116721	15	117272	16	117916	136	118333	13	118761	304	119613	290
116006	279	116722	15	117301	20	117917	136	118334	13	118762	304	119614	290
116012	279	116723	15	117302	20	117918	136	118341	13	118763	304	119615	290
116013	279	116724	15	117303	20	117933	136	118342	13	118791	303	119616	290
116021	57, 280	116741	17	117311	20	117934	136	118343	13	118792	303	119617	290
116031	279	116742	17	117312	20	117935	136	118344	13	118793	303	119618	290
116032	279	116743	17	117321	21	117936	136	118345	13	118801	101	119619	290
116033	279	116744	17	117351	20	117937	136	118346	13	118901	18	119620	290
116041	279	116761	15	117352	20	117938	136	118347	13	118902	18	119621	289
116042	279	116771	17	117353	20	117951	135	118348	13	118906	18	119622	289
116043	279	116772	17	117361	20	117952	135	118351	14	118907	18	119623	289
116101	30	116781	17	117362	20	117953	135	118352	14	118911	18	119624	289
116102	30	116801	15	117371	21	117954	134	118353	14	118912	18	119625	289
116112	30	116802	16	117381	21	117962	136	118354	14	118921	18	119626	289
116113	30	116803	16	117382	21	117964	136	118361	14	118922	18	119627	289
116114	30	116804	15	117383	21	117966	136	118362	13	119001	313	119628	289
116123	30	116811	15	117401	19	117968	136	118363	14	119002	313	119629	289
116125	30	116812	16	117402	19	117972	136	118364	13	119003	313	119630	289
116140	31	116813	16	117403	19	117974	136	118365	14	119004	313	119631	289
116141	31	116814	15	117404	19	117976	136	118366	13	119005	313	119632	289
116142	31	116815	15	117405	19	117978	136	118367	14	119011	32	119633	289
116143	31	116823	16	117411	19	117981	137	118368	14	119012	32	119634	289
116144	31	116824	16	117412	19	117982	137	118369	13	119013	32	119635	289
116150	100	116825	16	117413	19	117983	137	118370	14	119014	32	119636	289
116151	100	116831	16	117414	19	117984	137	118371	13	119015	32	119637	289
116152	100	116832	16	117421	19	117985	137	118372	14	119016	32	119638	289
116153	100	116833	16	117483	19	117986	137	118373	13	119017	32	119639	289
116154	100	116834	16	117501	22	117987	137	118374	14	119021	32	119640	289
116155	100	116881	17	117502	22	117988	137	118381	14	119022	32	119641	289
116156	100	116882	17	117503	22	117991	137	118382	14	119023	32	119642	289
116161	100	116883	17	117504	22	117992	137	118383	14	119024	32	119643	289
116162	100	116884	17	117506	22	117993	137	118384	14	119025	32	119644	289
116163	100	116885	17	117512	21	117994	137	118385	14	119026	32	119645	289
116301	190	116902	94	117513	21	117995	137	118386	14	119027	32	119646	289
116302	190	116903	94	117521	22	117996	137	118406	102	119031	32	119647	289
116311	190	116904	94	117522	22	117997	137	118407	102	119032	32	119648	289
116401	142	116905	94	117531	22	117998	137	118416	102	119033	32	119649	289
116402	142	116914	94	117541	22	118001	131	118417	102	119034	32	119650	289
116403	142	116951	93	117542	22	118002	131	118422	102	119035	32	119651	289
116405	143	116952	93	117546	23	118003	131	118441	103	119036	32	119652	289
116406	143	116953	93	117551	24	118004	131	118442	103	119037	32	1196	

CÓDIGO	PÁGINA	CÓDIGO	PÁGINA	CÓDIGO	PÁGINA	CÓDIGO	PÁGINA	CÓDIGO	PÁGINA	CÓDIGO	PÁGINA	CÓDIGO	PÁGINA
119693	289	122034	127	124358	26	124862	11	128043	300	191202	246	198311	260
119694	289	122101	151	124359	26	124863	11	128051	300	191301	235	198321	261
119701	290	122102	152	124361	26	124864	11	128052	300	191302	235	198401	262
119702	290	122105	151	124362	26	124901	8	128053	300	191303	235	198411	262
119703	290	122106	151	124363	26	124902	8	128061	300	191311	234	198502	258
119741	289	122111	149	124364	26	124903	8	128071	300	191312	234	198511	258
119742	289	122112	149	124365	26	124911	8	128072	300	191313	234	198512	258
119743	289	122113	150	124366	26	125001	165	128081	301	191321	232	220111	331
119744	289	122114	149	124367	26	125002	165	128082	301	191322	232	220112	331
119745	289	122115	148	124368	26	125003	165	128091	300	191323	232	220113	331
119746	289	122121	152	124381	25	125004	165	128092	300	191341	233	220114	331
119747	289	122122	152	124382	25	125011	165	128093	300	191342	233	220115	331
119748	289	122131	146	124395	25	125012	165	128101	301	191343	233	220116	331
119749	289	122132	148	124396	25	125013	165	128102	301	191361	236	220117	331
119750	289	122133	148	124397	25	125014	165	128111	299	191362	236	220118	331
119751	289	122135	147	124398	25	125021	165	128121	300	191363	236	220119	331
119752	289	122141	150	124411	25	125022	165	128122	300	191391	237	220141	331
119753	289	122142	150	124412	25	125023	165	128123	300	191401	213	220142	331
119754	289	122151	153	124413	25	125024	165	128131	300	191451	212	220143	331
119755	289	122152	153	124414	25	125101	172	128141	299	191501	252	220144	331
119756	289	122161	154	124415	25	125102	172	128142	299	191511	253	220145	331
119757	289	122162	154	124431	26	125103	172	128143	299	191551	252	220151	331
119758	289	122163	153	124432	26	125104	172	128151	301	191552	252	220152	331
119759	289	122164	154	124433	26	125111	172	128161	301	191554	252	220153	331
119760	289	122171	146	124434	26	125112	172	128171	300	191556	252	220154	331
119761	289	122172	146	124435	26	125114	172	128172	300	191571	253	220181	330
119762	289	122173	147	124436	26	125121	171	128181	300	191601	225	220182	330
119763	289	122174	147	124461	27	125122	171	128182	300	191701	248	220183	330
119764	289	122201	159	124462	27	125123	171	128301	301	191702	248	220184	330
119765	289	122202	159	124463	27	125124	171	128302	301	191751	45, 247	220186	330
119766	289	122203	159	124464	27	125131	170	128303	301	191752	247	220187	330
119767	289	122204	159	124465	27	125132	170	128311	301	191801	302	220188	330
119768	289	122205	159	124466	27	125133	170	128321	301	191821	302	220189	330
119769	289	122211	159	124471	27	125134	170	128331	301	191822	302	220201	330
119770	289	122212	159	124472	27	125141	170	128391	298, 317	191823	302	220202	330
119801	62, 103	122213	159	124473	27	125142	170	128392	298, 317	196003	193	220203	330
119802	62, 103	122214	159	124501	316	125143	170	128401	36, 64	196004	199	220204	330
119804	62, 103	122215	159	124502	316	125144	170	128411	81	196012	193	220205	330
119805	62, 103	122216	159	124503	316	125151	173	128501	179	196013	199	220206	330
119901	187	122217	159	124504	316	125152	173	128502	179	196021	194	220207	330
119902	187	122218	159	124505	316	125153	173	128503	179	196031	194	220208	330
119903	187	122222	158	124506	316	125154	173	128511	179	196041	195	220209	330
119904	187	122223	158	124507	316	125161	166	128512	179	196061	195	220210	330
120001	118	122224	158	124511	316	125162	166	128601	161	196071	196	220211	330
120021	118	122225	158	124512	316	125163	166	128602	161	196081	196	220212	330
120023	118	122226	158	124513	316	125166	166	128603	161	196201	197	220221	330
120025	119	122231	158	124514	316	125172	168	128611	161	196501	202	220222	330
120027	119	122241	160	124515	316	125176	168	128612	161	196502	202	220223	330
120029	119	122242	160	124516	316	125177	168	128613	161	196503	202	220224	330
120031	120	122243	160	124517	316	125181	167	128621	161	196504	202	220226	330
120061	118	122244	160	124551	316	125186	169	128701	36	196505	203	220227	330
120071	118	122301	134	124552	316	125187	169	128801	101	196511	202	220228	330
120073	118	122302	134	124671	280, 312	125301	322	128802	101	196512	202	220229	330
120075	119	123303	134	124672	280, 312	125302	322	190101	207	196513	203	220321	327
120077	119	123001	120	124673	280, 312	125303	322	190102	207	197001	224	220322	327
120079	119	123002	120	124674	280, 312	125304	322	190121	206	197002	224	220323	327
120081	120	123113	129	124704	9	125305	45	190122	206	197003	224	220331	326
121001	121	123114	129	124709	9	125306	45	190123	206	197101	237	220332	326
121003	122	123221	128	124714	9	125307	45, 99	190151	208	197102	237	220342	328
121005	123	123223	128	124801	9	125401	88	190201	208	197202	214	220343	328
121011	121	123228	128	124802	9	125402	88	190302	211	197302	214	220364	325
121013	122	123301	129	124803	10	125411	88	190305	211	197401	213	220371	324
121015	123	123302	129	124804	9	125412	88	190321	210	197503	239	220372	324
121021	121	123901	160	124805	9	125421	88	190323	210	197506	239	220381	325
121023	122	123911	160	124806	9	125422	88	190324	210	197511	238	220403	326
121025	123	124101	57, 276	124807	9	127301	317	190401	220	197512	238	220405	328
121031	121	124109	57, 276	124808	10	127302	317	190402	220	197513	238	220408	326
121033	122	124201	276	124809	9	127303	317	190411	221	197601	243	220409	326
121035	123	124202	276	124810	9	127401	44	190412	221	197602	243	220411	327
121041	121	124211	276	124811	9	127402	44	190451	219	197611	242	220412	326
121043	122	124212	276	124812	9	127411	44	190452	219	197612	242	220413	327
121045	123	124301	26	124813	10	127421	44	190501	215	197631	240	220417	325
121051	121	124302	26	124814	9	127431	44	190502	215	197632	240	220418	327
121053	122	124303	26	124815	9	127441	44	190503	215	197633	240	220422	327
121055	123	124304	26	124821	10	127451	44	190521	216	197641	241	220423	325
121101	133	124305	26	124822	10	127452	45, 321	190522	216	197651	241	220424	327
121102	133	124306	26	124823	10	127453	45, 321	190551	217	197652	241	220427	325
121103	133	124307	26	124824	10	127454	45, 321	190552	217	197691	244	220428	325
121104	133	124308	26	124825	11	127501	28	190571	218	197692	244	220429	325
121111	133	124309	26	124826	11	127502	28	190601	223	197701	249	220430	325
121112	133	124310	26	124827	10	127503	28	190651	42, 223, 293	197702	249	220435	326
121113	133	124312	26	124831	10	127504	28	190701	222	197703	249	220438	324
121114	133	124313	26	124832	10	127505	28	190702	222	197704	249	220440	324
121121	133	124314	26	124833	10	127506	28	190781	222	197801	209	220441	324
121122	133	124315	26	124834	10	127581	28	190801	229	197811	209	220444	324
121123	133	124317	26	124835	11	127582	28	190821	204	197812	209	220445	325
121124	133	124318	26	124836	11	127601	80	190831	230	197813	209	220446	324
121131	133	124322	26	124837	10	127602	80	190851	204	197902	250	220451	328
121132	133	124326	26	12									



CÓDIGO	PÁGINA	CÓDIGO	PÁGINA	CÓDIGO	PÁGINA	CÓDIGO	PÁGINA	CÓDIGO	PÁGINA	CÓDIGO	PÁGINA	CÓDIGO	PÁGINA
220586	329	301801	56	303101	278	304506	283	305535	277	307806	85	396551	203
220797	328	301802	56	303102	278	304507	283	305701	56	307807	85	396552	203
220798	328	302001	315	303103	278	304508	283	305702	56	307808	85	397401	239
220991	329	302011	315	303104	278	304509	283	305703	56	307809	85	800101	319
220993	329	302101	189	303202	92, 274	304510	283	305704	56	307821	85	800102	319
220994	329	302102	189	303301	33	304511	283	305705	56	307822	85	800103	319
220998	329	302103	189	303302	33	304512	283	305706	56	307823	85	800104	319
220999	329	302104	189	303303	33	304513	283	305707	56	307824	85	800105	319
221000	331	302105	189	303304	33	304514	283	305708	56	307901	99	800106	319
221002	331	302106	189	303305	31	304515	283	305709	56	308001	53	800107	319
300101	90	302107	189	303306	31	304516	283	305710	56	308039	54	800108	319
300102	90	302108	189	303307	31	304517	283	305711	56	308041	53	800109	319
300103	90	302109	189	303308	31	304518	283	305712	56	308043	54	800110	319
300104	90	302110	189	303309	31	304519	283	305713	56	308111	184	800111	320
300105	90	302111	189	303310	31	304520	283	305714	56	308112	184	800112	320
300106	90	302112	189	303311	33	304521	283	305715	56	308113	184	800113	320
300107	90	302113	189	303312	33	304522	283	305716	56	308114	184	800114	320
300131	75, 90	302114	189	303313	33	304602	56	305717	56	308115	184	800115	320
300201	77	302115	189	303314	33	304603	56	305801	72	308116	184	800116	320
300202	77	302116	189	303315	33	304604	56	305802	72	308117	184	800191	45, 322
300203	77	302117	189	303316	33	304605	56	305911	67	308201	271, 307	800201	320
300204	77	302118	189	303317	33	304606	56	305912	67	308202	271, 307	800301	322
300205	77	302119	189	303318	33	304607	56	305913	67	308203	270	800302	45, 322
300206	77	302120	189	303319	33	304701	77	306001	61, 276	308301	269	800401	319
300207	77	302201	308	303320	33	304702	78	306002	61, 276	308302	269	800402	319
300208	77	302202	308	303321	33	304703	78	306101	188	308303	270	800403	319
300209	77	302301	34	303322	33	304704	78	306102	188	308304	270	800404	319
300210	77	302302	70	303323	32	304705	78	306201	101	308305	270	800405	319
300211	77	302303	70	303324	32	304706	77	306301	284	308306	270	800501	320
300212	77	302304	70	303325	32	304707	80	306303	284	308391	269, 270	800502	320
300213	77	302305	70	303326	32	304708	80	306304	284	308392	269, 270	800504	318
300214	77	302306	70	303327	32	304709	80	306401	264	308393	269	800505	318
300215	77	302307	70	303328	32	304901	56	306402	264	308394	270	800506	318
300216	77	302312	70	303329	33	304902	56	306403	263	308395	269	800508	320
300217	77	302313	70	303330	33	305001	68	306404	263	308396	270	800509	320
300218	77	302422	191	303331	33	305002	68	306405	264	308401	269	800510	318
300219	77	302423	191	303332	33	305004	68	306406	263	308402	269	800511	92, 319
300220	77	302424	191	303333	33	305005	68	306407	263	308403	269	800512	320
300221	77	302425	191	303334	33	305006	68	306408	263	308404	269	800601	318
300301	275	302426	191	303335	33	305007	68	306409	263	308501	86	800602	318
300302	275	302427	191	303336	33	305008	68	306410	263	308502	86	800603	318
300303	275	302428	191	303337	33	305009	68	306411	264	308503	86	800604	318
300304	275	302430	191	303338	33	305010	68	306412	265	308511	86	800605	318
300305	275	302431	191	303339	33	305011	68	306413	265	308512	86	800606	318
300401	95	302432	191	303340	33	305012	68	306501	73	308513	86	800607	318
300501	34	302433	191	303341	33	305013	68	306502	73	308521	86	800608	318
300502	34	302434	191	303342	33	305014	68	306503	73	308522	86	800609	318
300601	70, 285	302435	191	303343	33	305021	68	306504	73	308523	86	800611	318
300701	69	302436	191	303344	33	305022	68	306505	73	308601	190	800612	318
300702	69	302441	191	303345	33	305031	68	306506	73	308602	190	800613	318
300801	285	302442	191	303346	33	305032	68	306601	100, 184	308701	81	800701	321
300802	285	302443	191	303347	32	305101	50	306651	61	308702	81	800702	321
300803	285	302444	191	303348	32	305102	50	306701	281	308801	59	800703	321
300804	285	302445	191	303349	32	305103	50	306702	281	308802	59	800704	321
300805	285	302446	191	303350	32	305111	50	306901	66	308811	59	800705	321
300901	71	302447	191	303351	32	305120	51	307001	81	308812	59	800801	321
300902	71	302502	92	303352	32	305121	51	307002	81	308902	94	800802	321
301001	35	302503	92	303353	32	305122	51	307003	81	308903	94	801001	321
301003	35	302504	92	303354	32	305123	51	307004	81	308904	94	801003	321
301004	35	302505	92	303355	32	305124	51	307101	48	308911	94	801011	321
301101	97	302602	191	303356	32	305125	51	307102	48	309121	288		
301201	189	302603	191	303501	188	305130	51	307103	48	309122	288		
301202	189	302604	191	303502	188	305205	182	307104	48	309123	288		
301203	189	302605	191	303601	50	305206	182	307105	48	309124	288		
301204	189	302606	191	303602	50	305207	182	307106	48	309125	288		
301205	189	302607	191	303603	50	305208	178	307107	48	309126	288		
301206	189	302608	191	303802	305	305209	178	307108	48	309127	288		
301501	42, 290	302612	191	303803	305	305210	177	307109	48	309128	288		
301502	42, 290	302613	191	303804	305	305211	176	307121	48	309129	288		
301503	42, 290	302614	191	303805	305	305212	177	307122	48	309130	288		
301504	42, 290	302615	191	303901	284	305213	178	307123	48	309131	288		
301505	42, 290	302616	191	303902	284	305214	177	307124	48	309132	288		
301506	42, 290	302617	191	304003	73	305215	177	307125	48	309133	288		
301507	42, 290	302618	191	304004	73	305216	178	307126	48	309201	280		
301508	42, 290	302622	191	304011	73	305217	179	307127	48	309202	280		
301509	42, 290	302623	191	304101	282	305231	181	307128	48	309401	313		
301511	65, 292	302624	191	304102	282	305232	181	307129	48	309701	178		
301512	65, 292	302625	191	304103	282	305241	175	307201	47	309702	178		
301514	42, 290	302626	191	304104	282	305251	180	307202	47	309703	178		
301515	42, 290	302627	191	304105	282	305261	180	307203	47	309704	178		
301611	96	302628	191	304106	282	305281	181	307204	47	309705	178		
301612	96	302632	191	304107	282	305301	190	307205	47	309706	178		
301613	96	302633	191	304108	283	305302	190	307206	47	309707	178		
301614	96	302634	191	304301	75	305321	190	307401	79	309708	178		
301615	96	302635	191	304302	75	305401	276	307501	79	309801	314		
301616	96	302636	191	304303	75	305501	277	307502	79	309802	314		
301617	96	302637	191	304304	75	305502	277	307601	272	309803	314		
301618	96	302638	191	304305	75	305503	277	307602	272	309811	314		
301619	96	302642	191	304306	75	305504	277	307604	272	390101	207		
301620	96	302643	191	304307	75	305505	277	307605	272	390102	207		
301621	96	302644	191	304308	75	305511	277	307606	272	390301	211		
301622	9												

Políticas de crédito



1 FLETES

El costo ocasionado por entregas de mercancía son negociables dependiendo de la distancia y monto total del pedido. Los tiempos de reparto están sujetos a rutas y distancias de cada zona.

2 DISTRIBUCIÓN

Los productos AKSI® se distribuyen de acuerdo a nuestras unidades mínimas de empaque. La empresa se reserva el derecho de despachar cualquier pedido, ajustando su compra a este mínimo de empaque.

3 LÍNEA DE CRÉDITO

Para otorgar línea de crédito es necesario que todos los formatos queden completos con la información solicitada (alta de cliente, solicitud de crédito, carta de autorización para buró de crédito y solicitud de pagaré con aval solidario para avalar el crédito). Todos los formatos sin omisión de información deberán contener la firma autógrafa del cliente o su representante legal autorizado para suscribir títulos de crédito. La línea de crédito será otorgada de acuerdo al resultado de la investigación y del historial crediticio de cada cliente. AKSI Herramientas, S.A. de C. V. solicita la firma de pagaré para avalar el crédito. Todas las líneas mayores a \$35,000.00 requiere de la entrega de estados financieros del año en curso y el anterior.

4 DESCUENTOS COMERCIALES Y CONDICIONES DE PAGO

Las ventas a crédito gozarán de un plazo y un descuento comercial de acuerdo al tipo de cliente y al resultado de su investigación e historial crediticio. El descuento comercial esta sujeto a cambios por motivos de compras y pagos.

BBVA Bancomer
Beneficiario: AKSI Herramientas S.A. de C.V.
Clabe interbancaria: 012180001554540855
CIE: 794155
Referencia: Su número de cliente más dígito verificador (este dato se lo proporciona su asesor comercial)

BANAMEX
Beneficiario: AKSI Herramientas S.A. de C.V.
No. de Cuenta: 7537676
Sucursal: 218
Clabe interbancaria: 002455021875376766
Referencia: Su número de cliente más dígito verificador (este dato se lo proporciona su asesor comercial)

BANORTE
Beneficiario: AKSI Herramientas S.A. de C.V.
Clabe interbancaria: 072180006792081302
CEP: 1663
Referencia: Su número de cliente más dígito verificador (este dato se lo proporciona su asesor comercial)

HSBC
Beneficiario: AKSI Herramientas S.A. de C.V.
Clabe interbancaria: 021456040433962418
RAP: 1052
Referencia: Su número de cliente más dígito verificador (este dato se lo proporciona su asesor comercial)

INBURSA
Beneficiario: AKSI Herramientas S.A. de C.V.
No. de Cuenta: 50031237070
Clabe interbancaria: 036180500312370702
Referencia: Su número de cliente más dígito verificador (este dato se lo proporciona su asesor comercial)

LIGA DE PAGO NUEVA FORMA DE PAGO

Consulta con tu asesor comercial la nueva forma de hacer tus pagos mediante Whats app. No pierdas tiempo, es fácil, seguro y rápido.



Acceptamos pago con TARJETA DE CRÉDITO



¡NO OLVIDES! Solicitar tu recibo de cobro

Para aplicar meses sin intereses, la cuenta deberá estar al corriente, cualquier excepción se revisará directamente con la gerencia de crédito.

5 CHEQUES DEVUELTOS

Cualquier cheque devuelto por causa imputable al cliente, causará los siguientes cargos:

- A) Los primeros 2 cheques causarán un cargo de \$120.00 más I.V.A. por cheque.
- B) A partir del tercer cheque devuelto, el cargo es de \$240.00 más I.V.A. por cheque.

6 BLOQUEO DE PEDIDOS

Cuando existan saldos vencidos, quedará suspendida la liberación de su pedido hasta que estos sean liquidados.

7 DEVOLUCIONES

Para tramitar devoluciones de mercancía en buen estado, deberá solicitarlo a su Asesor Comercial o directamente a nuestro departamento de Coordinación de Ventas, quien deberá entregar un formato de Recepción de mercancía por devolución, su respectiva cinta de seguridad de devolución y su debido número de validación. El producto deberá ser devuelto en perfecto estado físico y de empaque a través de su Asesor Comercial quien deberá dejar el folio original en su poder para solicitar la firma de quien recolecta el material. Toda devolución generada causará un cargo de 10% sobre el total de la misma, excepto las que sean por causa de calidad.

8* SUSPENSIÓN DE LÍNEA

Todas las cuentas vencidas posterior a 50 días después de su crédito son sujetas a suspensión.

*Sujeto a cambio sin previo aviso de acuerdo a políticas de la compañía.

A

Por seguridad de ambos (cliente - empresa) lo invitamos a no efectuar pagos en efectivo, ya que AKSI® Herramientas NO considera esta forma de pago.

B

El asesor comercial deberá entregar un recibo de cobro debidamente llenado. Para obtener el número de validación, el asesor comercial deberá registrar el pago por teléfono o vía página web y anotarlo en el espacio correspondiente.

C

En caso de no obtener su recibo de cobro se le otorgará una bonificación de \$1,000.00 reportándolo al número:

55.5383.4412

(Ciudad de México, costo llamada local)

Si requiere de información adicional, con gusto le atenderemos.



Años... ¡Juntos!



55 5383 4412
+52 55 5383 4412
ventas@aksi.com.mx
www.aksi.com.mx

